

СОВРЕМЕННОМУ РЫБОЛОВУ В ПОДАРОК

А. ПЫШКОВ, С. СМИРНОВ

КЛЁВАЯ КНИГА

СОВРЕМЕННОГО СПИНИНГИСТА



ГЕН. ПРОЕКТИМ. УСЛОВ. ГАРАНТИРОВАНЫ!

**Сергей Георгиевич Смирнов Александр Владимирович
Пышков
Клёвая книга современного спиннингиста**

Рыбацкая Академия



«Пышков А.В. Смирнов С.Г. Клёвая книга современного спиннингиста»: Издательство «Рыбацкая Академия»; Москва; 2007
ISBN 5-94382-087-6

Аннотация

Несмотря на то, что спиннинговое направление в рыболовной индустрии является безусловным лидером, а спиннинговая тема не сходит со страниц рыболовной периодики, по-настоящему умелых рыболовов можно встретить редко. Как правило, подавляющее большинство спиннингистов, освоив основные технические приемы, считают себя состоявшимися рыболовными асами. А многочисленные неудачи и более чем скромные уловы списывают исключительно на увеличение рыболовного пресса, экологические проблемы и банальное невезение. Причем сложившаяся ситуация не меняется на протяжении нескольких лет. Отчего же это происходит? Ответ довольно простой: до недавнего времени было невозможно найти книгу, в которой информация по вопросам ловли спиннингом была бы представлена в полном объеме. Теперь такая книга есть! Она реально способна поднять технический уровень и специальную подготовку абсолютного большинства думающих рыболовов России. Мы уверены, что альтернативы данному изданию в России нет. Не ленитесь, прочтите книгу и примените полученные знания на практике!

**Пышков Александр Владимирович
Смирнов Сергей Георгиевич
КЛЁВАЯ КНИГА СОВРЕМЕННОГО СПИННИНГИСТА**

(при прочтении улов гарантирован)

Несмотря на то, что спиннинговое направление в рыболовной индустрии является безусловным лидером, а спиннинговая тема не сходит со страниц рыболовной периодики, по-настоящему умелых рыболовов можно встретить редко. Как правило, подавляющее большинство спиннингистов, освоив основные технические приемы, считают себя состоявшимися рыболовными асами. А многочисленные неудачи и более чем скромные уловы списывают исключительно на увеличение рыболовного пресса, экологические проблемы и банальное невезение. Причем сложившаяся ситуация не меняется на протяжении нескольких лет. Отчего же это происходит? Ответ довольно простой: до недавнего времени было невозможно найти книгу, в которой информация по вопросам ловли спиннингом была бы представлена в полном объеме. Теперь такая книга есть! Она реально способна поднять технический уровень и специальную подготовку абсолютного большинства думающих рыболовов России. Мы уверены, что альтернативы данному изданию в России нет. Не ленитесь, прочтите книгу и примените полученные знания на практике!

А. Пышков, С.Смирнов

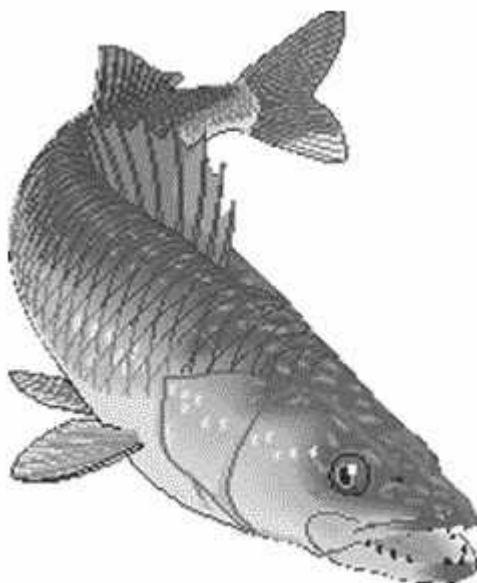

Часть 1 Все о спиннинге

Выбор спиннинга

Для того чтобы перейти к выбору необходимого вам удилища, следует остановиться на его основных параметрах и свойствах.

Удилища разделяются:

- по классу мощности (тестовые характеристики);
- по характеристикам строя.

Класс мощности:

- Сверхлегкий – до 6 г;
- Легкий – до 22 г;
- Средний – до 45 г;
- Тяжелый – более 45 г.

Деление это условное и весьма усредненное. Тестовые диапазоны очень часто накладываются друг на друга, стирая четкие грани между классами удилищ. Многие фирмы уже давно разделяют спиннинги на подклассы или промежуточные классы (среднелегкий,

среднемощный, сверхмощный и т. д.).

Как правило, большинство фирм средней руки указывают завышенное значение теста, что вполне объяснимо, учитывая жесткую конкуренцию, сложившуюся на мировом рынке продаж и ограниченные возможности самих фирм. Вообще, желание быть лучше, чем есть на самом деле, присуще многим, даже известным, фирмам, выпускающим рыболовную продукцию. Многим, но не всем. Солидные фирмы-производители в основном указывают так называемый расширенный тест (никакого обмана здесь нет), но внутри него существует наиболее эффективный коридор (интенсивный тест), обеспечивающий максимально возможный заброс приманки, с учетом ее оптимального веса. Рыболов должен твердо знать возможности своего спиннинга и оптимальный вес приманок, обеспечивающих эффективность ловли. У одного из мировых лидеров по выпуску спиннинговых удилищ, фирмы Daiwa, интенсивный тест составляет $1/4$ – $3/4$ от верхних пределов указанных цифр. На практике это выглядит так: обобщенный тест, указанный на одном удилище 5–25 г, на другом – 5–28 г. Интенсивные (7–20) г – (7–21) г. Пересчет интенсивного теста в какой-то мере распространяется практически на все удилища известных, а иногда и малоизвестных фирм.

Расчет интенсивного теста дорогих элитных моделей общему правилу не подлежит. В европейской практике ловли самыми пригодными считаются приманки, вес которых находится в интервале $1/3$ – $2/3$ от максимально указанного теста на удилище. Подобный очень приблизительный расчет эффективного тестового интервала (интенсивный тест), своего рода прикидка, приемлем как для дорогих серий любого класса таких фирм как (Fenwick, Lamiglas и т.д.), так и для пользующихся неплохой репутацией известных моделей средних фирм, таких как, Cormoran, D. A. M., Zebeo, Berkley, Salmo, Silstar, Black Arron, Shakespeare, Cabela's, Ewrostar и т.д., которые, кстати, стоят иногда очень недорого. Так, например, для удилищ с тестом 10–50 г. и 12–52 г. наиболее предпочтителен предполагаемый вес приманок 12–37 г. и 13–38 г. Средняя цена спиннинговых удилищ перечисленных фирм колеблется в пределах 700–1200 рублей, а их качество вполне приемлемо для ловли любой рыбы в различных условиях. При правильной эксплуатации «палки» этих фирм весьма живучи (обходятся без ремонта в среднем от 3 до 5 лет), поэтому, приобретая самое дешевое удилище известной фирмы, рыболов, как правило, застрахован от покупкикота в мешке. И в тоже время, покупая удилища второстепенных фирм, а тем более фирм неизвестного происхождения, следует знать, что реальный тест верхнего весового предела спиннинга может быть снижен от $1/2$ до $2/3$ от указанного на бланке удилища. Многие спиннингисты для определения теста дешевых удилищ (500–700 руб.) просто делят верхний весовой предел на 2 и, как правило, ошибаются редко. Определение нижнего весового предела без испытаний на природе или в зале определить невозможно. И все же есть одно «но». Реально определить верхнее значение весового предела возможно только в случае, если вы остановили свой выбор, как минимум, на изделии за 700–800 руб. (у удилищ, продаваемых за более низкую цену, обозначение теста – простая формальность, атрибут оформления). Но не все так плохо, и за эти деньги есть большой шанс купить спиннинг, пригодный для ловли. В связи с перенасыщением рынка одноплановыми изделиями (спиннинги, катушки, лески и т.д.), производители были вынуждены снизить цену на товар или держать ее на одном уровне в течение нескольких лет.

Удилища азиатских фирм за 250–500 руб., как правило, покупают те, кто рыбу ловит редко. У подобного ширпотреба наблюдаются три явных недостатка:

- отсутствие строя;
- большая хрупкость;
- «левые» пропусковые кольца, рассчитанные на 1–2 серьезные рыбалки.

Таблица 1 Характеристика строя

Строй удилищ	Длина прогиба удилища под нагрузкой в процентном соотношении от вершинки
Сверхбыстрый - Extra - fast	20-25
Быстрый - Fast	30
Средний - Medium или Moderate	40-50
Медленный - Slow	Вялый прогиб по всей длине удилища

Если даже повезло с одним, реже с двумя компонентами, то с третьим – точно не повезет.

Каждый строй удилища в своей весьма узкой или широкой нише (сколько рыболовов – столько мнений) отвечает тем или иным требованиям (ловля на приманки разного веса с берега, с лодки, на течении и т.д.) и, естественно, весьма успешно решает конкретную задачу. Указанный тест мощности не дает полного представления о прочностных возможностях удилища. Очень часто спиннинг с меньшим тестом превосходит в прочности и весе удилища с большими тестовыми характеристиками. Весь вопрос заключается в том, для каких условий ловли предназначен спиннинг. Так для ловли в реках с сильным течением, у мощных специализированных (лососевых) удилищ тест почти всегда меньше, чем у более легких, но предназначенных для ловли в замкнутых водоемах. Соотношение тестов может выглядеть так: 10–28 г для ловли на течении и 10–50 г. в стоячей воде. И это вполне закономерно.

Кто-то может задать вопрос: «А существуют ли универсальные спиннинги с расширенным тестовым диапазоном?» Да. Единичные модели, кстати, обладающие идеальным строем, о чем мы поговорим ниже, существуют у самых известных фирм-лидеров производителей спиннинговых удилищ: Daiwa, G. Loomis, Talon. Начальная цена таких удилищ, как правило, от 450\$. Подробно останавливаться на их достоинствах не входит в задачу книги, но в качестве примера привести хотя бы одну модель необходимо: Grand View – S 1062 MFS фирмы Daiwa, длина 3,2 м, тест 7–40 г.

Спиннинг, даже в руках дилетанта, посылает с одинаковой дальностью легкие воблеры и вращающиеся блесны весом 4–6 г. в пределах 70 м (размер катушки 1000–1500). Установив на спиннинг катушку размером от 1500 до 3000, запросто можно переходить на ловлю крупного хищника методом ступенчатой проводки, используя груз-головки весом 20–30 г, и никаких проблем с вываживанием крупной рыбы.

Об идеальном (сложном или комбинированном) строе

О предпочтении того или иного строя мы поговорим ниже, а сейчас остановимся на преимуществах идеального строя, хотя бы для того, чтобы знать, на что будем ловить завтра или сейчас, если позволяют финансовые возможности.

До появления удилищ из высокомодульного графита, рыболовы долгое время вполне успешно обходились спиннингами из среднемодульного графита. Но, несмотря на все ухищрения по усилению структуры такого удилища, в активной работе на изгиб в нем участвуют 1/4 в лучшем случае 1/3 части от всей длины. На основании этого можно сделать простой вывод: чем короче недорогое удилище – тем четче его характеристика строя. Вот почему даже у дешевых «лодочных» моделей длиной не более 250 см строй, как таковой,

присутствует, и ловить ими можно. У береговых, длиной 275–300 см, наблюдается лишь его жалкая имитация или полное отсутствие последнего. В лучшем случае, у дешевых моделей береговых удилищ преобладают вялые параболики, а чаще всего – подобие Slow (медленный). Поэтому, из дешевых моделей всегда предпочтение следует отдавать спиннингам длиной до 250 см. После создания удилищ из высокомолекулярного, уплотненного графита рабочая зона стала равняться половине, а в некоторых случаях и $3/2$ длины удилища. У подобных моделей оказались нагруженными мертвые зоны, ранее не участвовавшие в работе удилища.

Несмотря на то, что строй таких удилищ не изменяется в процессе ловли, быстрый не превращается в средний, а тем более в медленный и, наоборот, в процессе ловли у них начинают работать на изгиб дополнительные участки: такие как вершинка или участок длиной 50–60 см перед рукояткой удилища. На **рис. 1** они обозначены пунктирной линией.



Рис. 1. Изгиб и деформации участков удилищ, обладающих сложным, комбинированным или идеальным строем: а) среднего строя при вываживании; б) среднего строя при забросе; в) сверхбыстрого строя при вываживании.

Возьмем параболик (Medium) сложного строя: в любой ситуации он не становится быстрым, а тем более сверхбыстрым, но его тестовые и прочностные характеристики, а также посылистость по сравнению с обычной моделью, увеличивается в среднем на 10–15%, что положительно сказывается как при забросе приманки, так и при вываживании крупной рыбы. Этого немного на практике бывает достаточно, чтобы приманка полетела на несколько (иногда решающих) метров дальше, чем при забросе спиннингом аналогичного класса, теста и внешне схожего строя.

За счет относительно равномерной нагруженности по всей длине идеальный строй

позволяет спокойно, уверенно вываживать крупную рыбу, сводя поломку удилища и сход хищника к минимуму. Как бы ни были хороши спиннинги быстрого и сверхбыстрого строя, они утомляют рыболова за короткий отрезок времени интенсивного лова, уступая по этому параметру удилищам с другими характеристиками строя. Возможность заброса приманки спиннингом на максимально дальнее расстояние всегда являлось важнейшим параметром удилища. Термин, по которому оценивается дальность заброса того или иного спиннинга, на рыболовном сленге называется «посылистость». В последнее время, комфортные требования, предъявляемые к удилищу: изящество, легкость, дальность заброса с минимальным усилием максимально возросли, а «посылистость» стала одним из важнейших критериев выбора спиннинга. Даже параболик при выполнении сверхдальних забросов требует значительных физических затрат, а что же говорить о мощных удилищах быстрого и сверхбыстрого строя? И только осуществляя заброс удилищем с хорошей «посылистостью», рыболов тратит энергии в несколько раз меньше, чем спиннингами с другими характеристиками строя, и – никакой тайны здесь нет. Все очень просто. Удилище с идеальным строем – это мощная катапульта, при забросе и вываживании рыбы распределяющая усилие практически по всей длине.

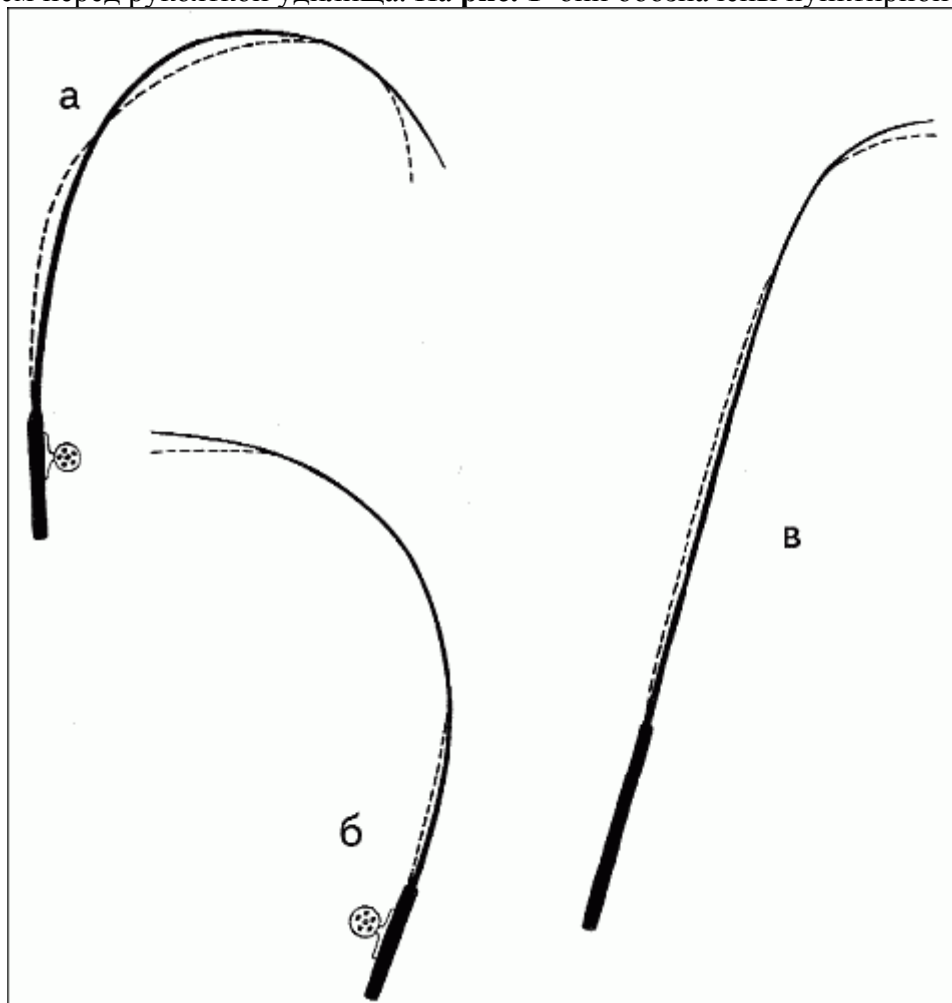
Безынерционные катушки

В связи с тем, что рынок рыболовной продукции буквально забит однотипной продукцией самых разнообразных фирм, образовалась весьма интересная или даже специфическая ситуация: по одинаковой цене до 500–700 руб. вполне можно купить рабочую катушку азиатского, реже европейского происхождения, которой можно успешно ловить 1–3 года, после чего с легким сердцем выкинуть ее на помойку. Перечень подобных фирм, по этическим соображениям, приводить не буду. Особенно хотел бы выделить китайские и южно-корейские фирмы, которые весьма успешно по «смешной» цене наладили производство безынерционных катушек, взяв на вооружение некогда популярные модели 80-х гг. Типичный пример: катушка FS 734 I китайской фирмы Okuma скопирована с катушки фирмы Daiwa 83 г. выпуска. Она исправно служит 1,5–2 года при интенсивной эксплуатации, но при умеренных силовых нагрузках, после чего рыболову с ней лучше расстаться, так как ремонту она уже не подлежит.

Таблица 2 Выбор размера катушки

Тест удилища, г	Диаметр лески, мм	Размер катушки
До 12	0,12-0,14	1000-1050
До 16	0,18-0,22	1500-2000
До 21	0,2-0,22	1500-2000
До 25	0,23-0,25	2000
До 28	0,25	2000-2500
До 30	0,25-0,28	2500
До 50	0,3-0,35	3000-3500
До 80	0,32-0,45	3500-4000

При выборе катушки ни в коем случае не следует обольщаться явно завышенным количеством подшипников. У недорогих моделей малоизвестных фирм существует

закономерность: большое количество подшипников говорит только о серьезных конструкторских недоработках в кинематической схеме силового механизма. У китайских моделей 6–7 подшипников, изготовленных из сомнительных материалов и установленных где попало, по эффективности уступают одному, правильно расположенному, в фирменной катушке. Установка 8–12 подшипников в такой катушке – блеф. Оптимальное количество «шаров» в средней по цене и качеству катушке 3–4.

Катушки дешевле 500 рублей – это не катушки, а предмет для развлечения малолетних детей. Серьезно ловить ими рыбу лучше не пытаться – не получится. Начинающие рыболовы обычно покупаются на сверхдешевую цену оснащенного одноразового спиннинга с одноразовой катушкой (два сомнительных удовольствия по очень низкой цене притягивают многих). И только когда через неделю это выкидывается на помойку, рыболов понимает, какую ошибку он совершил, погнавшись за дешевизной, а не за качеством. У дешевых моделей при покупке, в первую очередь, следует обращать внимание:

- на возможность регулировки и надежность фрикциона (у самых дешевых катушек фрикцион регулировке не подлежит, он просто щелкает или отваливается при самых минимальных нагрузках, хотя подобное можно проверить только, потянув за леску, предварительно намотав ее на шпулю и пропустив через ролик лесоукладывателя);

- на плавность хода (биение, разбалансировка, а уж тем более, касание поверхности недопустимо);

- на работу дужки лесоукладывателя (отбрасывание и защелкивания лесоукладывателя должно быть плавным, легко управляемым рукояткой силового механизма и вручную).

У самых дешевых непригодных к ловле катушек азиатского происхождения защелкивание дужки лесоукладывателя напоминает работу пружины мышеловки.

Для начинающего спиннингиста вполне пригодна съемная алюминиевая шпуля Long-Cast (переднее или заднее расположение регулировочного тормоза роли не играет).

Наличие подшипника в ролике лесоукладывателя – условие обязательное. Хорошая, правильно подобранная и сбалансированная катушка спиннингисту необходима. Но останавливаться на истинных возможностях и техническом совершенстве изделий мировых фирм-производителей в этом разделе не будем, так же как на:

- конструкциях фрикционных тормозов наиболее известных фирм, позволяющих использовать лески диаметром 0,12–0,14 мм;

- на шпуле системы ABS фирмы Daiwa, значительно увеличивающих дальность заброса и предотвращающих возможность перепутывания лески при сходе со шпули;

- на системах предотвращения запутывания и деформации лески (ролика лесоукладывателя) и конструкциях дужек (незаменима для ночной ловли);

- на последних достижениях в конструкциях и работе бесконечного тормоза.

При охоте на хищников мы будем полагаться в большей степени на свой приобретенный опыт, а не на снасти, которые рыболову в данный момент не по карману.

Понятно, что абсолютное большинство катушек должно обеспечивать максимальную дальность заброса приманки и при этом обладать необходимыми силовыми характеристиками, столь необходимыми при вываживании рыбы.

При ловле на мягкие приманки (донная проводка), а также зная заранее, что вашими трофеями станут экземпляры не меньше 2–2,5 кг рыболову целесообразно установить силовую катушку с прямозубой передачей. Наиболее характерный пример (цена + качество) катушка фирмы «Daiwa» серии «Emlem-S». В противном случае, даже с приличной катушкой (механический блок – червячная пара), вываживание крупных экземпляров будет сильно задерживаться, что приведет к неизбежному распугиванию рыбы. Да и нерационально, имея мощный спиннинг, возиться с мелочевкой 1,5–2 кг, «выкачивая» ее практически одним удищем.

А потому говорить о специальном применении катушки при ловле конкретной рыбы не всегда верно. Большинство серий катушек имеет абсолютно одинаковые параметры и характеристики и рассчитаны на ловлю различной рыбы. И, тем не менее, кого-то

интересует: а можно ли выбрать катушку для ловли конкретной рыбы, например жереха? Да, такие катушки в природе существуют.

Если проанализировать все слагаемые успеха в ловле жереха, а большинство из них связаны с дальним (на пределе возможности) и точным забросом, и рассмотреть весь диапазон применяемых приманок (в том числе и по весу), то в лидерах, без сомнения, окажется безынерционная катушка. Как показала практика ловли, катушка должна соответствовать следующим техническим параметрам:

Размер – 2500–3500;

Диаметр борта шпули – 50–54 мм;

Коэффициент редукции от (4,5:1) до (7:1);

Лесоемкость – (0,25 мм – 200 м); (0,3 мм – 150 м);

Допустимое покрытие борта шпули: циркониевое; из нитрида титана; хуже оксидное.

Силовые (тяговые характеристики) вкупе с амортизационными свойствами удилища должны обеспечивать беспроблемное вываживание экземпляров до 5–7 кг.

Надо сразу оговориться, что если ловля происходит только в придонном слое на приманки примерно одного веса, а тем более если это поролонка или джиги, то предпочтение следует отдать мультипликаторным катушкам. С помощью «мульта» рыболов, независимо от условий проводки (буруны, перекаты, неровности дна), более точно контролирует место нахождения и игру приманки. А силовые характеристики катушки и возможность применения толстых лесок превращает, при соответствующих навыках, вываживание крупных экземпляров в простую формальность.

У фирменных удилищ каждой определенной модели соответствует своя конкретная катушка. Ее вес, тип, размер напрямую зависят от класса, строя и веса удилища. Часто это табличное значение, которое можно найти в каталогах интересующих фирм. Только удилища, оснащенные правильно выбранной катушкой, способны принести удовольствие от ловли и обеспечить дальность заброса и надежность при вываживании крупной рыбы. Так, например, при ловле сверхлегкими моделями спиннингов (ultralight), используются катушки размером 1000–1050. Размер 1000 более подходит для ловли спиннингами длиной до 2 метров, 1050 – для спиннингов длиной более 2,5 метров.

Первая помощь вашей катушке

Если поломка катушки произошла на рыбалке, не расстраивайтесь и не выбрасывайте ее, а попытайтесь отремонтировать прямо на месте. Для этого советую с собой на рыбалку брать небольшую «аптечку» – набор инструментов и материалов на всякий случай (**рис. 2**) .



Рис. 2. Набор инструментов и принадлежностей для оказания первой помощи катушке

Поломки и ремонт:



Рис. 3. Свист ролика лесокладывателя во время быстрой проводки приманки

1. Чтобы устранить свист (рис. 3), нужно вытряхнуть воду из этого узла за счет очень быстрого вращения ротора вхолостую. Затем смазать: закапать по 1 капле смазки в передний и задний зазоры ролика лесокладывателя. Или по возможности, разобрать узел, протереть и смазать, затем снова собрать. Если нет подходящей смазки, можно воспользоваться, например, жиром от колбасы и т.п.

2. Плохое вращение катушки после попадания в воду.

Вытряхнуть воду из внешних узлов, затем открыть крышку, слить воду и просушить механизм главной передачи. Добавить немного смазки на пары вращения. Если в механизм попал песок, то лучше не пользоваться катушкой.

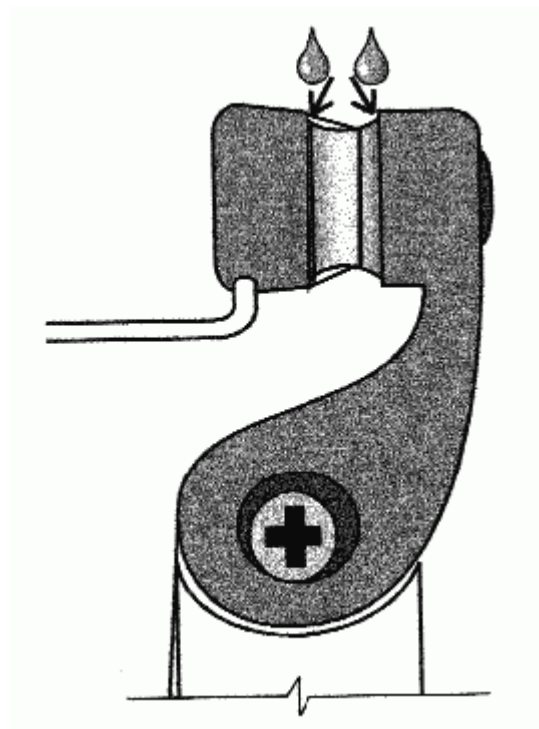
3. Катушку с отломанной лапкой можно установить в катушкодержатель и зафиксировать с помощью изоленты или лейкопластыря (а также шнура, лески, мягкой проволоки и т.д.). (рис. 4)



Рис. 4. Катушка с отломанной «лапкой»

4. Пропил в месте заделки дужки на головке ролика лесокладывателя (рис. 5) можно залить быстротвердевающим эпоксидным составом (а также жвачкой, пластилином). Однако при этом надо следить, чтобы леска при быстром закрывании дужки свободно проскакивала это место и падала на ролик.

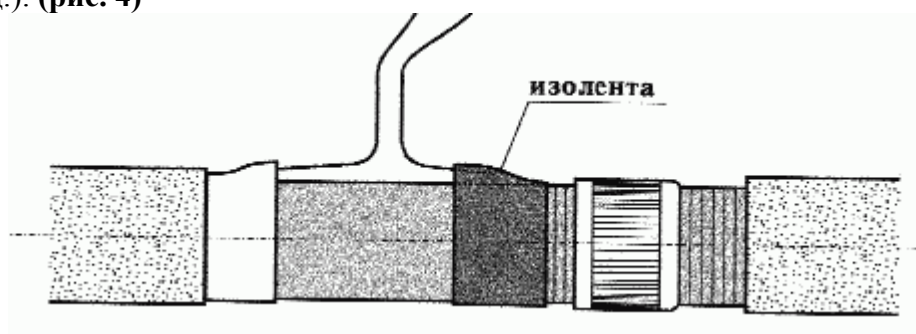

Рис. 5. Пропил в месте заделки дужки

5. Тонкая леска западает в щель между роликом и рычагом лесокладывателя и портится (рис. 6).

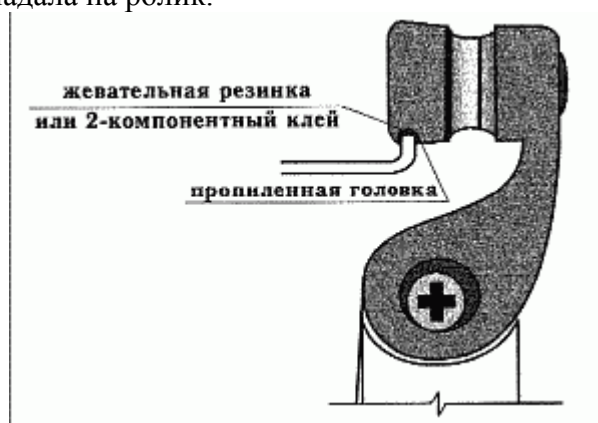

Рис. 6. Щель между роликом и рычагом лесоукладывателя

Чтобы устранить этот дефект необходимо разобрать узел и спилить надфилем внутренний торец головки ролика лесоукладывателя на 0,1–0,2 мм.

6. Обычно это случается после падения, транспортировки (**рис. 7**) .

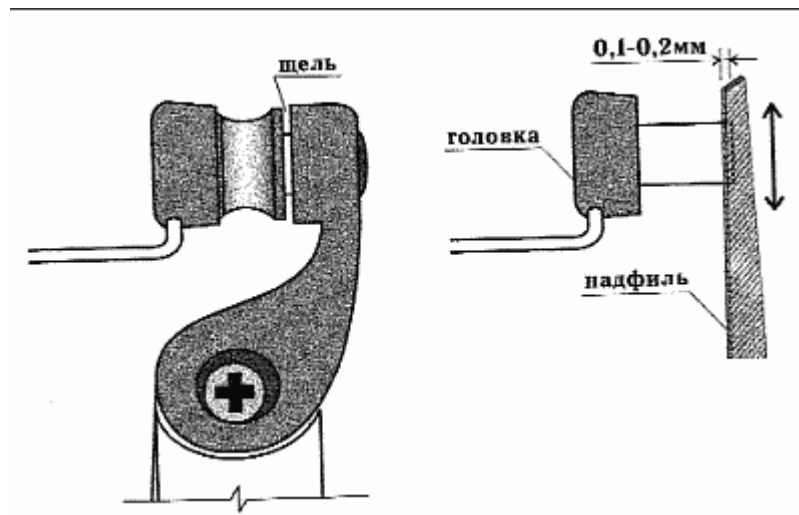

Рис. 7. Плохо закрывается дужка лесоукладывателя

Погнутую дужку нужно исправить, предварительно сняв ее с катушки. Эту операцию приходится проделывать по несколько раз, примеряя дужку «по месту» до тех пор, пока она свободно будет поворачиваться.

7. Тугой ход или заедание катушки при вращении (**рис. 8**) .

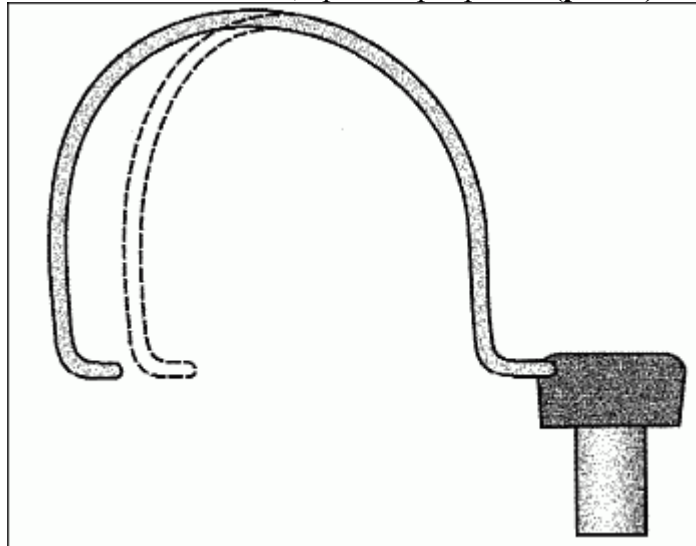

Рис. 8. Заедание катушки при вращении

Часто удается исправить, если добавить смазки внутрь редуктора, предварительно ослабив винты крышки и в образовавшуюся щель закапать немного жидкой смазки.

8. Если лапка катушки натирает пальцы до мозолей (**рис. 9**) .

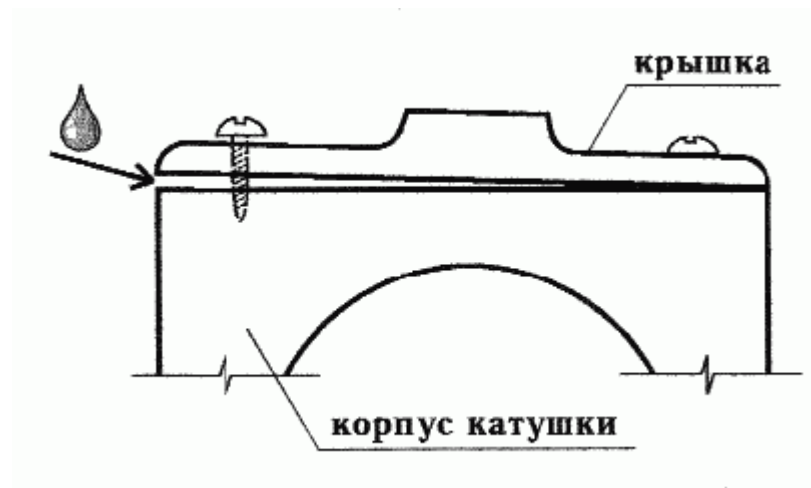

Рис. 9. Дефект «лапки» катушки

Обмотайте это место изолентой или лейкопластырем.

9. Забоину или заусенец на переднем бортике шпули, которая портит леску можно выровнять бархатным надфилем и заполировать мелкой наждачкой.

10. При эксплуатации катушки на морозе теряется легкий ход, поэтому приходится периодически ее отогревать, положив за пазуху. Помогает также предварительная заправки катушки специальной морозостойкой силиконовой смазкой.

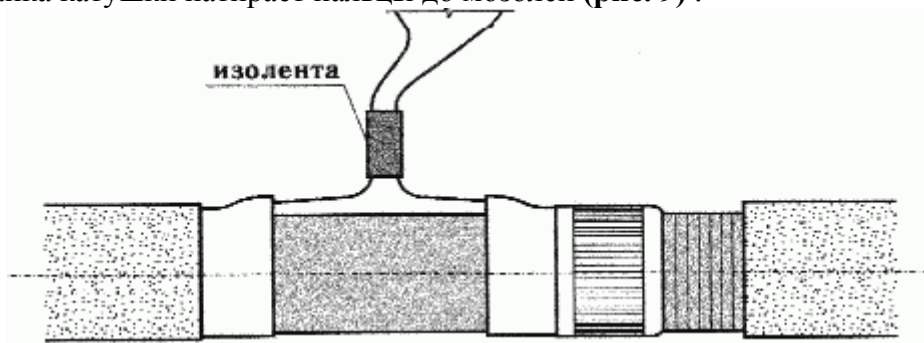
11. Леску, попавшую в пространство между ротором и шпулей (**рис. 10**) можно распутать, если снять шпулю и осторожно освободить намотавшуюся на шток леску. После этого смятый участок лески нужно протереть тряпкой от смазки и проверить нет ли значительных повреждений.



Рис. 10. Леска попадает в пространство между ротором и шпулей

12. При сильном износе верхнего рабочего слоя лески, можно продлить срок ее службы, если размотать ее на всю длину и разложить на траву; затем намотать с другой стороны, чтобы изношенный участок оказался внутри шпули. Заодно можно раскрутить леску, если в размотанном виде проташить ее по траве 200–300 м.

13. Когда потеря дальности заброса приманки происходит из-за слишком низкой намотки лески на шпулю (**рис. 11**), нужно под леску сделать «подложку», например, если сначала на шпулю намотать либо другую леску, либо тонкую веревочку, или даже шнурок от ботинка и сверху этой подмотки положить изоленту или скотч. Дальше можно наматывать леску.

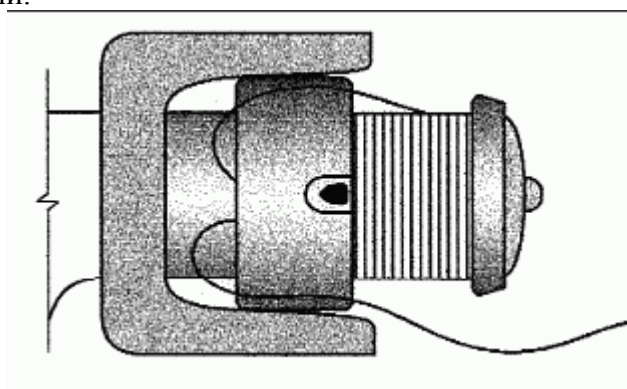

Рис. 11. Потеря дальности заброса

14. Для борьбы с «париками» при забросе (**рис. 12**), нужно прежде всего, убрать лишнюю леску со шпули, чтобы передний бортик шпули был выше лески на 2–3 мм. Помогает так же смачивание лески водой перед забросами.

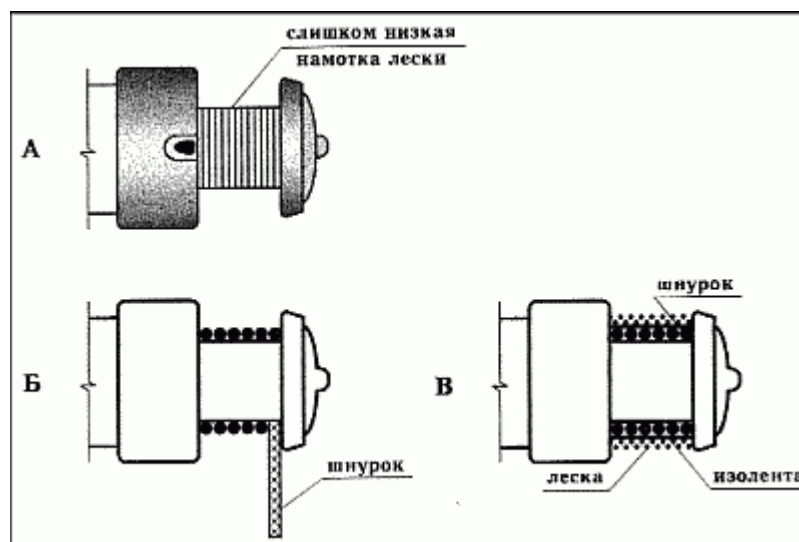

Рис. 12. «Парики» на катушках

15. «Парики» на мультипликаторных и безынерционных катушках (**рис. 13**) удобно распутывать с помощью маленького челнока, на котором наматывается распутанная часть лески.

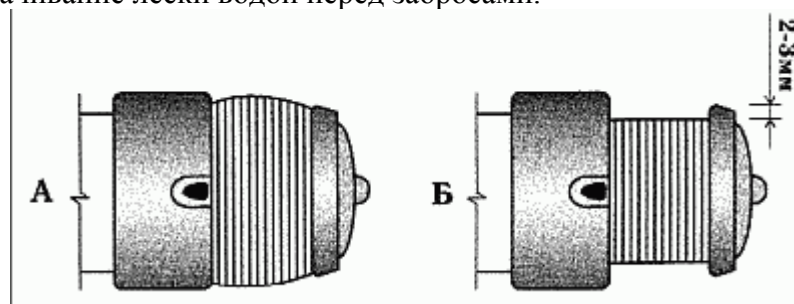

Рис. 13. «Парики» при забросах

16. При потере колпачка редуктора (рис. 14) отверстие, в которое может попасть песок, лучше закрыть любой подходящей пробочкой или заклеить пластырем, скотчем или изолентой.

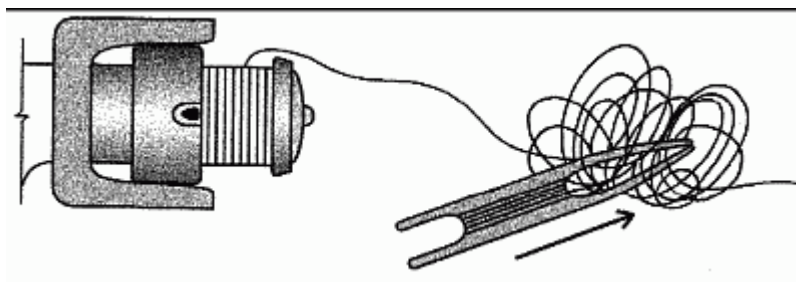

Рис. 14. Потеря колпачка редуктора

17. Для быстрой замены лески (рис. 15) удобно смотать леску с катушки на предварительно взятую с собой пустую шпулю из-под лески, затем на освободившуюся на катушке шпулю намотать новую леску.



Рис. 15. Замена лески

18. Сломавшуюся возвратную пружину дужки лесоукладывателя (рис. 16) можно изготовить на месте, например, из английской булавки, но прослужит она недолго, еще будет лучше, если взять с собой запасную пружину.

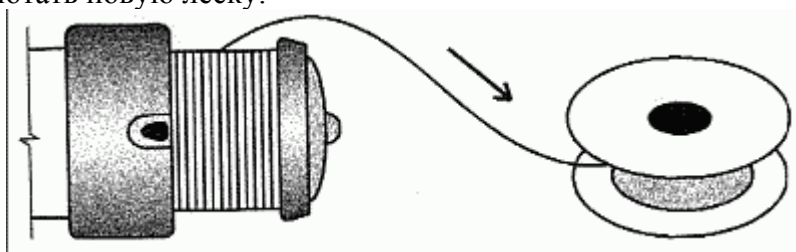

Рис. 16. Сломалась возвратная пружина

Рыболов должен помнить, что данные рекомендации по экспресс-ремонту катушек распространяются только на модели, выпускаемые ведущими фирмами до 2000–2001 года. Для катушек без наворотов, выпускаемых фирмами «средней руки» данные рекомендации будут актуальны еще много лет.

Монолески

При выборе лесок правило одно: чем чувствительнее спиннинг и легче в регулировке катушка, тем тоньше леска. За последние 3–5 лет прочность лесок в среднем возросла от 0,25 до 0,35%, а на удилицах, как правило, ставятся устаревшие значения ее оптимальной прочности и диаметра. Так, если на спиннинге рекомендована леска 12–22 LB, на практике подходит сечение лесок от 0,22–0,3 мм до 0,35–0,45 мм. Наиболее приемлемой будет установка лески диаметром, близким к среднеарифметическому от трех значений (максимальная величина диаметра 0,45 мм отбрасывается).

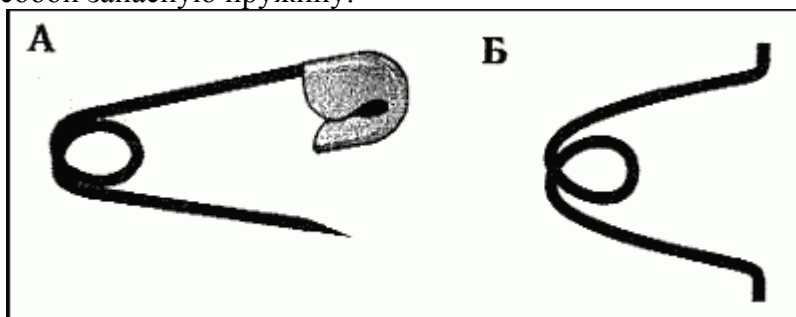
На сегодняшний день прозрачная мононить по-прежнему остается единственно приемлемой леской для ловли большинства верховых рыб, обладающих хорошим поверхностным зрением: жерех, чехонь, голавль, язь, форель, кумжа, рыбы семейства лосевых.

Пальму первенства ей удастся удерживать по следующим причинам:

- а – минимальное трение о кольца (незаменима при сверхдальних забросах);
- б – амортизирует удар по приманке крупного экземпляра рядом с берегом и спасает при неожиданной его поклевке на противохоме (в этот момент спиннинг часто вылетает из рук даже у опытных рыболовов);
- в – в отличие от плетенки позволяет вываживать крупные экземпляры, засекшиеся крючками или крючком за тонкое небо верхней губы (при ловле на плетенку – это стопроцентный сход);
- г – позволяет ловить ночью (не так склонна к запутыванию как плетенка).

Таблица 3 Выбор лесок

Тест спиннинга, г	Оптимальный диаметр лесок, мм
1,5-1,2	0,12-0,16
2,5-1,6	0,16-0,25
3-16	0,16-0,25
5-21	0,2-0,25
5-25	0,2-0,28
7-30	0,25-0,3
10-60	0,25-0,32
12-80	0,28-0,45

Плетеная леска для глазастого хищника бесполезна, особенно в Подмосковье и других «забитых» цивилизацией местах, лучше подбирать прозрачную мононить. Основные параметры лески при выборе должны соответствовать типу катушки и весу используемой

приманки. Для безынерционных катушек подойдет леска диаметром 0,25–0,27 мм, а для инерционных, включая мультипликаторы, 0,35–0,4 мм.

При забросе на дальние и сверхдальние расстояния леска испытывает большие динамические нагрузки. Поэтому не приходится удивляться, что большое количество приманок теряется не от зацепов и обрывов при вываживании, а всего лишь при выполнении силового заброса, наиболее часто применяемого при ловле жереха. Не следует использовать очень тяжелые приманки, их вес должен быть примерно сопоставим с диаметрами лесок: 20 г. – 0,26 мм; 25 г. – 0,27 мм; 30 г. – 0,30 мм; 37 г. – 0,35 мм; 45 г. – 0,40 мм.

При интенсивном износе лески от частых забросов вполне допустимо использовать менее дорогую отечественную, но только «свежую». После рыбалки я перематываю леску другим концом и так ловлю в следующий раз, а далее просто наматываю новую леску – старая идет на выброс. Такой подход более рационален и используется многими рыбаками, поскольку прочность лески уменьшается за одну-две рыбалки в полтора-два раза и более. Кстати, подобное происходит и с «плетенками».

Плетенные лески («плетенки»)

На современном рыболовном рынке России, потеснив леску, прочно заняли свое место, и нашли поклонников плетеные шнуры. Разнообразие фирм, выпускающих эту продукцию, достаточно велико. Но так ли велико разнообразие самих шнуров, есть ли у них различия, и, если есть, то какие?

Задав себе эти вопросы и вооружившись стереоскопическим микроскопом (с увеличением до 100 крат), я подверг визуальному осмотру следующие рыболовные шнуры: «Spider-wire fusion fluo», «Spider-wire braid», «Maxilon», «Gorilla», «Fireline», «Vexter», «Power pro», «Evolution». Опустив вопрос о химической структуре волокна, закодированной как «Micro dyneema» фирмы «Berkley» и «Spectra high performance fiber» марки «Spider-wire», я бы разделил имеющиеся у меня шнуры на четыре условные категории.

Первая и наиболее широко представленная – это, собственно, «плетенка». К ней относятся: «Maxilon», «Gorilla», «Power pro», «Spiderwire braid», «Vexter». Все они абсолютно одинаковы и различаются только цветом и диаметром. Сделаны они из четырех сплетенных между собой нитей, каждая из которых, в свою очередь, состоит из более мелких, параллельно расположенных волокон. Количество этих волокон в составе нити и определяет диаметр шнура. Так, в шнуре «Spiderwire braid», который держит нагрузку 20 lb., количество волокон в нити составляет приблизительно 40–50 шт., а в шнуре на 10 lb. – 20–23 шт. Можно привести и более точные данные о количестве волокон, но уж больно неблагодарная это работа – разделять и считать их под микроскопом.

Вся эта группа шнуров характеризуется нулевым растяжением, отсутствием «памяти». На эти и другие их свойства уже не раз указывали многие авторы.

Второй вид шнуров назвать «плетеными» никак нельзя, так как нити в них расположены параллельно друг другу. К этому виду можно отнести шнур «Evolution», продающийся под маркой «Cabela's». Основной его минус в незащищенности волокон какой-либо оболочкой или плетением. Это приводит к образованию и быстрому увеличению задиры. Плюсом является сравнительно невысокая цена.

К третьему виду отнесем шнур «Spiderwire fusion». У него параллельно расположенные волокна, заявленные как «Spectra high performance fiber». Сверху они заключены в флюоресцирующую оболочку. Поэтому данный шнур обладает повышенной износоустойчивостью. С другой стороны, наличие оболочки приводит к увеличению диаметра. При повреждении ее в наиболее нагруженных местах она быстро сходит. Но на прочности это не сказывается. Сравнительно невысокая цена делает шнур очень привлекательным для многих рыбаков.

К четвертому, как к отдельному виду, отнесем хорошо известный шнур «Fireline» фирмы «Berkley». Он состоит из параллельно расположенных волокон «Micro dyneema».

Шнур имеет очень интересную особенность. На каждом миллиметре поперек шнура стоят особые «марки». Они уплотняют шнур, делают его жестче, одновременно сильно уменьшая его диаметр. По сравнению с «Fusion», «Fireline» имеет большую нагрузку на разрыв («Fusion» 6 lb. test. dia – 10 lb strength; «Fireline» 6 lb. test. dia – 14 lb. strength), но, соответственно, и цену тоже. К положительным свойствам можно отнести очень хорошую износоустойчивость. «Fireline» будет незаменим при ловле на перекатах. К недостаткам можно отнести повышенную «память». Однако возможность применения меньших диаметров с лихвой компенсирует этот недостаток, а повышенная твердость шнура позволяет с успехом использовать его на мультипликаторных катушках. Она исключает продавливание шнура между витками и не препятствует его сходу. На мой взгляд, вышеописанный шнур я бы отнес к наиболее универсальным. Он занимает промежуточное положение между мягкими «плетенками» типа «Gorilla», «Maxilon», «Vexster» и оболочным шнуром «Fusion».

Какими из выше перечисленных шнуров пользоваться и какие предпочесть – ответить сложно, так же, как сложно дать рекомендацию самой уловистой приманки.

В качестве резюме в завершении разговора о так разрекламированных «плетенках» всех поколений могу сказать одно: для тех, кто ловит судака или хищную рыбу методом ступенчатой проводки, а также троллингом с дальним отпуском приманки (100–150 м), они незаменимы – для другой рыбы их применение спорно, а для рыб с нежными челюстями и ртом (жерех, хариус, ленок, окунь, язь, чехонь) – недопустимы.

Кольца

На удильцах малоизвестных фирм чаще всего встречаются пропускные кольца:

- из фарфора (наиболее дешевые);
- из ситаллов (оксиды кремня и лития);
- из оксида алюминия и циркония (пригодны для применения плетенок);
- редко из карбида кремния SIC (кольца дорогие и на явно дешевые модели устанавливаются крайне редко).

О более дорогих материалах рассказывать не будем. Простейший пример: самые дешевые кольца из металлокерамики стоят в несколько раз дороже простенького удильца. А если на модели за 500–600 руб. установлены кольца, например, Hardloy фирмы Fuji, то это стопроцентная подделка.

Визуальный выбор спиннинга

На что надо обратить внимание при выборе спиннингового удильца?

Чтобы правильно выбрать спиннинг, рыболов должен знать, какую рыбу и на какие приманки он собирается ловить. В этом случае гораздо легче определиться с классом, типом, тестом, длиной, мощностью и строем нужного вам удильца. Затем перед рыболовом встает следующий вопрос: как правильно выбрать понравившуюся модель спиннинга из большой массы, казалось бы, одинаковых удильцев?

Поскольку в отношении качества сборки иногда существует заметный разброс параметров одной и той же модели данной партии удильцев, то требовательный рыболов должен уметь самостоятельно из нескольких вариантов изделия подобрать себе наиболее подходящий.

Выбор штекерного удильца я начинаю прежде всего с оценки качества изготовления колен хлыста или, как их еще называют, колен бланков – самой главной части всех удильцев. Одним из главных показателей некачественного удильца является разная толщина стенок хлыста. Это можно определить, слегка согнув хлыст и медленно вращая вокруг оси. Если при вращении ощущаются «проскоки», это означает, что на данном участке стенки хлыста имеют разную толщину. Естественно, чем меньше разностенность, тем он качественнее.

Толщину стенок спиннинга в зоне стыка колен можно определить, если посмотреть на торцы соединений хлыста. С тонкостенными удилищами надо обращаться очень осторожно – они весьма чувствительны к ударам и сжимающим нагрузкам.

Если хлыст покрыт прозрачным лаком, то можно рассмотреть поверхность углепластика. Поперечные волокна графита должны быть расположены строго прямолинейно. Винтовые смещения, узлы, бугорки недопустимы – они снижают прочность удилища в этих местах. Высококласные спиннинги с матовой непрозрачной поверхностью не требуют такой проверки, здесь качество гарантируется фирмой-производителем.

У качественных удилищ колена должны состыковываться плотно. Это значит, что верхнее колено не должно слишком легко сниматься, иначе вершинка будет слетать при забросе приманки. При встряхивании спиннинга постукивание стыка говорит о плохой его подгонке – такую «палку» лучше не брать.

Раскачивание и встряхивание удилища «вхолостую» позволяет также приблизительно оценить его жесткость и строй. Наиболее точно это можно сделать, если на спиннинг установить катушку с леской и применяемой приманкой. В идеале лучше всего испытать спиннинг, выйдя из магазина и сделав заброс на открытом месте.

Самый простой способ оценки вышеуказанных параметров – осторожно согнуть кончик удилища рукой, придерживая за тюльпан – так, чтобы видно было кривую изгиба, но это для опытных рыболовов.

Далее внимательно осмотрите лаковое покрытие хлыста – на нем не должно быть царапин, вмятин, трещин, потертостей и других механических повреждений.

Проверьте размеры колен удилища. Комлевая часть должна быть длиннее верхней на 5–10 мм (это важно при транспортировке: более толстое и прочное комлевое колено сдержит случайный удар).

Незначительная кривизна хлыста, небольшое смещение пропускных колец, малозаметные наплывы лака на их обмотках, неровные декоративные обмотки и т.п. не повлияют существенно на снасть при вываживании рыбы, но, конечно, ухудшают внешний вид спиннинга.

Удерживая пальцами на весу комлевое колено рукояткой вниз и глядя сверху вдоль хлыста при медленном вращении его вокруг оси, можно уловить смещение посадки рукоятки и катушкодержателя.

При осмотре пропускных колец и тюльпана обратите особое внимание на качество рабочих поверхностей высокотвердых вставок (не пропустите трещину или скол), а также на лаковую поверхность обмоток колец и пространство под изгибом лапки, которое должно быть залито лаком.

Если есть возможность установить на приобретаемое удилище катушку с помощью которой вы ловите, то появляется возможность оценить сразу несколько параметров спиннинга:

- сбалансированность снасти в сборе и на весу;
- соосность катушкодержателя и входного кольца;
- надежность закрепления катушки в катушкодержателе;
- удобство удержания собранной снасти в руке.

Советую приходить в магазин со своим тубусом. Были случаи, когда приобретенное удилище по неосторожности ломалось прямо в дверях магазина или по дороге домой, после чего рыболову приходилось сразу обращаться в ремонт.

Самостоятельный ремонт спиннингового удилища

С тех пор, как в продаже появились легкие прочные углепластиковые трубчатые удилища с относительно тонкими стенками, у рыболовов, пользующихся такими снастями, вместе с очевидными преимуществами в ловле, появилась и проблема ремонта. Дело в том, что трубчатые конструкции более чувствительны к ударам, сжатиям, перегрузкам, чем

монолитные и поэтому чаще ломаются. Это происходит, как правило, во время транспортировки удилищ, перегрузки при испытаниях и т.п.

Чаще всего приходится ремонтировать верхнюю часть удилища – она может сломаться даже от легкого удара по ветке дерева во время неосторожного заброса приманки.

Устранить эту поломку можно самостоятельно в домашних условиях. Но, конечно, предварительно нужно подготовить все необходимые материалы, инструменты, клеящий состав и лаки.

Многолетний опыт ремонта с применением внутренней углепластиковой вставки и наружной металлической трубки показывает, что у отремонтированных таким способом удилищ практически не ухудшаются их свойства и технические характеристики. К недостаткам можно отнести незначительное (на несколько граммов) увеличение веса и потерю товарного вида в месте слома (заметна наружная тонкостенная трубка, которую обычно закрашивают под цвет удилища). Зато отремонтированное удилище, как правило, без проблем дорабатывает свой расчетный срок эксплуатации. Даже если удилище не выдерживает большой перегрузки, то обычно оно ломается в другом месте. Некоторые удилища продолжают работать после двух и даже трех ремонтов.

Перед началом ремонта подберите подходящую для данного удилища трубчатую вставку, которая плотно входит внутрь сломанного колена. Для этого можно использовать обломки графитовых трубок от других сломанных удилищ. Следует использовать такие трубки, толщина стенок которых не меньше, чем у ремонтируемого удилища, а длина вставки должна составлять не менее десяти посадочных диаметров.

Потом подготовьте наружную трубку, которая должна также плотно надеваться на место слома. Материалом для трубки служат титан, нержавеющая сталь, латунь, дюралюминий. Толщина стенок наружной трубки должна быть меньше толщины ремонтируемого колена приблизительно в полтора раза, а длина – около восьми посадочных диаметров. Перед сборкой необходимо тщательно подогнать, зачистить и обезжирить посадочные поверхности. Затем склеить двухкомпонентным водостойким эпоксидным клеем. После затвердевания клея наружную поверхность ремонтируемого участка нужно еще раз выровнять, зачистить и покрыть декоративным водостойким лаком по металлу.

Маленькие хитрости

Многие рыболовы не имея возможности приобретения нескольких одноплановых удилищ с близкими, но, тем не менее, отличающимися друг от друга тестовыми характеристиками, пытаются сделать спиннинг универсальным своими силами и проводят довольно сложную операцию по замене или надставлении вершинки. Обычно эту операцию на рыболовном сленге называют «прививкой» и выполняют с целью расширить диапазон или, как говорят, «тест» спиннинга в его нижнем пределе. Например, удилище с тестом 10–40 г. после «прививки» становится 5–40 г. Смысл «прививки» заключается в том, что у рыболова появляется возможность ловить крупную рыбу на более легкие приманки. После «прививки» для выравнивания колен удилища на нижнее колено устанавливается дополнительное трубчатое соединение заданной длины или надставляется пробковая часть ручки (обычно «грибок»). Выравнивание необходимо для хранения и транспортировки спиннинга.

Если операция по надставке вершинки спиннинга выполнена правильно, то на прочностные характеристики удилища она не влияет. Поэтому все зависит от того, кто, насколько качественно и из каких материалов выполнил «прививку».

Не рекомендую выполнять эту операцию самостоятельно без соответствующей подготовки. Если же у вас есть огромное желание попробовать свои силы – начните с лыжной палки: в случае неудачи это будет не так накладно.

Ловля в малых и средних реках, старицах и озерах

Общие рекомендации

Необходимо сразу оговориться, что рыбу крупнее 1,5 кг в малых реках поймать удастся крайне редко. Исключение составляет голавль, который способен достичь внушительных размеров в небольшой (ширина 5–7 м), но глубокой речке. Чаще всего рыболов остается доволен поимкой экземпляра от 400 г. до 800 г. А в некоторых случаях, во время отсутствия жора, он просто вынужден ловить только ту рыбу, которая интересуется его приманкой. Как правило, это очень средний окунь 100–300 г, или такие же по весу голавлики и подъя-зики, но большинство начинающих спиннингистов и такую рыбу ловят редко. А если что-то и удастся поймать, то только весной и в начале лета (май-июнь), и очень редко осенью (сентябрь-октябрь).

Экипировка и снаряжение

Если берега реки не заросшие, то вполне подойдет спиннинг длиной до 275 см. Более коротким спиннингом крайне проблематично подвести рыбу к крутому заросшему кустарником берегу. Двухметровым удилищем очень непросто обогнуть корягу под берегом, провести приманку или подсеченную рыбу мимо тины и завести хищника точно в подсачек, да еще и без лишнего шума. При ловле с заросшего берега и в труднодоступных местах к урезу воды оптимальная длина удилища 200–220 мм.

Таблица 4 Выбор спиннинга и катушки

Сезон ловли	Спиннинг			Размер катушки	Приманки, г	Вес рыбы, г
	Длина, см	Тест	Строй			
Весна	270	5-21	быстрый	1500	6-8	1500
	270	5-25	быстрый	2000	6-8	2000
	270	5-25	быстрый	2500	6-8	2000
Лето	270	4-16	быстрый	1500	3-6	1500
	270	4-16	быстрый	2000	3-6	1500
	250	3-12	средний	1000	2-5	600
Осень	270	4-16	быстрый	1500	3-6	1500
	270	5-21	быстрый	2000	6-8	2000

Несмотря на то, что оптимальный тест на протяжении сезона ловли по открытой воде колеблется от 4 г. до 16 г, а вес приманок от 3 г. до 6 г, в середине лета рыболов вынужден переходить на спиннинг с тестом 3–12 и на приманки весом 1–3,5 г.

В большинстве случаев это будут вращающиеся блесны №№ 0, 1, 1+. А при неблагоприятных погодных условиях и во время цветения воды на блесны № 00. В этом случае вас выручат только спиннинги сверхлегкого класса (ultralight, иногда их называют форелевыми) с тестами 2–7 г. или 1–10 г. Заброс сверхлегких приманок удилищами с тестами 1–12, 2–12, 3–12, 3–14 г. в начальной стадии требует определенного навыка. Отвод приманки назад и посыл вперед производятся очень мягко, с небольшим ускорением. Это необходимо для того, чтобы правильно нагрузить вершинку. При невыполнении данного приема вершинка будет постоянно «залипать» или «проваливаться» – дальний заброс не получится. Естественно, на рыбалку можно отправляться, только тщательно отработав забросы сверхлегкими спиннингами на берегу.



Рис. 17. Скрытый заброс

Там, где ширина реки не превышает 10 м, забросы перед собой эффективны только из-за укрытия или применяя скрытый (маятниковый) заброс перед собой, почти без замаха (**рис. 17**). Но чаще всего выручают диагональные забросы, почти параллельные берегу. Блесны, обладающие большим лобовым сопротивлением или, попросту, перекручивающие леску, закрепляются, как показано на **рис. 18**. Металлический поводок при столь деликатной ловле устанавливается только во время щучьего жора (середина мая, конец сентября).

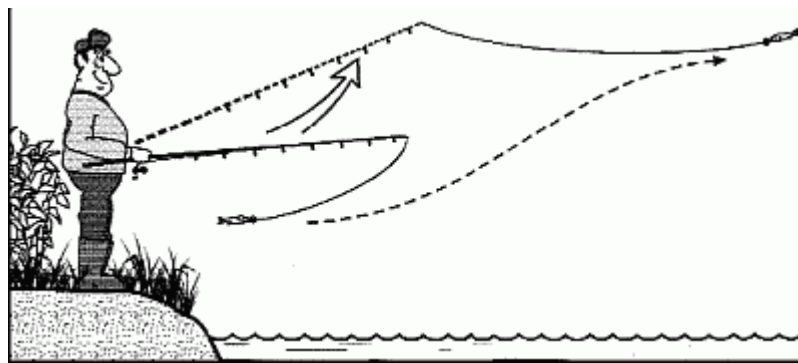

Рис. 18. Крепеж блесны с большим лобовым сопротивлением, препятствующий перекручиванию лески: а) с помощью двух вертлюжков и застежки (вертлюжки отечественного производства); б) с помощью одного вертлюжка и застежки (фирменный вертлюжок).

При ловле спиннингом в небольших водоемах успех зависит от двух основных факторов: умения рыболова и качества приманки. Если же стоянка хищника обнаружена рядом с берегом или лодкой, необходимо выполнить точный боковой заброс. Короткий боковой заброс без размахивания над головой удилица не настораживает рыбу, обеспечивает к тому же почти бесшумное приземление приманки. Здесь очень важна точность заброса: в прогалину между камышами, под выступающий из воды камень, под нависшие над водой кусты. В таких укромных местах обычно маскируется щука. Забрасывать приманку просто так, рассчитывая только на случайность, вряд ли оправдано. Забросов будет бесконечно много, а результаты сомнительны. Обычно, спиннингист прежде всего оценивает обстановку, определяет, где предположительно может поджидать свою добычу хищника, а уж потом приступает к забросам, двигаясь против течения (**рис. 19**). Попал куда надо – успех, где-то ошибся – и блесна повисла на ветках или застряла в камышах. И волей-неволей приходится жертвовать временем, а то и блесной.

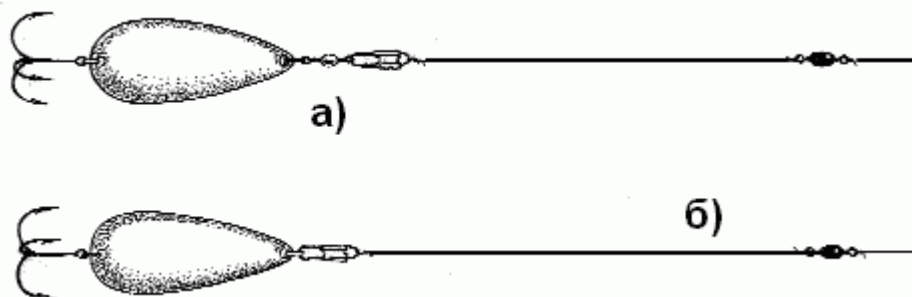

Рис. 19. Облавливание перспективных мест в малой речке

Так что для спиннингиста точность заброса – наиважнейшее условие успеха. Определенное умение нужно и в проводке блесны. Она не должна идти слишком быстро. На мчащуюся ровным курсом блесну щука едва ли возьмет: очень это не похоже на движение живой рыбки. Присмотритесь откуда-нибудь с мостков к тому, как движутся в воде рыбешки: ни секунды на одном месте, но и ни одного метра равномерного прямолинейного движения. Воспроизвести движение живой рыбки, конечно, невозможно, но стремиться хоть в какой-то степени сделать проводку приманки похожей на эти движения просто необходимо (рис. 20).

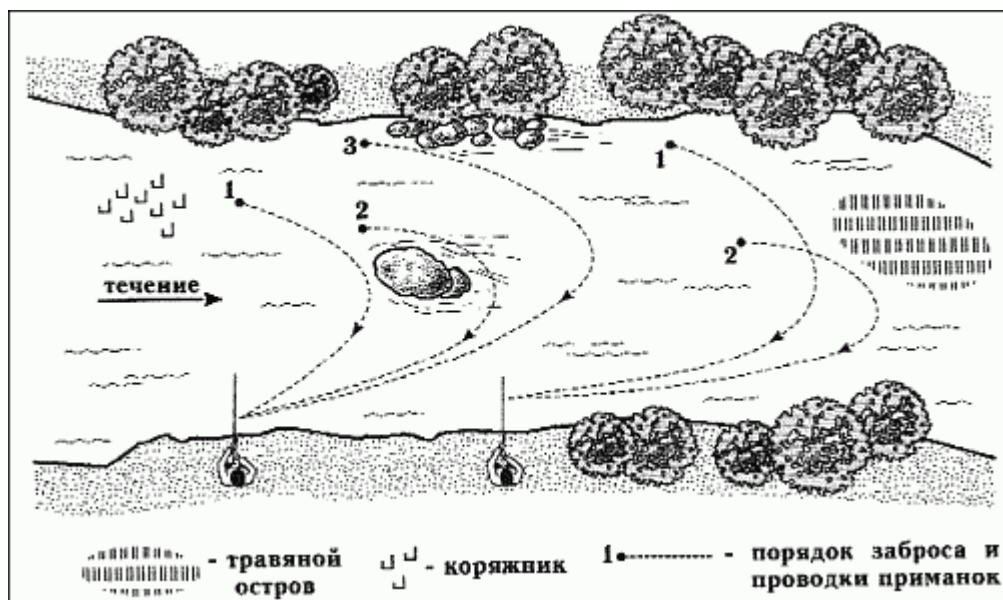

Рис. 20. Варианты перемещения приманки при проводке: а) снасточки; б) колеблющейся блесны.

Поиск судаковых стоянок в реках без эхолота

Существуют способы, может быть, не очень точные и быстрые, но зато проверенные временем и не одним поколением судачатников. Они не требуют материальных затрат, а затраты физические органично включаются в спортивный смысл ловли судака.

Первый из них – визуальный. Если вы находитесь на реке в безветренную погоду – внимательно посмотрите на водную гладь. Вы увидите, что течение далеко неодинаково по скорости и направлению. На возможное наличие на дне бровок, перепадов глубин, порогов и т.д. вам укажут буруны, создаваемые потоком. На наличие ям и приямков у береговой кромки – обратное течение. Границы участков с разными скоростями течения тоже довольно привлекательны для судака, ну и, конечно же, для нас.

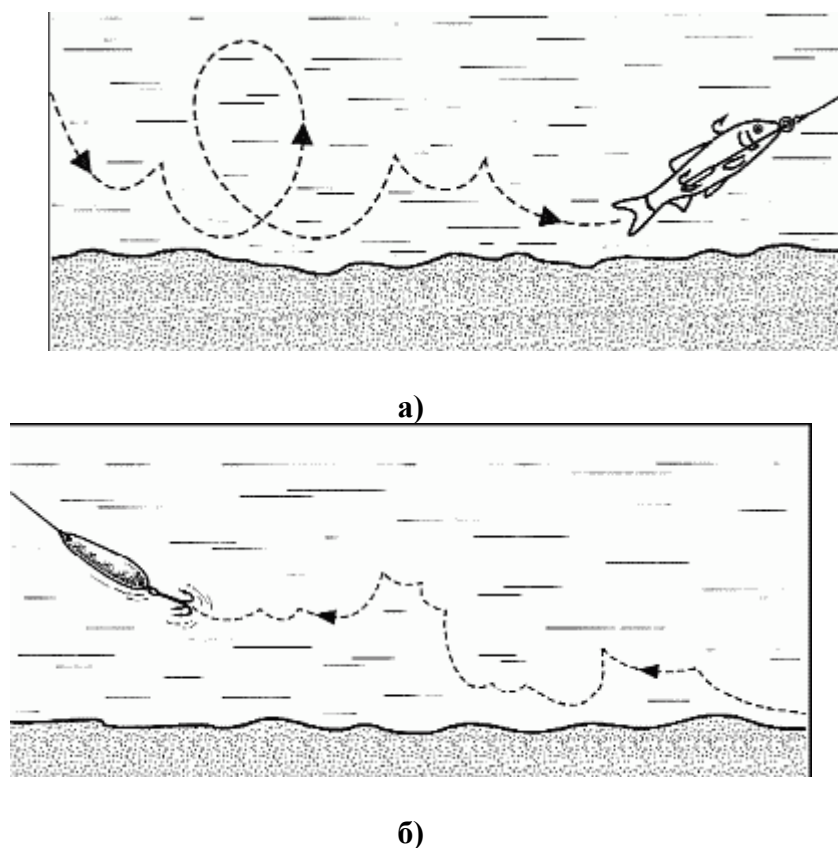
Глубокая подмоина под крутым отвесным берегом на повороте реки пусть тоже не останется без вашего внимания, особенно, когда у самой береговой кромки вы заметите всплески охотящегося хищника.

Если визуально таких мест вам найти не удалось, не огорчайтесь. Можно применить, так сказать, метод разведки боем. Он заключается в осуществлении пробных забросов спиннинговой приманки в предполагаемое место стоянки рыбы. Этот способ требует значительных затрат времени, но позволяет быстро найти подходящее место для ловли, а также одновременно выявить в нем наличие рыбы. Некоторые спиннингисты проводят разведку нового места, заменив приманку грузом, очевидно, для того чтобы сэкономить на покупных «рыбках». Возможно, это вполне оправдано. Неизведанное место всегда может оказаться ловушкой для приманки. Я этого не делаю, так как считаю более целесообразным проводить одновременно разведку рельефа дна и наличия рыбы в данном месте. А потери можно свести к минимуму, привязав «назацепляйку».

Методика разведки проста. Делаю заброс и, после падения приманки на воду, считаю до момента провисания лески (момент касания приманкой дна). Если принять скорость падения приманки, примерно, 50 см в секунду, то совсем несложно в уме вычислить и глубину. Но не глубина в метрах для нас важна (хотя это тоже не помешает), а ее разность на всем протяжении участка дна вдоль проводки, т.е. перепад глубин. Выполняя ступенчатую классическую проводку, необходимо замечать, сколько времени (или на какой счет) падает ваша приманка при паузах в подмотке. Например, после трех подмоток с периодом падения между ними на счет «два», приманка вдруг «провалилась» на четвертой и коснулась дна на счет «четыре» – значит, в этом месте резкий перепад глубин примерно 1 м. Это, скорее всего, бровка. И даже в этом случае нам не столь важно количественное выражение (в сантиметрах, метрах или «счетах») перепада глубин на бровке, сколько сам факт его присутствия. Если произошло наоборот и время падения приманки после очередной подмотки уменьшилось, значит, приманка преодолевает подъем. Где имеется перепад глубин – там и нужно искать судака. Несомненно, при наличии лодки возможности такой разведки расширятся.

Если разведка осуществляется с лодки, хорошие результаты дает также способ, который я называю ловлей в дрейфе и применяю для поиска новых мест уже много лет. Им можно пользоваться как на реке, так и на стоячей воде при наличии ветра. Он, кстати, очень эффективен не только при исследовании дна, но и для поиска стоянок рыбы уже в знакомых местах.

Лодку отдаете во власть течения или ветра с таким расчетом, чтобы она проплыла в намеченном вами месте. Делая заброс за забросом, необходимо замечать и «пеленговать» (т.е. брать в перекрестие ориентиров, находящихся на берегу) наиболее интересные для вас места. А там, где случилась поклевка, необходимо сразу же бросить якорь и приступить к более детальному обследованию на предмет наличия рыбы.

Самый быстрый и верный способ разведки – это приметить, где ловят леща местные рыболовы. Где лещ – там и судак. Это не мистика – просто места обитания этих рыб часто

совпадают. Спиннингист лещатнику не конкурент (если, конечно, не пытаться одним забросом собрать в кучу все его донки), а скорее, помощник. Не исключено, что, выловив с прикормленного места одного-двух распугавших мирную рыбу хищников, вы тем самым послужите катализатором клева на донки.

Ступенчатая проводка в реках

Проводку я считаю наиболее важной из всех составляющих успешной ловли судака. Для овладения техникой лова, хотя этот вопрос на первый взгляд кажется совсем простым, я потратил не одну поездку на водоем.

При ступенчатой проводке в классическом варианте подмотка лески перемежается паузами или кивками удилица, замедляющими движение приманки. Таким образом, в процессе выделяются три элемента:

– подмотка лески, в результате которой приманка перемещается вдоль дна и, после паузы в подмотке, одновременно вверх;

– пауза в подмотке, при этом приманка падает под действием силы тяжести на дно по радиусу, равному длине лески;

– пауза или задержка подмотки, при которой приманка покоится на дне.

Забросы приманки можно производить под любым углом к направлению течения. При этом надо помнить, что при забросе вверх по течению подмотку необходимо осуществлять в более быстром темпе, чтобы приманка не волочилась по дну. Наиболее эффективные забросы – перпендикулярно течению и под любым углом вниз по нему.

После того, как вы сделали заброс, дужку лесоукладывателя катушки следует закрыть (обычно я это делаю рукой, чтобы не изнашивался механизм сброса катушки). Леска под тяжестью груза приманки натянется, и кончик спиннинга слегка согнется. В момент касания приманкой дна леска ослабнет, и кончик спиннинга слегка выпрямится. Это послужит вам сигналом к началу подмотки. Делаете несколько оборотов ручкой катушки и вновь ждете, когда кончик спиннинга просигнализирует, что приманка коснулась дна. Эту «игру» кончика спиннинга назовем «стандартной».

На первый взгляд – все абсолютно просто! Но за кажущейся простотой скрывается множество вопросов, ответить на которые придется вам. Я лишь помогу их задать и по возможности, исходя из своего опыта, дать на некоторые из них приблизительные ответы:

– с какой скоростью вести приманку?

— на какое расстояние ее провести, т.е, какую сделать подмотку до паузы?

– как долго должна опускаться приманка при паузах?

– как долго должна покоиться приманка на дне до начала следующей подмотки?

Все эти факторы самым непосредственным образом влияют не только на количество поклевков, но и на их характер (эффективные они или пустые). Малейшее изменение какого-либо из них может коренным образом повлиять на стабильность поклевков, определить размеры и даже биологический вид (окунь, щука судак или голавль) рыбы, которую вы поймаете (рис. 21) .

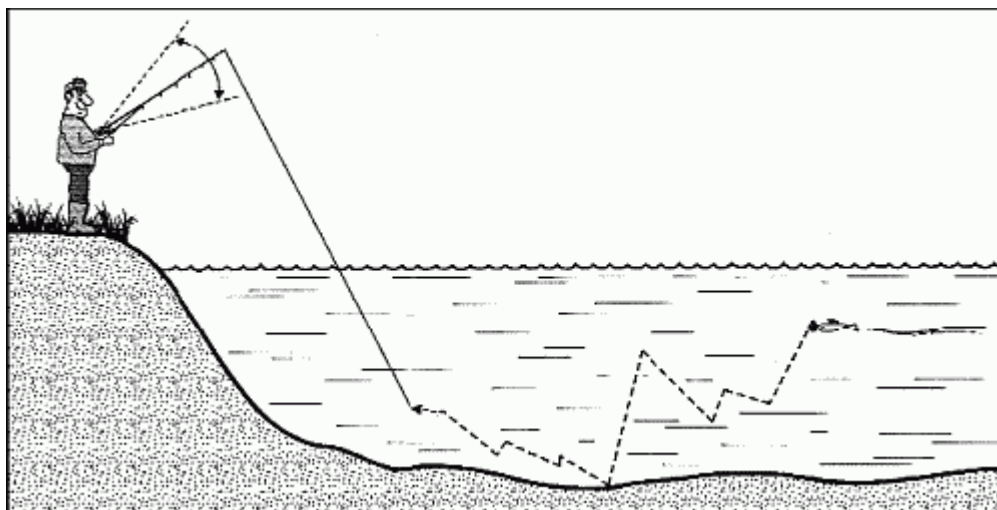

а)

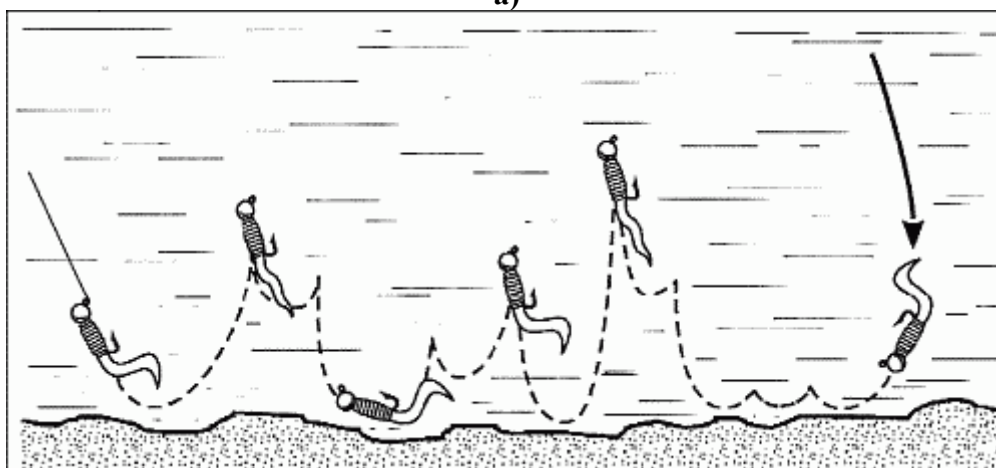

б)

Рис. 21. Проводка приманок на джиг-головке разных форм: а) планирующей (легкой) на голавля, язя, красноперку; б) со стандартной на щуку.

На все поставленные вопросы вам предстоит ответить самим по мере накопления опыта. Однозначных советов здесь дать просто невозможно, да и не имеет смысла. Каждый водоем имеет свои особенности, они в свою очередь формируют особенности «характера» рыбы. К каждому виду хищника также необходимо подобрать свои «слова», чтобы «уговорить» его не только обратить внимание на вашу приманку, но и заставить попробовать ее на зуб.

Поклевка

Поклевкой в 90 случаях из 100 следует считать любое отклонение поведения кончика спиннинга от стандартного. Большинство поклевков рыболов воспринимает визуально по кончику спиннинга, и воспринимаются они как: удары (резкий кивок кончика); подергивание (мелкая дрожь кончика) или резкое и преждевременное ослабление лески.

Удар происходит, когда хищник атакует приманку спереди, навстречу движению. Такие поклевки часто бывают «пустыми», т.е. неэффективными, потому что, схватив пастью груз приманки, а не саму «поролонку» и почувствовав неладное, судак просто от него избавляется, даже не зацепившись за крючок. Эффективной поклевка бывает только тогда, когда приманка полностью заглатывается в пасть.

Подергивание может быть в двух случаях: либо хищник, придавив челюстями

приманку, пытается ее развернуть, чтобы было удобнее проглотить, либо наоборот, наколовшись на крючки, пытается от нее освободиться.

Поклевка как ослабление лески бывает, когда хищник атакует приманку вдогонку и захватывает ее с хвоста. Если вовремя не среагировать размашистой подсечкой, то поклевка будет пустой.

Зависание приманки может быть поклевкой, когда хищник, схватив приманку, по ряду причин не оказал никакого воздействия на леску и, соответственно, на спиннинг, но характерного выпрямления кончика спиннинга в ожидаемое время не последовало. Зависание может произойти, когда приманка действительно зацепилась за какое-либо донное препятствие (ветку, пень или глинистую бровку). По поведению кончика спиннинга эти два вида зависания почти не различимы. Однако подсекать необходимо в любом случае.

В 10 случаях из 100 бывает один вид поклевки, на который кончик спиннинга не реагирует совсем. Это происходит, когда приманка в состоянии покоя атакована на дне. При возобновлении подмотки ощущается лишь ее тяжесть на крючке. В этом случае также необходима подсечка, но уже в совокупности с подмоткой.

Вашим ответным действием на любое «нестандартное» поведение кончика спиннинга должно быть только одно – это мощная, резкая, выполненная кистевым движением руки подсечка. Затем должна последовать, без малейшего ослабления лески и в меру (чтобы не особенно нагружать спиннинг и леску) быстрая подмотка – т.е. вываживание.

Поклевки ощущаются так же, как и при ловле обычной ступенчатой проводкой, но несколько слабее. Это объясняется меньшим натяжением лески во время движения приманки по дну. «Пустые» поклевки могут быть вообще на грани восприятия, но зато удельное число поклевков на одну проводку гораздо выше (это подтверждают результаты сравнительных испытаний в одних и тех же местах данной проводки с обычной, но с грузами приманки 40–50 г). И если хвостик вашей приманки почему-то оказался нанизан на жало крючка, а при этом вы не ощутили ничего подозрительного, будьте уверены, поклевка состоялась, и либо вам необходимо быть более бдительными, либо ваш спиннинг недостаточно чувствителен. Эффективные поклевки все же ощущаются четко.

Как только вы получили сигнал о поклевке, – с силой удерживая пальцем шпулю, моментально сделайте мощную и размашистую (но не резкую!) подсечку. Почувствовав живую тяжесть на конце лески, средним пальцем нажмите на рукоятку катушки – «мульти» будет готов к борьбе с самым достойным соперником. Мощная подсечка нужна для того, чтобы пробить крючком заостренную пасть матерого судака, но если приманку схватила щука, то и для нее мощная подсечка не будет лишней. Размашистой подсечка должна быть, чтобы выбрать дугу лески, образованную вследствие сильного течения, несколько большей парусности толстой лески в воде и слабого натяжения лески при падении приманки. Резко-безрассудная подсечка может оказаться для легкого спиннинга или для лески последней, если приманкой заинтересуется сом или просто достаточно крупный экземпляр судака или щуки. Если все же подсечка оказалась резкой, то от «трагедии» вас спасет именно тот факт, что вы не поставили шпулю на тормоз в начале подсечки, и ваш большой палец при сильном сопротивлении выполнит функцию фрикционного тормоза.

Вываживание рыбы даже среднего размера против течения, создающего дополнительную нагрузку на снасть, – дело тяжелое, не терпит форсирования и суетливости, но ощущения при этом незабываемые! Я думаю, о методе «выкачивания» при вываживании крупных рыб знают все, и заострять на нем внимание не имеет смысла, однако стоит напомнить о его существовании.

Статистика поклевков

Поклевки судака и щуки случаются во всех трех фазах проводки: на подмотке, в падении и при покое. В моей рыболовной практике количество поклевков по фазам проводки распределяется примерно в таких пропорциях: на фазе подмотки 5%, на фазе падения

приманки 80% и при покое 15%. Думаю, что и у других спиннингистов распределение будет примерно таким же. Если и будут отклонения, то, скорее всего, в пользу фазы подмотки; особенно это характерно при применении активных приманок.

Давайте разберемся, каким образом можно контролировать эти параметры, когда мы не можем видеть саму приманку.

Скорость движения приманки самым прямым образом связана с темпом подмотки. Значит, и ориентироваться необходимо по нему. Средний темп подмотки для поролоновой приманки должен составлять примерно один оборот ручки катушки за 1,5–2 с. Если применяется активная приманка, то наиболее приемлемый темп – это один оборот за 2–3 с. При слабой активности хищника положительный эффект может дать уменьшение скорости подмотки, но в некоторых случаях, наоборот, увеличение.

Расстояние, на которое перемещается приманка за один цикл (между двумя паузами в подмотке), удобно контролировать по количеству оборотов ручки. Для пассивных приманок можно порекомендовать не более двух-трех оборотов на цикл. При этом приманка переместится на 1,0–1,5 м. При использовании же твисте-ров или виброхвостов наиболее рациональным будет продлить однократную подмотку до трех-пяти оборотов на цикл, что соответствует 1,5–2,5 м.

Время падения приманки (паузу) лучше контролировать не в секундах, а в «счетах». Минимально-эффективное значение этого параметра – счет «два». Чем больше время падения, – тем чаще поклевки. При падении приманки раньше, чем на счет «два», резко уменьшается число поклевок, а приманка начинает волочиться по дну.

На вопрос, сколько времени должна покоиться приманка на дне (более краткий термин – «задержка»), однозначного ответа нет. Сколько рыболовов – столько и мнений. Кто-то считает, что можно задерживать от трех до пяти секунд. Лично я считаю, что задержка не должна превышать счета «два», и то на сравнительно чистом дне. Даже кратковременное волочение приманки по дну резко увеличивает число зацепов. Статистика ловли на течении показывает, что практически каждый зацеп чреват потерей приманки.

Практически все параметры проводки находятся во власти ваших рук. Вы можете, как угодно изменять все составляющие проводки: скорость, задержку и т.д., но повлиять на время падения приманки не всегда удастся обычной манипуляцией катушкой. Чисто механически увеличить паузу можно, лишь только продлив подмотку. Но этот прием не всегда бывает правильным, так как, удлиняя подмотку, мы уменьшаем количество падений приманки. А ведь они в проводке наиболее эффективны, и чем их больше, тем больше шансов на успех.

Но имеются и другие возможности влиять на время падения. Самый существенный фактор – это уменьшение веса груза приманки. Изменение веса груза на 3 г. дает изменение паузы примерно на один счет при прочих равных условиях. Форма груза влиять на паузу может, но настолько незначительно, что это не заслуживает внимания.

Сильное воздействие на длительность паузы оказывает толщина применяемой лески. Чем тоньше леска, тем меньшую парусность в воде она имеет. Следовательно, ее способность резать воду выше, а способность поднимать приманку ниже. Очевидно, что чем толще леска, тем выше поднимается приманка над дном и тем дольше она будет падать. Напрашивается логичный вопрос: почему же тогда не поставить толстую леску и легкий груз, и проблема была бы решена? Дело в том, что имеется еще один параметр, в некоторых случаях, возможно, даже в большей степени влияющий на исход рыбалки – дальность заброса приманки. Чем толще леска и меньше вес приманки, тем короче заброс, и наоборот.

Можно незначительно повлиять на крутизну изгиба лески и, следовательно, на высоту подъема приманки, подняв удище как можно выше над водой. Многие рыболовы используют этот прием в сочетании с длинным спиннингом, но только в безветренную погоду. При ветре леска изгибается так, что чувствительность приманки абсолютно теряется.

Возможность постоянного поиска модификаций проводки и различных вариантов оснастки – вот чем прекрасен спиннинг, вот в чем секрет его притягательности и

популярности.

Приведу несколько примеров решения таких задач.

Быстрая подмотка иногда полезна. Однажды с товарищем выехали мы на Оку под Каширу. После длительных и безрезультатных поисков хоть какого-нибудь хищника Дмитрий наконец-то нашел стоянку судака и в течение 15–20 мин выдернул двух судачков весом около килограмма каждый и видел несколько пустых поклевков. Я подплыл к нему и закорился метрах в пятнадцати.

В течение следующего часа мы упражнялись в забросах и довольно часто в подсечках, реагируя на пустые поклевки. Когда мне это занятие надоело, я начал искать пути выхода из ситуации. Менял приманки, экспериментируя с цветовой раскраской, затем с размером приманок – не помогло. То ли интуитивно, то ли ради эксперимента (сейчас уже точно не помню) попробовал ускорить подмотку до максимально возможной. Результат оказался поразительным. Через 20–30 мин счет по выловленным «хвостам» уже был 6:3 в мою пользу. Правда, уже на берегу я заметил, что судак на моем кукане был размером помельче.

Очевидно, более резкие движения приманки и спровоцировали судака на хватку.

Необходимый минимум для ловли ступенчатой проводкой с лодки

Способ ловли на течении «ступенькой на снос» не так уж и сложен, как может показаться, и при определенных навыках может с успехом применяться всеми, кто имеет в своем арсенале следующее снаряжение:

1. Лодку – можно деревянную, но лучше надувную (она более легкая, более маневренная и не требует очень тяжелых грузов для удержания ее на сильном течении).
2. Соответствующий условиям ловли и водоизмещению вашего плавсредства якорь или груз.
3. Катушку – мультипликатор-ная удобнее, но можно любую инерционную с прочной леской, лучше с относительно толстой (0,24–0,28 мм) «плетенкой». Безынерционной катушкой пользоваться совершенно неудобно.
4. Чувствительный, тестом 5–20 (но не более чем 10–30), но надежный спиннинг. Длина любая. Необязательно иметь спиннинг, приспособленный для работы с «мультом».
5. Грузы для поролоновых приманок весом 15–45 г, в зависимости от глубины и скорости течения на выбранном вами участке, а также от толщины применяемой лески и размера приманки.
6. Большой подсак или багорик (последний не для лодки).
7. Набор поролоновых приманок среднего (7–10 см) и крупного (12–16 см) размеров или десятков-полтора твистеров или виброхвостов, оснащенных крупными одинарными или двойными крючками, если размер вашего кошелька позволяет вам оставить их на дне за одну рыбалку.

О якорении

Вначале необходимо несколькими забросами приманки с берега найти ближайшую бровку. Опускать якорь (груз) необходимо с таким расчетом, чтобы он лег в нижнюю точку свала, иначе в скором времени лодку сорвет с места течением. Я не рекомендую более трех-четырёх проводок с одного места. Если поклевки нет, это не значит, что рыбе не нравится ваша приманка или у нее не настал обеденный перерыв; скорее всего, в этой полосе нет рыбы.

Необходимо, не теряя времени, сместиться на десяток метров дальше от берега. Аксиому «хищника надо искать» еще никто не сумел опровергнуть, и она имеет силу при любых условиях ловли. И в то же время настоятельно рекомендую помнить, что вы приехали ловить крупную рыбу, а она, как известно, не собирается в большие косяки, не терпит соседства других особей, весьма разборчива в приманках и, естественно, клюет значительно

реже, чем «карандаши» или «напильники» (как вам угодно). Поэтому, решать должны только вы: набраться терпения, имея уверенность в успехе, и ловить дальше или поменять приманку, а может быть, место.

Преподнесение приманки капризной щуке

Щука для спиннингиста – объект охоты номер один. Для нее в разной степени подходят почти все существующие типы и конструкции удилища с различными характеристиками строя и с возможностью заброса приманок весом от 2 до 150 г. и катушками различных модификаций. Верхний предел теста может быть и больше, но все зависит от того, где, на что и какую по весу рыбу вы собираетесь ловить. Выбор спиннинга и его оснащения зависит от веса приманки, приемов ловли и предполагаемых размеров хищника. Каждый спиннинг предназначен для заброса и игры конкретных приманок и для выполнения своих специфических приемов ловли. И естественно – чем мощнее удилище, тем больше и выносливее катушка и толще леска. Сколько спиннингов должно быть у рыбака-универсала, решать только ему. Как правило, большинство охотников за щуками четко определились – где, как и на какие приманки им больше нравится ловить любимую рыбу. Как правило, начинающие рыбаки отдают предпочтение спиннингу одного класса и шлифуют свое мастерство, используя один конкретный тип приманок.

Бывалым рыбакам давно известно, что в большинстве водоемах положительный эффект приносит проводка приманки с отмели на глубину. Именно на выходе из ямы щука всегда поджидает свою жертву. Все лето приносит успех проводка блесны вдоль береговой растительности. Если рыбак долгое время не может добиться поклевки, ведя блесну в разных слоях воды, то к хорошему результату сразу после заброса приводит касание блесной дна с последующей ее медленной проводкой в придонных слоях воды.

Даже в течение одного летнего месяца щука проявляет интерес к разной проводке блесен. В одном случае она реагирует на равномерную, с небольшими ускорениями, достаточно плавную проводку вращающихся блесен. В других случаях ее интересует, когда блесна движется прерывисто, рыскает в воде, почти задевая дно.

В начале лета утренний клев щуки состоит из двух частей: в предрассветные часы и, как правило, с 8.30 до 10.30. Вечерний клев начинается часов с 18.00–18.30 и заканчивается еще до наступления полной темноты. Активизация клева в средней полосе России наступает в пасмурные дни при южном и юго-западном ветре.

При ловле спиннингом успех зависит от двух основных факторов: умения рыбака и качества приманки. Что касается умения забрасывать спиннингом приманку достаточно далеко, достаточно точно и не путая при этом жилку – это дело техники, и достигается оно тренировками и опытом. Дальние забросы нужны при ловле с берега, когда рыба стоит далеко от спиннингиста. Если же стоянка хищника обнаружена рядом с берегом или с лодкой, необходимо выполнить точный боковой заброс. Короткий маятниковый заброс без размахивания над головой удилища нестораживает рыбу, обеспечивает к тому же почти бесшумное приземление приманки. Здесь очень важна точность заброса: в прогалину между камышами, под выступающий из воды камень, под нависшие над водой кусты. В таких укромных местах обычно маскируется щука. Забрасывать приманку просто так, рассчитывая только на случайность, вряд ли оправдано. Забросов будет бесконечно много, а результаты сомнительны. Обычно спиннингист, прежде всего, оценивает обстановку, определяет примерно, где предположительно может поджидать свою добычу хищник, а уж потом приступает к забросам (**рис. 22**). Попал куда надо – успех, где-то ошибся – и блесна повисла на ветках или застряла в камышах. И волей-неволей приходится жертвовать временем, а то и блесной.



Рис. 22. Облавливание щучьих стоянок в реках

Так что для спиннингиста точность заброса – наиважнейшее условие успеха. Определенное умение нужно и в проводке блесны. Она не должна идти слишком быстро. На мчащуюся ровным курсом блесну щука едва ли возьмет: очень это непохоже на движение живой рыбки. Присмотритесь, откуда-нибудь с мостков к тому, как движутся в воде рыбешки: ни секунды на одном месте, но и ни одного метра равномерного прямолинейного движения. Воспроизвести движение живой рыбки, конечно, невозможно, но стремиться хоть в какой-то степени сделать проводку блесны, похожей на эти движения, просто необходимо.

Щука – любопытна, прожорлива, а иногда и безрассудна. При благоприятных условиях (нормальный кислородный режим и некоторая стабильность в погодных условиях) клев ее предсказуем, а поведение в отдельных случаях можно назвать вызывающим. Именно в такие моменты откусываются поплавки, донные грузила, атакуются куканы, реже якоря лодок.

Все необычное, что происходит в непосредственной близости от хищника (радиус 3–5 метров), вызывает у него живейший интерес. Крупная щука явно чувствует себя хозяйкой положения, испугнуть ее с бровки редко удастся даже сильноначинающим рыболовам. Голодную глубинную щуку привлекает любая возня на поверхности воды вблизи места ее нахождения. Даже шум мотора на малых оборотах, всплески весел и звяканье уключин, вызывают у хищника живой интерес. Но кратковременный жор щуки сменяется длительным бесклевьем, во время которого она становится привередливой и капризной в выборе приманок, а порой и вовсе отказывается принимать пищу. И лишь правильно подобранная приманка и нестандартная проводка, включающая в себя элемент импровизации способны вывести из полусонного состояния практически любую сытую рыбу. Равнодушной щука остается только к равномерной, бесхитростной скоростной проводке без пауз, особенно против течения. Зубастая – единственная рыба наших вод, подталкивающая спиннингиста к постоянной импровизации проводки приманок.

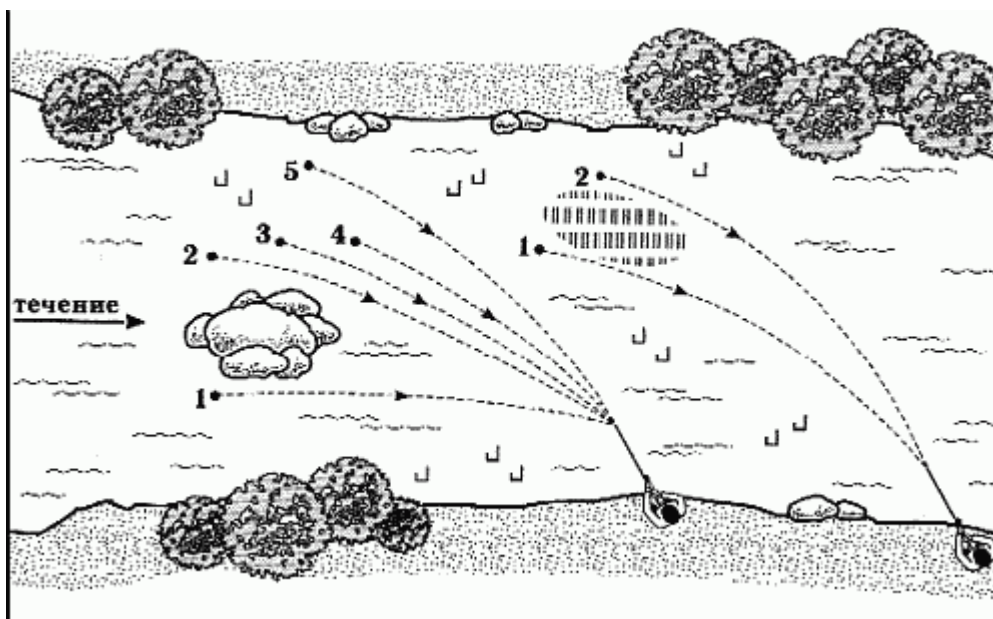
Кто-то может задать вопрос: «Зачем это надо, если щука в отдельные моменты берет почти на все типы приманок при номинально соответствующей проводке?» Да, что-то поймать удастся, но, как правило это что-то, всегда носит оттенок случайности, и его редко можно назвать солидным уловом. Вроде спиннингист и сам удивлен, что на такую-то приманку у него вдруг клюнуло. Стабильно ловят лишь те, кто почувствовал блесну, узнал ее возможности на том или ином водоеме в разное время года, суток и при различных погодных условиях.



Рис. 23. Положение удилища при проводке вращающейся блесны: а) при касании воды (начальная фаза проводки); б) конечная фаза проводки.

Пауза, ускорение, замедление или подергивание приманки, а также перевод ее на другой уровень проводки относят к специфике ловли на данном водоеме (**рис. 23**). О тонкостях ловли на различные приманки стоит остановиться более подробно. При ловле на вращающиеся блесны скорость проводки всегда выходит на первое место. Как правило, это величина постоянная, зависящая от конкретных особенностей приманки (формы, угла отклонения лепестка, веса, лобового сопротивления) и активности хищной рыбы в момент ловли.

Опытный спиннингист четко представляет план своих действий в случаях, когда рыба клюет плохо или вообще не клюет.

Вращающиеся блесны

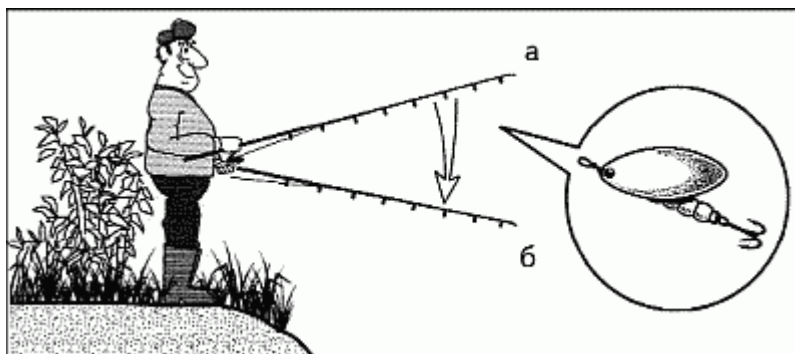
Последовательность выполнения приемов:

– Рыболов осуществляет равномерную проводку приманки, подбирая интересующую хищника скорость вращения лепестка (чем меньше активен хищник, тем медленнее проводка приманки). При вялом клеве проводка осуществляется на грани срыва вращения лепестка (чаще всего при ловле щуки поздней осенью – октябрь-ноябрь).

– Если щуку не устраивает монотонная проводка вращающейся блесны в одной плоскости, рыболов начинает вести ее с периодическими ускорениями, особенно, при подводке к берегу или при прохождении перспективных мест – стоянок рыбы: заросли травы, поваленное дерево, крутой берег и т.д.

– Когда и этот прием оставляет капризную щуку равнодушной, спиннингист начинает манипулировать удилищем. Блесну проводят по замысловатой, но повторяющейся «траектории».

– Изменение угла наклона спиннинга (подергивания приманки не должны нарушать скоростной режим ведения блесны и приводить к сбою во вращении лепестка). Вариант привязывания вращающейся блесны показан на **рис. 24**.

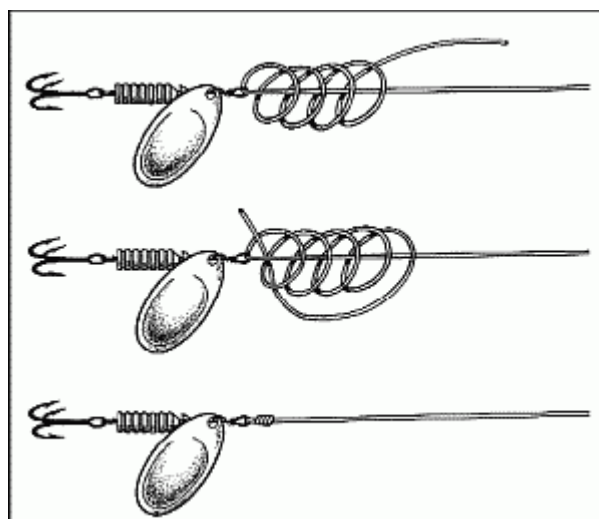

а)

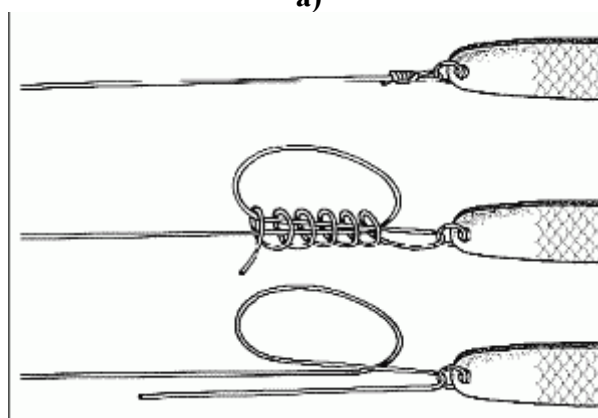

б)

Рис. 24. Варианты привязывания блесен: а) вращающейся; б) колеблющейся.

– При ловле на вращающиеся блесны резкие подергивания блесны оправданы только на течении (приманка играет и без подмотки лески). В замкнутых водоемах этот прием осуществляется крайне редко и является своего рода частным случаем (нет правила без исключений).

Колеблющиеся блесны

Последовательность выполнения приемов:

У «колебалок» оптимальная скорость проводки (у всех разная) зависит от лобового сопротивления (радиуса выпуклости), веса приманки и расположения центра тяжести. Проводка блесны, скорость которой зависит от перечисленных факторов, периодически сочетается с паузами, во время которых блесна планирует в свободном падении, имитируя обессилившую, падающую на дно или сносимую течением рыбку. Чем дольше блесна находится в свободном «полете», тем больший интерес она вызывает у щуки. Блесна должна опускаться в глубину, резко не «пикируя» в сторону дна и тем более не попадая в «штопор». Рекордсменами по планированию и привлечению щук в стоячей воде являются вытянутые в длину «колебалки» (короткие и широкие «ложки» для этой цели не годятся). Особенно хорошо зарекомендовали себя блесны скандинавских и американских фирм, которые специально созданы для ловли щук на паузе. На течении ценятся блесны постоянно плавно перемещающиеся в придонных слоях (кувыркающиеся и скачущие по дну приманки для этой цели не годятся) и периодически касающиеся грунта. Несомненный лидер на течении

блесны Ciclops фирмы Mepps, Hopper фирмы Bill Dence, Silver Creek фирмы DaiWa, которые являются универсальными, так как пригодны для ловли методом отвесного блеснения со льда и по открытой воде, а также самодельные «колебалки» со смещенным центром тяжести (рис. 25) .



Рис. 25. Самодельная «колебалка» со смещенным центром тяжести

При ловле на относительно твердом и малозахлабленном грунте временами допускается опускать блесну на дно и лишь после некоторой паузы продолжать подмотку лески. Для абсолютного большинства колеблющихся и вращающихся блесен поддегивание спиннингом в начальной фазе проводки необходимо (рис. 26) .

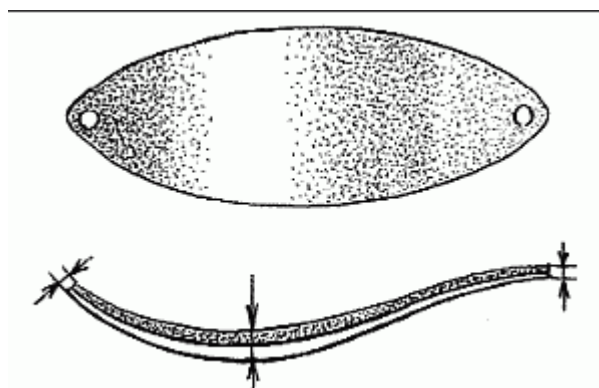

Рис. 26. Поддегивание спиннингом при проводке колеблющейся блесны: а) в начальной фазе; б) в заключительной.

Воблеры

Последовательность выполнения приемов:

При проводке слабозаглубляющихся воблеров типа Original фирмы Rapala следует подобрать такую скорость, при которой приманка имитирует большую рыбку. Воблер играет только в силу заложенных в его конструкцию параметров. Ускорение или замедление темпа допустимы, но при слишком резких рывках воблер перестает двигаться естественно и начинает накрываться в одну из сторон, следовательно, теряет свою привлекательность для хищников. Длительное прекращение подмотки слабозаглубляющихся воблеров допускается лишь на быстром течении, чаще при прохождении перекаатов. У слабозаглубляющихся воблеров нельзя постоянно менять горизонт или уровень проводки (так слабые или большие рыбки не перемещаются никогда). Заглублять или поднимать приманку можно только после

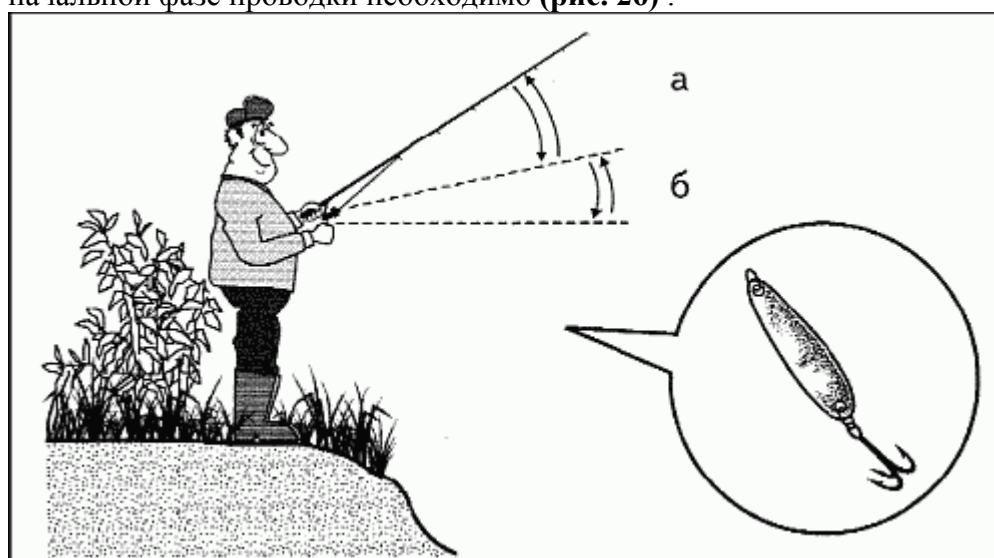
прохождения воблера в одной плоскости не менее 1–1,5 метров.



Рис. 27. Движения спиннингом в горизонтальной и вертикальной плоскости с целью активизации клева хищника

При вялом клеве щука в большей степени реагирует на размашистую игру приманки в горизонтальной плоскости нежели в вертикальной. В случае если ловля ведется на слабозаглубляющийся воблер с глубиной погружения до двух метров, дополнительные движения спиннинга в горизонтальной плоскости необходимы (рис. 27). По-другому заставить играть, а точнее вилять, воблер в горизонтальной плоскости практически невозможно. Приманками с глубиной погружения до 2,5 метров, имитирующими более солидных рыбок, допустим поиск хищника с резким перемещением воблера на разных глубинах.

Спиннеры

При проводке вращающихся или колеблющихся приманок с большим лобовым сопротивлением сердечники блесен или каркасы спиннеров (спиннер-бейт, базз-бейт) не должны сильно вибрировать. В результате вибрации происходит сбой во вращении лепестка, и хищник на них не реагирует. Подобные приманки изначально не рассчитаны на скоростную проводку. Спиннеры такого рода больше подходят для ловли разного вида окуней, обитающих в США.

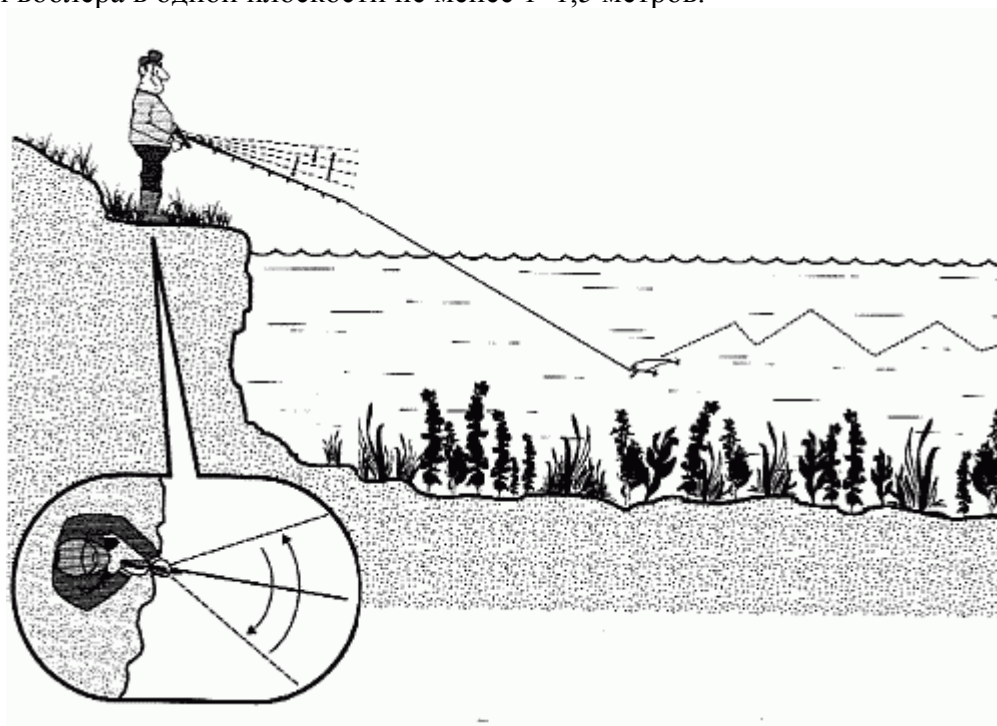
Ловля жереха

Чаще всего жерех встречается в малых реках, местах, подпертых плотинами, но лучше всего выбирать верхние участки мини-водохранилищ, где течение более просматривается. Здесь «бой» жереха может полностью отсутствовать, но ловить его на воблер можно очень даже исправно.

В небольших реках средней полосы жереха не так много, а вот в протоках и ериках южных рек он чаще встречается и не так привередлив. В протоках жерех держится вдоль берега у самой границы камней, в отличие от малых рек средней полосы, где он чаще

находится на середине.

На средних реках очень часто воблером ловят на переходе течения в яму, на расширении русла. Обычно такие переходы можно наблюдать за плотинами или сезонными временными понтонными сооружениями. Воблер необходимо послать за границу течений и выводить на яму. После выхода на яму воблер подтягивают равномерно.

При ловле на коротке с берега воблер забрасывают вперед на ход жереху и подтягивают равномерно, конечно, используя приемы ловли из-за укрытия на одиночного жереха и ловли на всплеск, особенно утром и вечером.

Ловля на воблер в малых и средних реках отличается от дорожения воблером на больших реках более точной подачей его в характерные места стоянок жереха (особенно у обрывистых берегов с нависшими деревьями и т.д.) и более длительным временем облова места.

На подобных местах при незнании водоема рыболов просто делает наиболее дальний заброс (с учетом маскировки), примерно под углом 90 и ведет уступами воблер на дальних проплывах по отношению к берегу, а в конце проводки медленно подтягивает его с остановками, создавая иллюзию ослабленной рыбки, преодолевающей течение реки (рис. 28)



Рис. 28. Приемы облавливания перспективных мест – стоянок жереха

После уточнения мест-стоянок шереспера лучше выбрать более правильную тактику. Первым забросом средней дальности облавливают на снесе более близко расположенную стоянку рыбы по уже описанной схеме, вторым (дальним забросом) облавливают места стоянок средней дальности от рыболова, а третьим и (если нужно) четвертым облавливают дальние места стоянки, сплавляя воблер даже за пределы видимости (рис. 29).

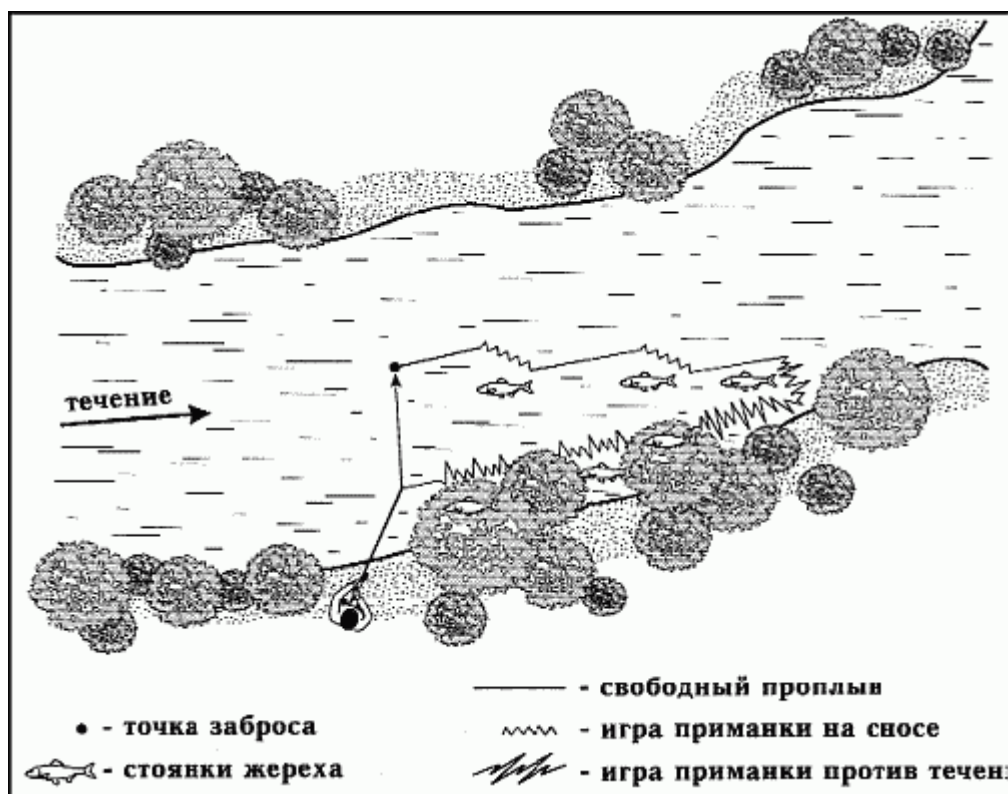

Рис. 29. Приемы облавливания жереховых стоянок с дальним отпуском приманки

Важно помнить, что равномерное ведение приманки против течения больше настораживает жереха, чем вызывает интерес и хватку.

Поклевка

При ловле жереха спиннингом рыболов встречается с различными формами проявления поклевки. Зачастую проводка приманки не дает результата, хотя жерех сопровождает ее на длительном пути или же намеренно промахивается.

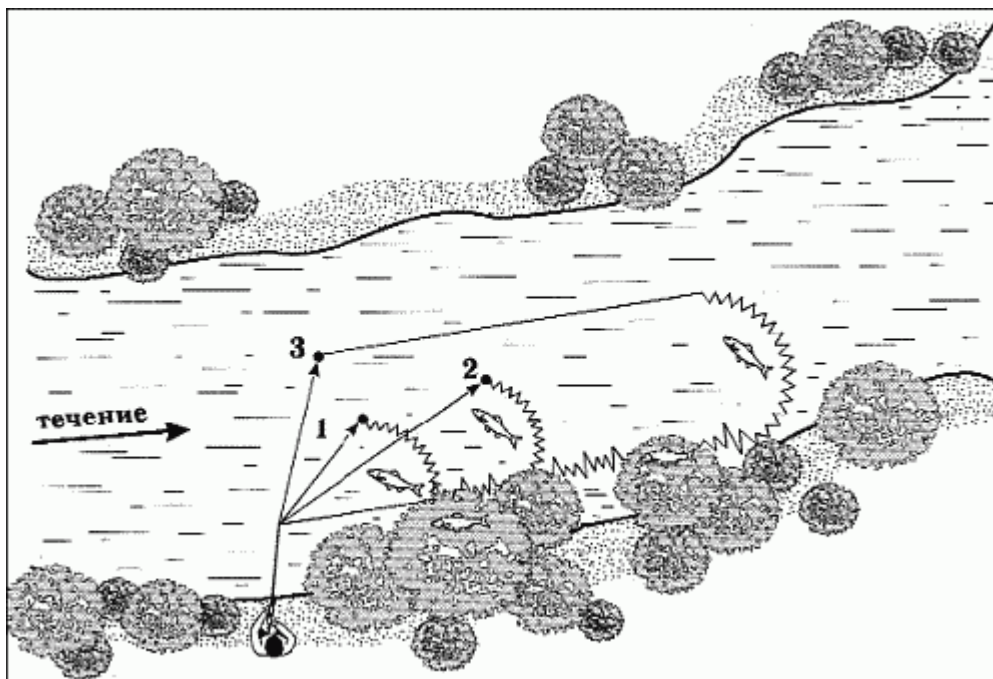
Подобные промахи мимо приманки встречаются очень часто и в среднем за рыбалку составляют около половины открытых (у поверхности) и закрытых (в толще воды) бросков рыбы. На поверхности эти промахи видны, а в толще воды о них можно судить лишь по стуку по приманке, и свидетельствуют они лишь об одном – о чрезвычайной осторожности жереха.

Жерех, как многие другие хищники, может атаковать приманку с различных сторон, но чаще это происходит с хвоста. Он догоняет приманку и захватывает ее широко раскрытым ртом, после чего сразу же изменяет направление движения, поворачивая в сторону или назад. Поэтому рыболов ощущает весьма резкую хватку, а на встречных курсах (рыбы и приманки) она воспринимается очень мощной. Крупный жерех, взявший на встречном курсе, обычно выбивает из рук ручку катушки или целиком спиннинг.

Рыболов, застигнутый врасплох, обычно не может просечь рыбу в данной ситуации, а при подобных типах поклевки (жерех догоняет приманку или же атакует ее на встречном курсе) значение своевременной подсечки невелико: рыба засекается сама, либо перед подсечкой она уже бросила приманку и находится вне досягаемости.

Иначе нужно действовать рыболову, когда жерех захватывает приманку поперек. Подобное поведение он демонстрирует изредка у поверхности воды, но чаще при поклевках у дна, когда скорость проводки приманки незначительна (по сравнению с бороздящей проводкой), и поэтому рассчитывать на самоподсечку рыбы не приходится, да и передача поклевки здесь совсем другая. В отличие от резкой приповерхностной поклевки, в глубине жерех захватывает приманку нежно, и чаще она передается как легкий толчок или даже касание с повисшей тяжестью на приманке.

При таких поклевках своевременная подсечка необходима, так как в глубине жерех

достаточно долго держит приманку во рту, как собака кость, поэтому после подсечки крючки цепляют рыбу снаружи: около угла рта, за нижнюю челюсть или у глаза.

У поверхности при поперечной хватке жерех быстро распознает подвох и так же быстро выплевывает приманку, а рыболов ощущает средней силы толчок и не успевает подсечь рыбу. Подобными поклевками средний жерех часто выводит рыболова из состояния равновесия, и, если не заменить блесну на более короткую, успех вам не гарантирован.

Встречается и, казалось бы, выходящая за рамки характерной жереховой поклевки остановочная поклевка. Это кратковременная остановка приманки, характерная для более мелкого жереха, при ведении блесны у поверхности. Быстроидущая приманка в верхнем слое воды как бы спотыкается или задевает за невидимое препятствие – это еще один вид мягкой поклевки жереха, который при своевременной подсечке очень часто приносит результат.

Говоря о формах поклевков, нельзя не отметить тот факт, что жерех по ночам берет короткими рывками на балансирующий в одном месте на течении вабик или воблер с грузом на дне. снасть забрасывается спиннингом. (При стационарной ловле, приманка может привязываться к дереву, колу, свае и т.д.) Подобное поведение рыбы подчеркивает избирательную ориентацию жереха на боковую линию при отсутствии зрительного восприятия в выборе объекта охоты. При этом вабик или воблер располагают на пути следования или в месте стоянки. Ночью мне удавалось вылавливать жерехов таким образом на свалах в яму или около свалов, там где обычно по ночам отстаивался жерех. Из всех случаев ночной рыбалки по времени клева на «заякоренный» вабик или поролоновую «рыбку» сложилось впечатление, что жерех находится в постоянном движении, а время покоя или отстаивания в яме составило немногим более двух часов между часом и тремя часами ночи.

Необходимая информация для успешной ловли

Рыболов должен быстро реагировать на малейшие изменения в условиях ловли.

Например, если жерех отошел от берега, необходимо вместо легкой блесны поставить более тяжелую, при смене пасмурной погоды солнечной светлую блесну заменить на матовую и т.п.

Преподнесение приманки

Заброс обычно делают вверх по течению или поперек (проще говоря, ловят на снос приманки). При этом важное значение имеет не только место ужения и техника владения снастью, но и то, как блесна вошла в воду.

Некоторые опытные спиннингисты утверждают, что всплеск от блесны нередко побуждает жереха к ее хватке, и поэтому не уделяют особого внимания провису лески при забросе. Все же целесообразнее рекомендовать своевременную остановку полета приманки непосредственно у поверхности, чтобы она мягко и почти бесшумно падала в воду. Такой заброс предпочтительнее еще и потому, что при немедленной хватке хищника, и это одна из особенностей ловли, подсечка будет более верной, так как леска уже натянута.

Сразу после заброса приманку ведут с большой скоростью у самой поверхности. Спиннинг держат почти вертикально, что позволяет не только вести приманку поверху, но и сделать быструю подсечку даже на большом расстоянии.

Если жерех не хватает приманку, ее ведут то быстро, то медленно, меняя направление движения и т.д.

Зачастую при ловле на сильном течении хищник упорно преследует блесну почти до самого берега, но не берет. В таком случае опытные рыболовы в последний момент увеличивают скорость проводки. Спиннинг при этом все время держат вертикально, чтобы блесна шла как можно ближе к поверхности (**рис. 30**).



Рис. 30. Техника проводки приманки на поверхности

Многие пытаются поймать жереха во время его «боя», но удастся это далеко не всем. А вот при отсутствии признаков «открытой» интенсивной жировки результаты бывают превосходными. Все дело в зрении хищника и маскировке рыболова. Жерех у поверхности хорошо видит человека, поэтому в толще воды его несомненно поймать легче. И действительно, жереха успешно ловят весной, когда он охотится на значительной глубине, а также при помутнении воды и в пасмурную погоду с легким ветерком, вызывающим рябь. Конечно же, во всех перечисленных случаях излишняя осторожность не помешает.

Говоря о ловле на всплеск («бой»), нужно отметить важные особенности этой тактики. Она бывает более результативна, если через несколько секунд после «боя» удастся положить приманку точно на охотничью тропу жереха так, чтобы направление проводки приманки составляло с направлением движения рыбы почти прямой угол, иначе говоря, приманка должна проходить через зоны подбирания хищником мелочи, создавая эффект ее сноса.

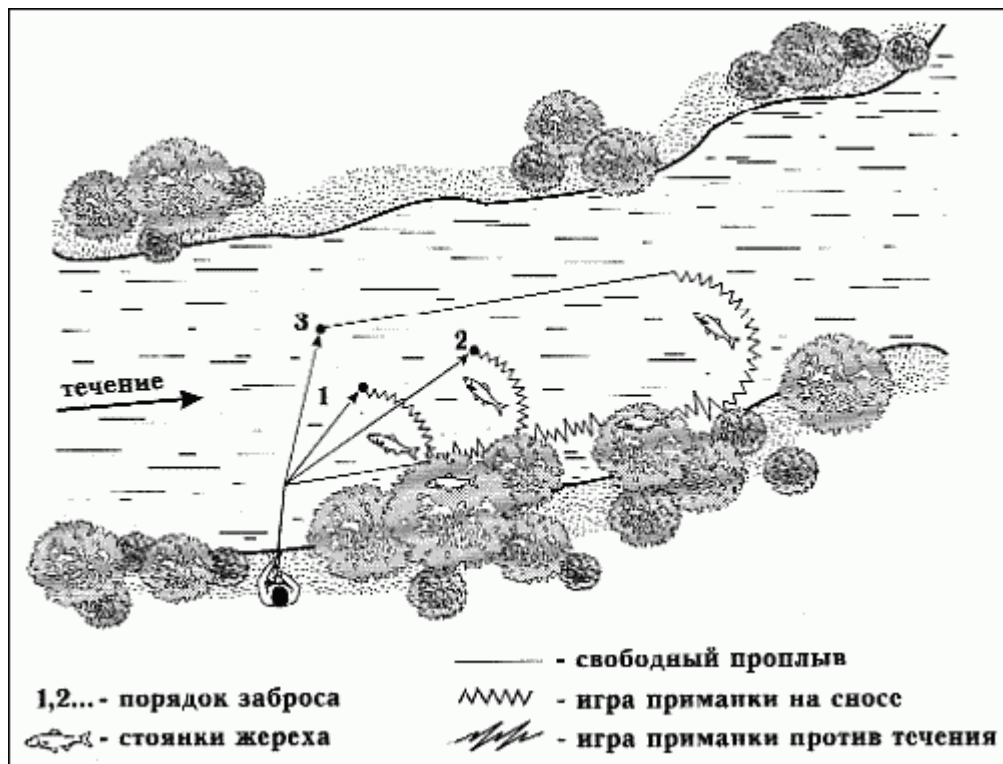

Рис. 31. Маршрут питания одиночного жереха («гонца»)

На **рисунке 31** показан маршрут питания одиночного жереха «гонца». Сплошными линиями изображен примерный ход жереха при подбирании обездвиженных мальков. Цифрами указаны зоны последовательного облова места открытой жировки хищника. Схематически движения жереха при подборе корма в стае и одиночном питании почти ничем не отличаются, различия возможны лишь при питании в малопроточных водоемах, где хищник более привередлив (**рис. 32**).

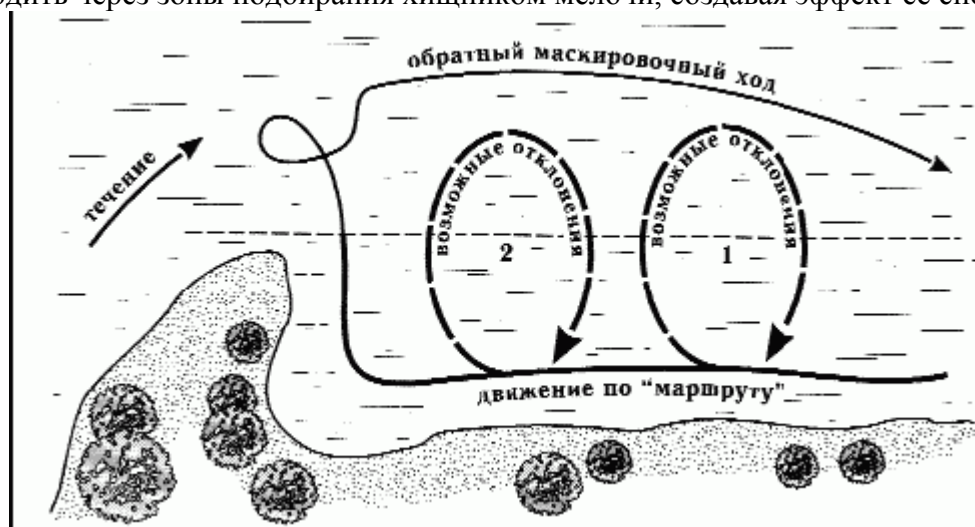

Рис. 32. Наиболее типичные движения жереха после удара («всплеска») и порядок забросов

И все же во время ловли жереха довольно много пустых проводок, значительно больше, чем при ужении других хищных рыб, например, окуня и щуки. Видимо, ему не всегда удастся схватить приманку, поскольку при атаке на стайку рыбок он нередко промахивается, пытаясь схватить добычу. Виной тому его высокая скорость плавания, достигающая на коротких дистанциях до 30 км/ч. Другая причина пустых проводок – необычная осторожность и недоверчивость к чему-то новому тем более удивительна, если учесть его природное любопытство, необыкновенную жадность и страсть в атаке на добычу. Его осторожность тем сильнее, чем больше предлагаемая приманка отличается от естественного объекта охоты. Чем лучше игра блесны, тем труднее жереху распознать обман, и нередко это удается ему лишь в последний момент. Тогда спиннингист ощупает слабые толчки – результат резкой смены направления движения атакующей рыбы. Иногда такой маневр жерех делает слишком поздно и расплачивается за это: рыболов подбагривает его за челюсть, жабры, хвост и т.п.

В заключение этого раздела хочется выделить главное в уловистости искусственных приманок (обманок). Они должны вызывать в воде звуки и блики, колебания определенной частоты и амплитуды, соответствующие естественному корму, иметь нужные размеры, окраску и, конечно, быть правильно привязанными к леске соответствующего диаметра.

При ведении приманки можно выделить приемы, увеличивающие интерес хищника. Неотразимо, например, выпрыгивание блесны из воды перед жерехом или перед камнем в воде, где он останавливается. Прекрасно вызывает хватку и порхающая мушка над водой, которая ставится перед блесной (девоном, каплей...). Отлично зарекомендовали себя в этом случае так называемые вабики и мухо-блесны (сочетание турбинки или лепестка с большой фантазийной мухой), а не так давно добавились еще пластиковые насадки (твистеры, виброхвосты, рипперы и т.п.). Ловлю жереха спиннингом возможно разделить на несколько ключевых моментов, имеющих свою тактику и приемы ловли.

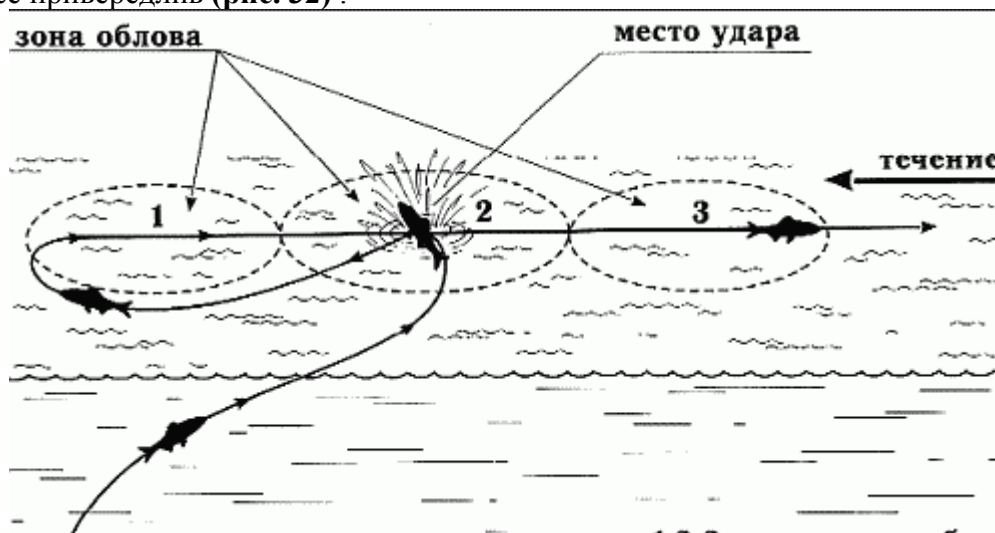
Ловля в характерных («аномальных») местах

Если провести анализ скоплений жереха в различных участках реки, то выявится притягательность его к резко выделяющимся неровностям на общем фоне или другим, так называемым «аномальным», местам (рис. 33).



Рис. 33. Места обитания жереха в реке

Подобные места притягивают жереха, как магнитом, хотя, на первый взгляд, рядом с ними не видно никакой активности. Лишь поляризационные очки иногда помогают разобраться в сути происходящих под водой перемещений, если, конечно, со скрытностью и маскировкой у жерешатника все в порядке. Иной раз только тени и непонятные силуэты говорят рыболову о присутствии хищника и его намерениях (об открытом «бое» речи не идет). Обычно первые забросы подтверждают правильность сделанных рыболовом выводов по этой схеме-рисунку, так как жерех любит всегда стоять за укрытием и никоим образом не выдает себя раньше времени, заняв выжидательную позицию. Даже щука одинаковых с ним размеров не выдерживает конкуренции с жерехом в единоборстве за понравившееся укрытие, и, конечно, наш хват будет первым за прекрасными для него укрытиями в виде

выделяющихся среди окружающего дна кос или гряд, неважно, естественного или искусственного происхождения (рис. 34).

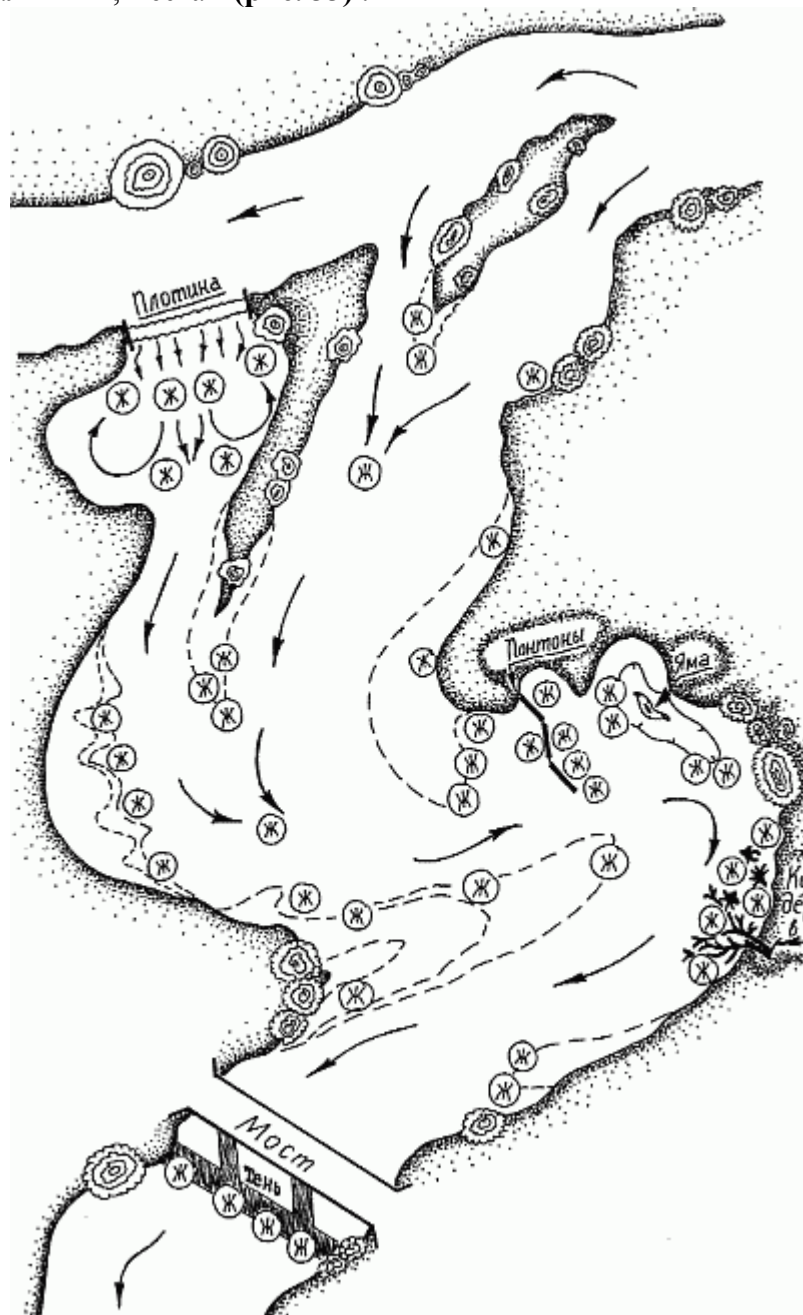

Рис. 34 Стоянка жереха за грядами переката

Граница течения и спокойной воды у каменистой гряды пользуется повышенным интересом у речного разбойника, здесь постоянно, с регулярной закономерностью слышен его бой. На подобных участках часто собирается мелкая рыба, а сам всплеск хищника говорит о конечной стадии его охоты. Поиск пищи обычно начинается на большой глубине, где течение относительно спокойное (рис. 35).

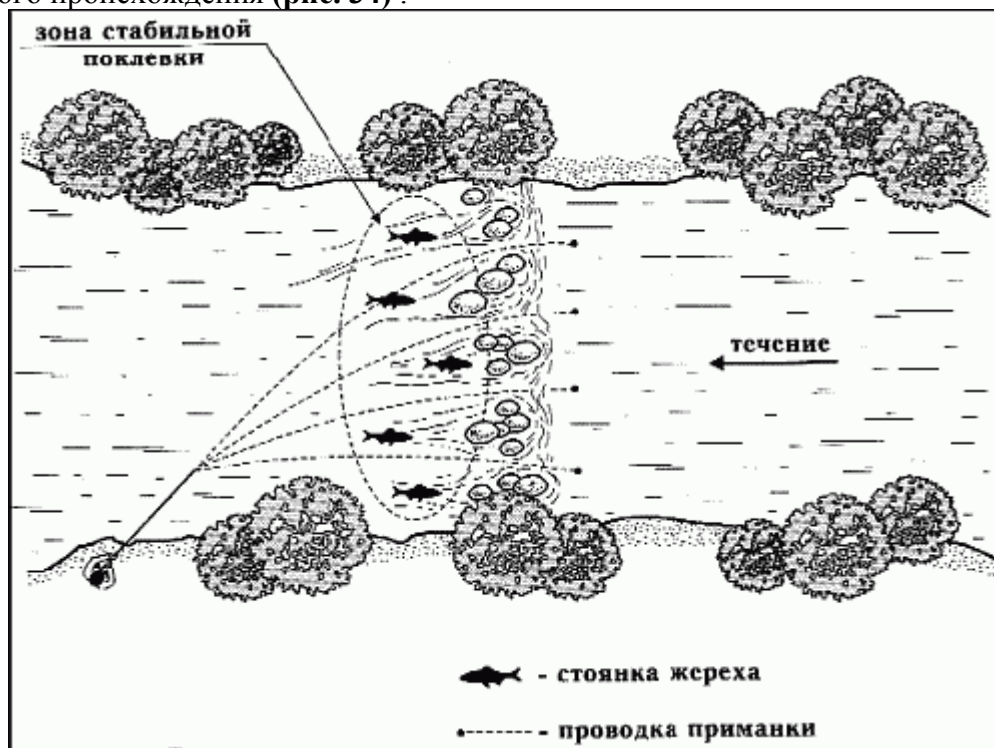

Рис. 35. Порядок облова жереха после переката

Поэтому приманки забрасывают в зону между началом и концом охоты глазастого хищника, ускоряя проводку в местах предполагаемой охоты. Чтобы этого достичь, забросы следует выполнять с каменистого откоса из точки А, далее из точки Б так, чтобы приманка упала в воду в нескольких метрах от предполагаемой оси каменистой гряды или приблизительно на оси. При подтягивании и сносе течением приманка пересекает косу на небольшом удалении от гряды. Глубина погружения при этом до 0,5 метра или по самой поверхности. Темп проводки быстрый. Ускорение, полученное приманкой в момент ее пересечения отмели, провоцирует жереха к атаке.

При отсутствии хватки темп меняют, да и места забросов варьируют от точки Б до точки В. Вообще Б и В положения рыболова более предпочтительны, так как чаще всего рыба кормится именно сразу после гряды или значительно раньше, в водоворотах на границе течений, основного и обратных. На рисунке эта закономерность показана большим количеством забросов. Выход рыболова на самый край выступа берега нежелателен, так как изменяется угол забросов по отношению к оси гряды, где возможно наибольшее количество поклевки, да и маскировка может нарушиться.

Некоторые гряды образуют далеко идущие каменистые или песчаные переливы. Это просто «Эльдорадо» для жерехов. Жерех кормится по всей длине перелива, атакуя молодую рыбу из глубины в направлении мелководья.

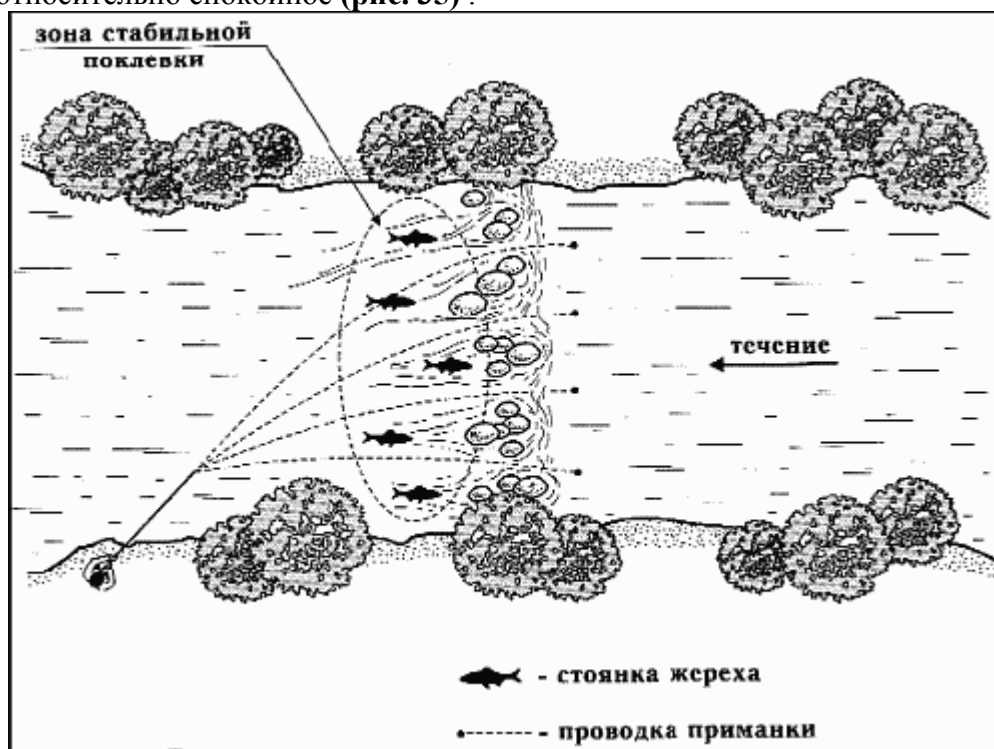
Для рыболова, который ловит в забродку, лучше расположиться со стороны наплыва воды, на более мелком участке гряды, забрасывая приманку в сторону противоположного берега реки против течения, и проводить ее через перелив наискосок по дуге, которую образует течение. Поклевка происходит обычно при сносе с мели на более глубокие участки. Если приманку вести около дна, по косе, уступами, то жерех часто попадает как при сносе приманки течением, так и при проводке против него, практически так же, как и судак.

При ловле на перекатах и длинных поперечных косах с берега также необходимо резкое стягивание приманки с мелкой части переката или косы по течению, что отлично провоцирует осторожную рыбу.

Резкий подъем воды весной вынуждает нашего гурмана менять место своего постоянного пребывания и уходить за мальком на небольшие глубины в заливы и затоны, между островками трав и кустов, залитых водой. В это время его достаточно просто поймать, так как вода еще мутная, а рыба уже активно питается после нереста, теряя на время свою врожденную осторожность. Рыболов может применять в подобной ситуации тихходные активные приманки (воблеры, вращающиеся блесны, легкие джигговые приманки и т.п.) светлой и даже черной окраски, не забывая о скрытом переходе и соответствующей маскировке. Основное условие ловли шереспера – правильная и неожиданная подача приманки в место стоянки хищника, особенно это необходимо на песчаных косах, где кормится рыба.

В подобной ситуации рыболов, маскируясь в прибрежной растительности, посылает приманку на песчаную отмель перед ямой, где стоит жерех, под нависшим над водой деревом у противоположного берега. Далее приманка резко срывается с мели, если глубина мала, и проводится в ускоренном темпе, дугообразно, по течению реки, захватывая участок воды под нависшими ветвями дерева, где и начинается яма с хищными обжорами. Тень от дерева скрывает присутствие рыбы, поэтому более уловистым будет выход из ямы именно у дерева, где чаще всего и наблюдаются поклевки. Ведение приманки из ямы на отмель малопродуктивно при ловле жереха и приносит единичный успех лишь при очень большой концентрации хищника в самой яме.

Стабильной жереховой стоянкой, кроме длинных каменистых гряд, в реке служат песчаные или каменистые полосы, уходящие уступами в глубину, с быстрыми встречными потоками и завихрениями. Чем глубже место у полосы, тем легче выудить здесь жереха.

Облавливают такие места, продвигаясь по течению реки с неизменной проводкой приманки на снос у косы. Для маскировки используются кусты или деревья, часто растущие

у самой воды, если нет особой растительности, встают на колени или садятся на корточки, в воду лучше не входить. Жерех может находиться и у берега, поэтому никакие меры предосторожности не лишни.

Поклевка жереха до косы (полосы) обычно нежная и почти незаметная, так как здесь он более осторожен, а вот на косе и после – более энергичная и быстрая. На косе жерех чуть ли не выпрыгивает на берег, азартно преследуя мальков на встречном течении. Возвращаясь к **рисунку 35**, хочется сказать, что зона активных поклевков находится на косе и за косой, почти перпендикулярно береговой линии, поэтому вторая позиция (Б) более привлекательна, чем первая (А).

На второй позиции (Б) рыболов может применять более крупные приманки, но они должны иметь напористую игру, так как ведут их по течению в придонном слое (легкие приманки быстро выносит на поверхность), а скачкообразная проводка около дна так же хороша, как и быстрая у поверхности.

Для успешной ловли неизменными факторами служат сама приманка и правильная ее проводка или ведение к месту, где должен стоять хищник. При обнаружении жереха у кромки воды предлагаются обычно мелкие вращающиеся, лучше комбинированные блесны (№ 0–3 с удлиненным лепестком) или мелкие воблеры.

Из вышесказанного нам известно, что лучше подбирать приманки, соответствующие кормовой базе в данном водоеме, сезону ловли и, желательно, со спецэффектами. Поскольку жерех перемещается от берега на большие расстояния (в крупных водоемах), нужны и приманки различных весовых категорий, даже с лодки, необходимо бросать за 60–70, а то и более метров. Ближними забросами можно отыскивать рыбу в характерных местах скопления: ниже плотин, у мостов, свай, понтонов, на перекатах, у каменных гряд или кос, на редких перепадах с мели на глубину, рядом с ямами, у подводных насыпных плотин-гряд, у затопленного кустарника или коряг и свалившихся деревьев, особенно, если они расположены в начале или в конце пляжей и на краю омутов или ям, у крутых обрывистых берегов на малых реках, у самого берега в протоках больших рек (**рис. 36**).

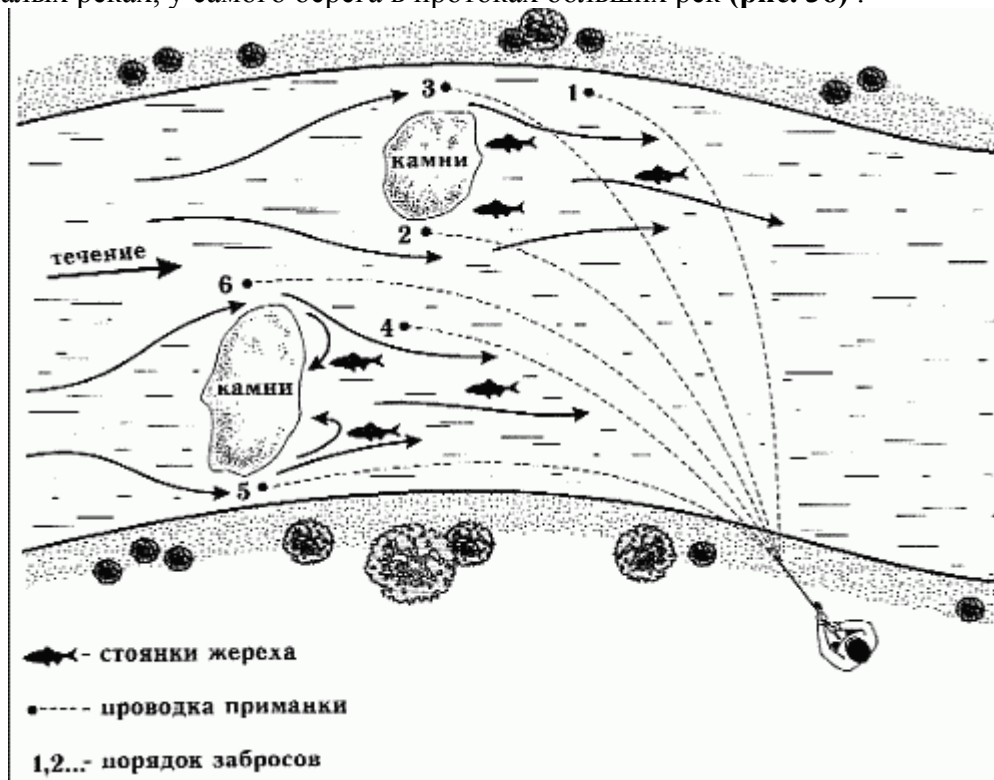

а)

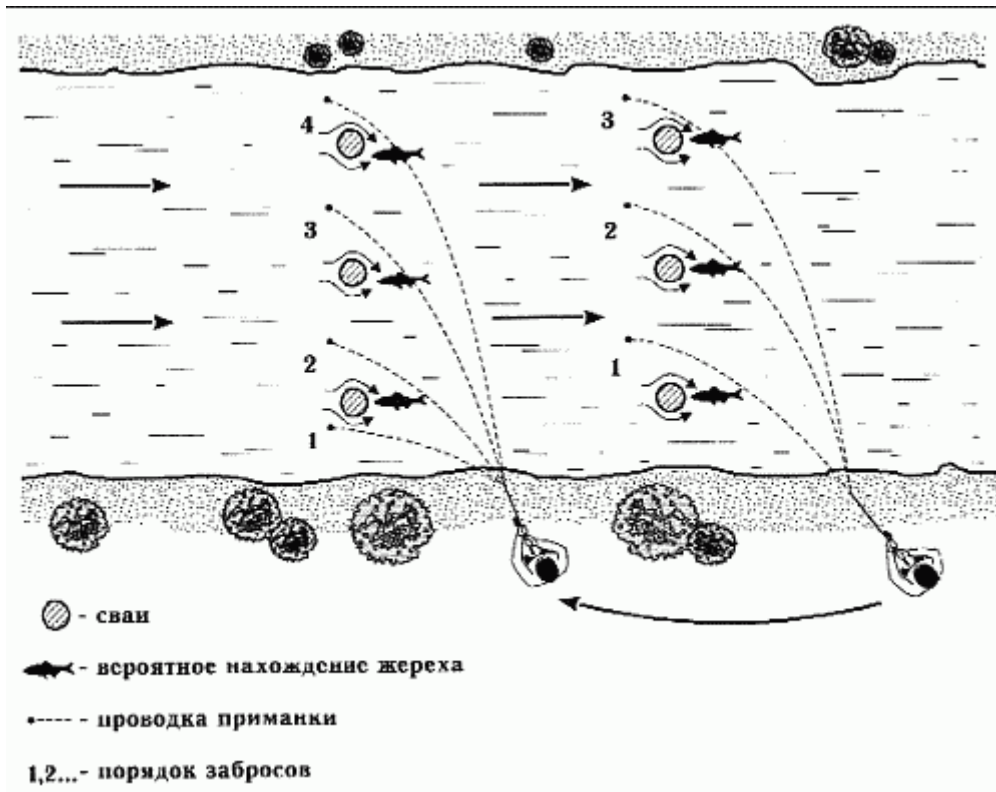

б)

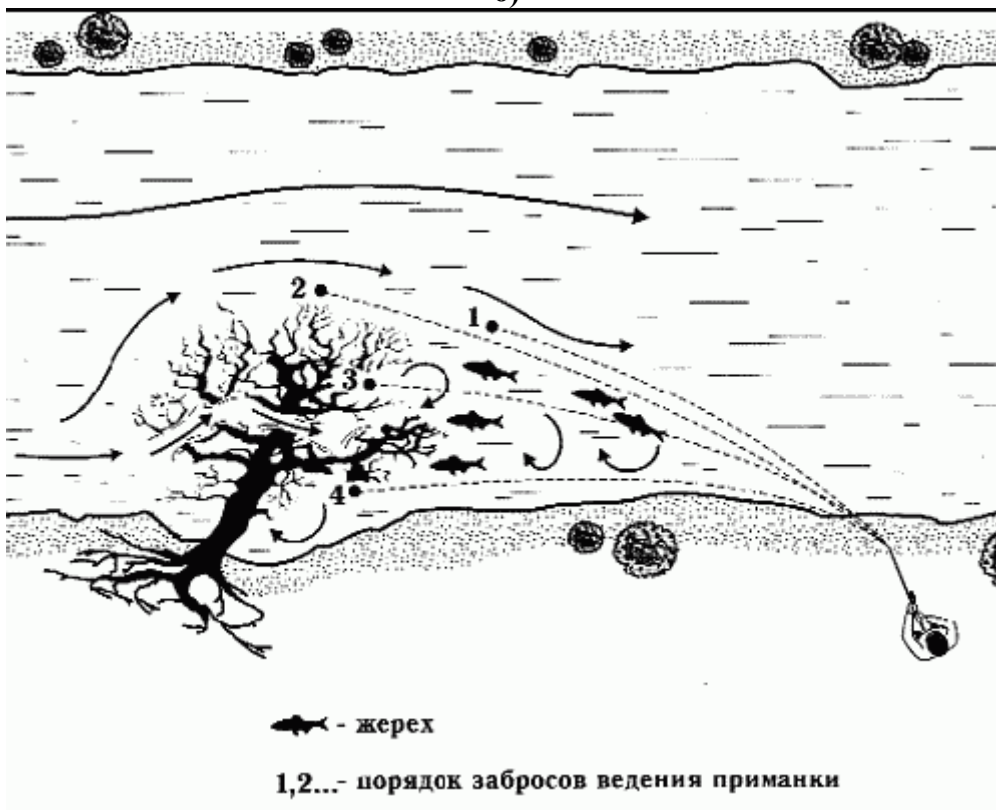

в)

Рис. 36. Места наиболее характерных стоянок жереха в реках: а) за валунами; б) за сваями разрушенного моста; в) за поваленным деревом.

Наш любимец предпочитает, как и большинство видов рыб, разные места, в зависимости от времени года, силы течения, уровня и температуры воды.

Если летом вода в верхних слоях становится слишком «тяжелой», он уходит в прохладу глубин и быстрого течения, бурлящую воду под перекатами, стремнинами, порогами и быстринами, где вода более богата кислородом. Именно в подобных условиях регулярность появления его можно определять безошибочно, а ведение приманки из традиционного приповерхностного переходит в средние слои воды (весна-осень). Подобное ведение характерно для весенней, осенней и осенне-зимней ловли.

К сожалению, рыболову нужно учитывать при выборе места ловли и антропогенное воздействие на главного героя нашего повествования. Такие факты, как сброс нечистот и удобрений, браконьерство и особенно прогрессирующее в последнее время применение различных электрошоков, тормозят естественные инстинкты, а порой уничтожают и сгоняют рыб с избранных мест обитания. В подобном месте любителя ужения ждет полное разочарование. Ему остается ворошить в памяти картины о былых единоборствах и фантастических успехах прошлых лет. Вялый клев, если он, конечно, присутствует, оставляет внутри горький осадок, огрубляя и выхолащивая тем самым человеческие души. Видимо, так устроен человек – сначала делать, а потом исправлять ошибки.

Далее перейдем к третьему фактору – умению вести приманку. Для нашего соперника характерны несколько типов проводки: у поверхности (лучше бороздящая или прыгающая), в средних слоях воды и около дна. Первый тип более желателен, но жерех не всегда охотится у поверхности, а крупный вообще не очень часто показывает свое присутствие, чаще всего охотясь на глубине.

Бывает, что хищник преследует искусственную приманку, не атакуя на нее. Опытные спиннингисты в подобных ситуациях очень часто ускоряют проводку или ведут приманку рывками. Если такие маневры не помогают, то я бы советовал совмещать при возможности различные типы ведения приманки. Так, например, на Каспийском море, под Махачкалой, мне удалось перехитрить в середине лета около десятка рыбин подряд сочетанием проводок мухи в толще воды со скачками по поверхности...

Ведя «бороду» из девона и двух мух (серая и белая) вдоль берега, жерех постоянно преследовал приманки, не поддаваясь на ускорение и рывки. Сменив позицию, я аккуратно вышел на насыпанные рядом большие камни (камни лежали и на дне), и первая же прыгающая проводка сигнальной мухи дала результат. Практически из-под каждого валуна удавалось выманить красавца, а то и трех, хотя у рядом стоящего спиннингиста на блесну не было поклевки.

Сам факт использования укрытий человеком при различных видах охоты давно известен, но в ужении рыбы мало встречался. Я при охоте на жереха часто использую двухфоновый заслон: ширму-перевертыш. Один фон – песчаный, а другой – камуфляжный, под фон травы и деревьев, и, конечно, на месте ловли закрываюсь тем фоном, который необходим.

Некоторые рыболовы советуют охотиться за жерехом с помощью человека-наблюдателя, даже выделяют это в отдельный способ ловли. Мне кажется, что подобное возможно лишь в очень редких случаях. Для осторожной рыбы практичнее вообще не показывать своего присутствия, что и позволяет укрытие соответствующего фона. Схематически укрытие-засада напоминает трехсторонний заслон от ветра при ужении зимой с разной фоновой раскраской внешней и внутренней сторон.

Рыболов, находясь в засаде, видит все перемещения хищника, выбирает лучший момент броска накоротке и производит заброс приманки, чтобы она шла встречным курсом, к движению рыбы (рис. 37).



Рис. 37. Ловля под нависшими над водой деревьями

Такое поведение человека не настораживает нашего «глазастого» соперника, и появление играющей приманки воспринимается рыбой вполне естественно. Даже при ловле взабродку я применяю заслон, чтобы при встрече с большим жерехом не вызвать у него никаких подозрений, хотя, как я писал ранее, человек, стоящий в воде, воспринимается рыбой более естественно, нежели человек, стоящий на берегу. Я бы рекомендовал применять укрытие почти при всех тактических приемах, лишь ловля вдогонку и некоторые другие моменты ловли, особенно с дальним забросом, позволяют обходиться без него.

Ловля вдогонку

При всех способах ловли необходимо учитывать, что хищники лучше всего берут приманку на сносе ее течением, а для жереха это один из основных принципов проводки. На приманку, идущую против течения, он редко обращает внимание, даже если ее правильно предложить. Наиболее добычлива и доступна для новичков ловля без характерного «боя». Рыболов как бы обследует прибрежное водное пространство на предмет присутствия жереха одноразовыми косыми забросами (около 40 метров) против течения. Угол между направлением заброса и берегом составляет диапазон от 0° до 35–40°. Поскольку жерех очень часто находится вблизи берега, то и угол заброса в 0° считается нормой (**рис. 38**) .

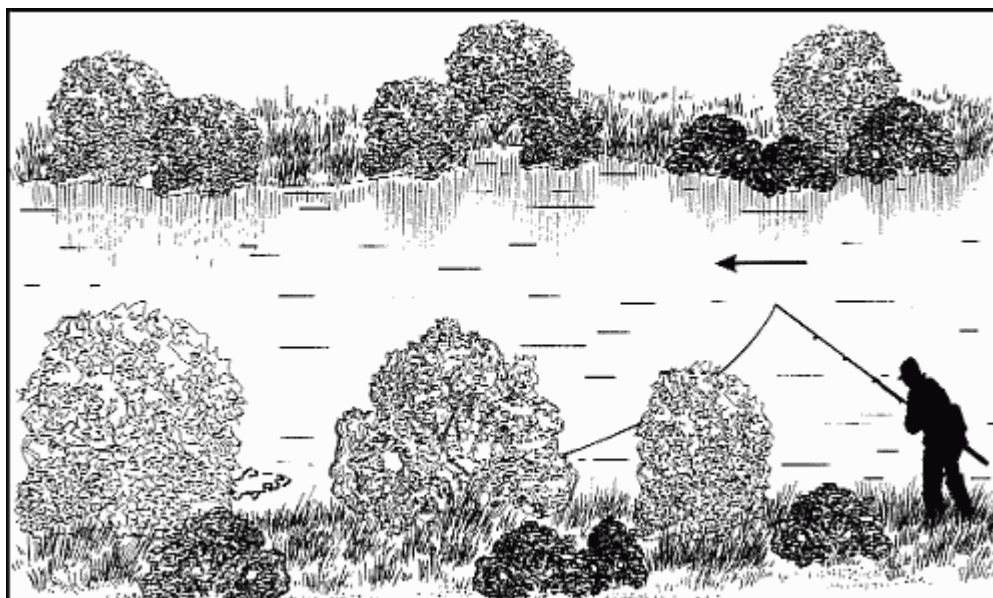

Рис. 38. Перемещение рыболова и порядок забросов при ловле вдогонку

Для подобной ловли характерны быстрая подмотка лески, ускоренное ведение приманки (сильное течение и небольшая глубина) и стремительное перемещение рыболова с остановками для одноразового броска через 40–50 метров. Демаскировка из-за частых передвижений отпугивает только близко стоящих рыб, если они не попались на приманку, а сама ловля напоминает игру «в догонялки». Спиннингист аккуратно спешит догнать впереди плывущего жереха, не обращая внимания на того, которого не поймал предыдущим забросом. Ведение приманки по течению (на снос) вызывает или хватку, или уход рыбы в сторону. Конечно, демаскировка рыболова не должна выходить за определенные рамки, а цель – поймать осторожную рыбу, не должна подменяться игровыми моментами.

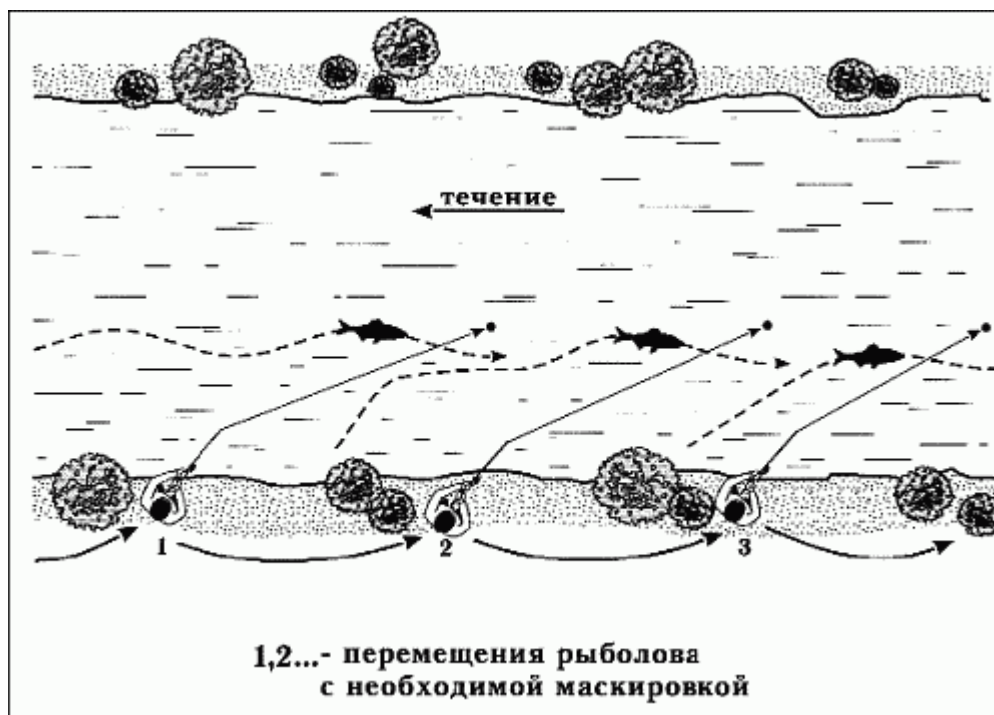

Рис. 39. Порядок перемещения и забросов при ловле вдогонку

Можно изменить направление забросов и перемещаться по течению (рис. 39). При данном маневре длина забросов увеличивается, и можно производить до 3-х раз с одного места, но угол берется больше, учитывая первоначальное движение на снос.

При всех равных условиях из двух вариантов ловли вдогонку на течении предпочтительней первый – на опережение, с забросами вверх по реке, так к жереху можно подойти ближе, да и приманку, идущую быстро и встречным курсом, он берет решительнее.

Сама ловля вдогонку напоминает ловлю стайного карпа или стайного леща на малых реках по омутам. Так рыболов, обловив один омут, бежит за стайей леща на следующий и ожидает его подхода, конечно, соблюдая маскировку.

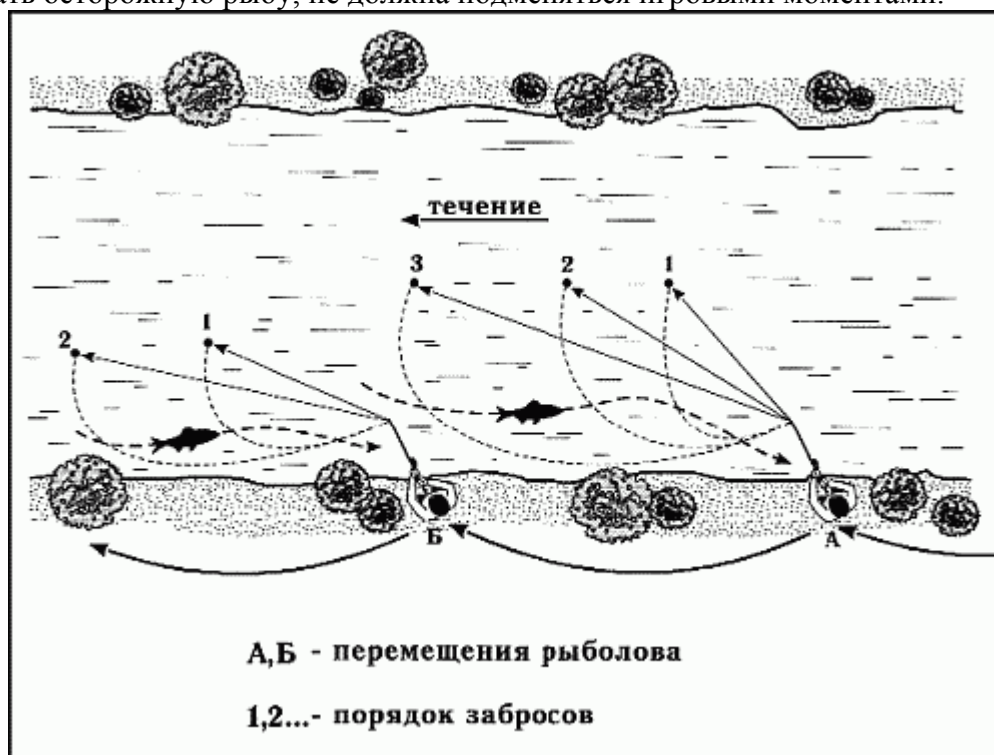
Ловля на «бой», «удар», «всплеск» или «потяжку»

Жерех, пойманный на «всплеск» или «бой», дороже десятка, выловленных более простой тактикой. Места «боя» довольно разнообразны. Жерех очень часто собирается под плотинами, где он бьет на границе быстрой струи и относительно спокойной воды. Он регулярно посещает «аномальные» участки на фоне однообразной прибрежной полосы (мыс острова или отходящая от берега отмель на фоне больших глубин).

Если «аномальное» место одно в своем роде на протяженном участке водоема, то здесь скапливается большое количество хищника. Вообще, у жереха можно наблюдать как стайные, так и индивидуальные способы открытого нападения («боя»). Стайные чаще можно видеть в «аномальных» местах, а индивидуальные встречаются повсеместно. Около понтонных мостов и других плавающих сооружений жерех держится чаще, чем другие хищники.

В солнечную погоду очень часто жерех «бьет» на нижней границе тени от опорных мостов. Он «бьет» вдоль всей границы тени, иногда на значительном удалении от берега, место «боя» изменяется по мере движения солнца и изменения тени.

При ловле на «всплеск» или «бой» нужно соблюдать одно важное правило: если хотите ловить только на «бой», не разменивайтесь на более «легкие» тактики и приемы ловли.

Спиннингист располагается у того места, где, по его мнению, вероятен всплеск жереха. Как правило, к такому выводу рыболов приходит изучив временной цикл кормежки рыбы и маршрут ее перемещения. Лучше присесть, а не стоять во весь рост, еще лучше использовать укрытие – обычно это высокая трава или кустарник. Рыболов должен быть в состоянии полной боевой готовности к забросу: леска подмотана, дужка откинута, фрикционный тормоз затянут не до конца.

Всплеск – следует заброс. Приманка должна лечь чуть дальше в водоеме со стоячей водой и чуть ниже места удара на течении. На практике при забросе на 40–50 м при среднем течении рек центральной России расстояние от всплеска составит 1–1,5 м, на сильном 2,5–5 м (рис. 40). После падения быстрая подмотка в самом верхнем слое воды. Первый заброс на течении ниже точки всплеска объясняется тем, что после удара жерех некоторое время остается без движения, и его сносит течением вниз. После паузы в 1–3 секунды жерех начинает свою трапезу, поедая оглушенную рыбу.

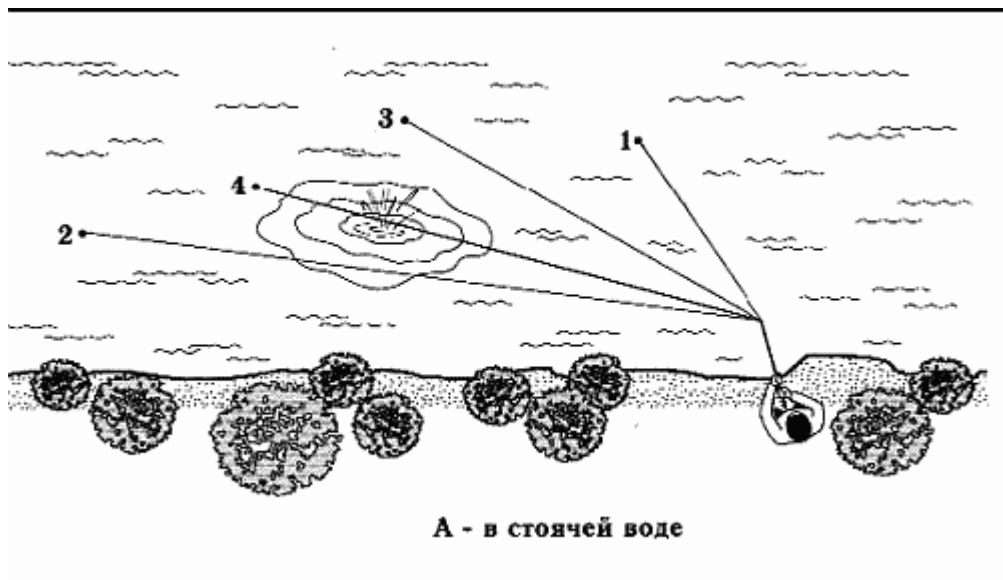

А - в стоячей воде

а)

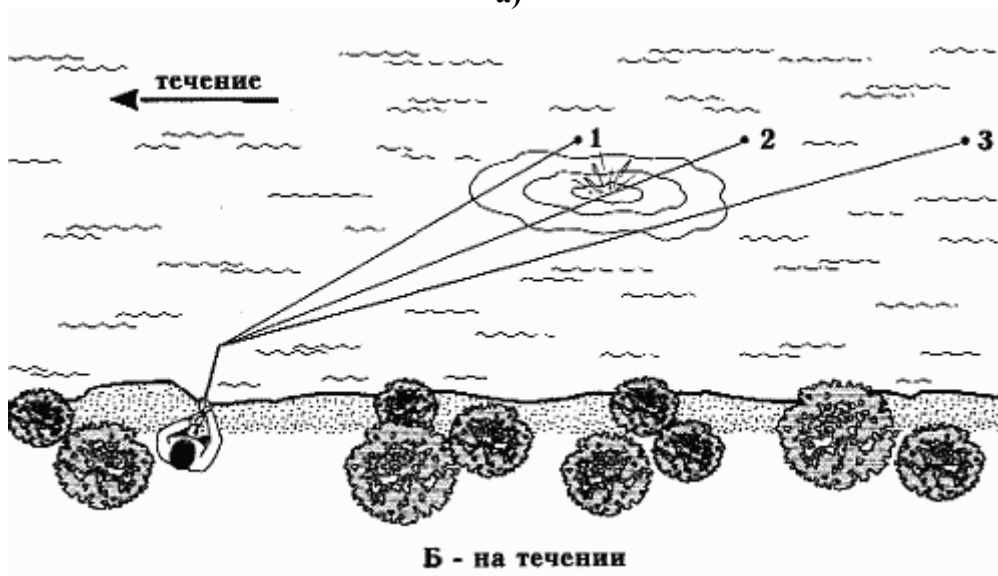

Б - на течении

б)

Рис. 40. Порядок забросов при ловле на всплеск: а) в стоячей воде; б) на течении.

Поклевка вероятна на первых нескольких метрах проводки. Если хватки не было, можно повторить заброс до трех раз на течении и до четырех раз в стоячей воде.

При ловле среди травы на течении приманка забрасывается немного дальше от всплеска (рис. 41).



Рис. 41. Порядок выполнения забросов при ловле на всплеск среди травы

При ловле на «всплеск» важно затормозить падение приманки в воду, что позволяет убрать провис лески, а значит, и сделать своевременную подсечку. За этот прием ловлю на «всплеск» называют ловлей на «потяжку».

Предзакатный «бой» происходит около самого берега и поэтому редко приносит результат (обычно рыболов, несмотря на все усилия, обнаруживает свое присутствие). Послезакатный «бой» более уловист и имеет тенденцию смещения от берега к дальним бровкам отмелей и кос. При нежелании клевать во время «боя», приманку можно проводить и ниже поверхности, используя ведение ее на снос по течению.

Дневной «бой», как правило, слабее утреннего, но продолжительнее и поэтому более удобен рыболову. При открытой жировке днем («бое»), которая удалена от берега, необходимо владеть точностью и дальностью забросов. Интенсивность жора неодинакова. Иногда наблюдаются своеобразные волны «боя»: активность возрастает несколько раз в день с периодом 2–3 часа.

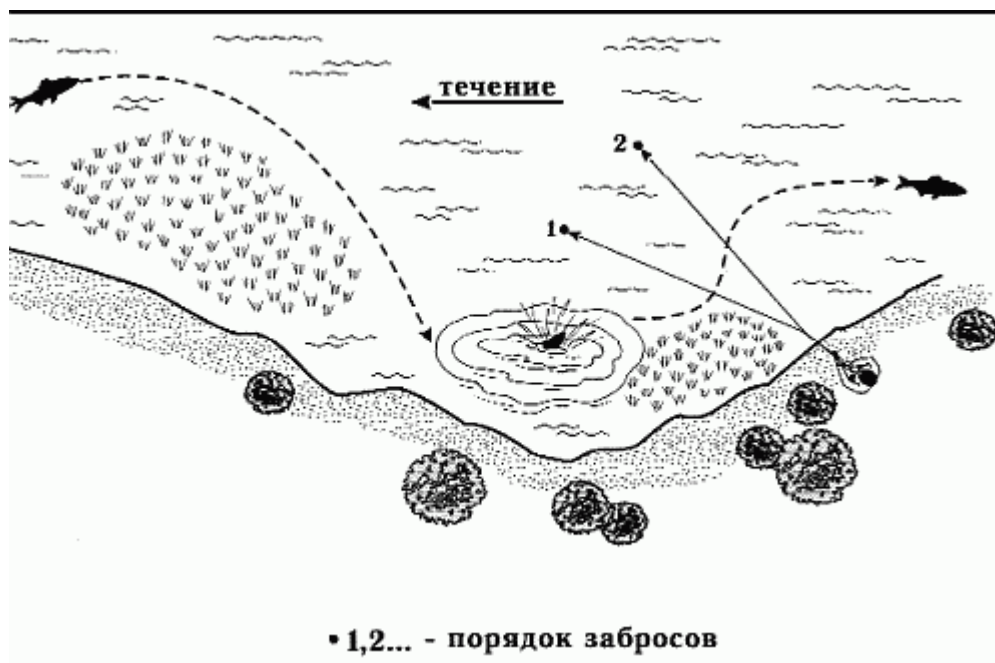
Есть два варианта ловли на всплеск: с обычной и бороздящей проводкой. Для обычной проводки применяют различные катушки, а для бороздящей – только наиболее скоростные с передаточным числом от 4,5:1. Бороздящие приманки отличаются от обычных смещенным книзу центром тяжести, что приводит к быстрому выведению их на поверхность при проводке и, соответственно, к характерному бороздящему следу.

Ловля на волну

В отличие от ловли вдогонку или ловли на всплеск («бой»), ловля на волну применяется не всегда и не везде. При этой тактике для ловли требуется сочетание определенных погодных условий, специфики водоема и соответствующее поведение жереха.

В реках для ловли на волну, образующуюся от спины жереха, выбирают неглубокие места с ровным медленным течением, а в водоемах озерного типа – мелкие заливы, где белизна появляется вечером.

Водоемы с активным движением водного транспорта мало пригодны для этой тактики.

В затруднительных условиях заметить волну легче в направлении против солнца, на фоне отражения в воде противоположного берега или деревьев, а также с более низкой позиции. Полезно присесть, даже лечь на землю, если вы потеряли волну от рыбы.

Отсутствие ветра – основной фактор ловли на волну. Характерная килевая волна, если принять за киль спинной плавник, гонится обычно в летние месяцы до половины сентября. Время ловли также ограничено погодой: это предрассветные часы до восьми утра и с шести вечера до темноты, т.к. в это время воздушные массы малоподвижны.

Под жереха могут бороздить поверхность и другие карповые. В отличие от других, в движениях жереха чувствуется солидность и уверенность. Он никогда не делает резких ускорений и поворотов без серьезных на то причин. Чем крупнее жерех, тем мощнее килевая волна и тем более тупой угол у нее. При открытой жировке хищника волну определить легче за счет всплесков.

Маскировка за естественными укрытиями при такой тактике имеет большое значение. Нельзя приближаться к объекту ловли ближе 20–30 метров и подходить к берегу, если рыба стоит рядом с ним. Обычно занимают позицию заранее, предугадав направление движения хищника. Подкрасться незамеченным можно только сзади. Необходимый элемент такой ловли – умение выполнять высокоточные броски под нос рыбе.

Повторный бросок вызывает только отвращение, хотя бывают и исключения. При промахе жереха нельзя останавливать проводку, так как он может догнать приманку.

Если рыболов заметил бросок рыбы, то упреждающая подсечка в данном случае только помогает и уменьшает число пустых поклевков.

Сам стиль ловли на волну напоминает ловлю на опережение вдогонку, но только в ее ювелирном исполнении.

Ловля язя

Говоря о хищнических инстинктах язя, надо сказать, что он совсем не так «кровожаден», как голавль. По моему мнению, он лишь немного превосходит таких относительно мирных рыб, как чехонь и плотва. Кормовую базу язя составляют сеголетки карповых видов рыб. Поэтому вплоть до осеннего похолодания воды на блесны размером больше, чем № 00–1, он не реагирует, а использование приманок с более крупным лепестком делает поклевку язя случайной. Ну а на блесны размеров 00–1 с успехом ловятся как небольшие (от 150 г) подъязки, так и вполне солидные экземпляры. Для ловли наиболее подходят: мухо-блесны «Blue Fox»; блесны «Aglia Long» № 0–00; мухо-блесны типа «Comet»; блесна «Aglia» с мушкой; самодельные блесны; блесны со сменной и фиксированной подгрузкой. Гораздо реже применяются «Aglia Long» №0,75 и «Aglia» № 2.

Названным приманкам наиболее соответствует спиннинг не менее 2–2,5 м с тестом (2–12 и 3–14 г). Если у спиннингиста удилица с указанным тестом нет, а есть, допустим, с тестом 5–21, то необходимо утяжелять приманку съемной груз-головкой (застежкой). В начале октября вполне допустимо перейти на блесны побольше (№1–3) и спиннинг с тестом 4–16 и 5–21 г. Катушка нужна с диаметром шпули до 35 мм. Что касается лески, то совсем необязательно пользоваться только плетеными, т.к. при забросе приманки трение «плетенки» дополнительно тормозит и замедляет полет легкой блесны.

Слишком скоростная подмотка лески при ловле язя не срабатывает. Если приманка идет почти по поверхности и гонит перед собой волну, то объектом ловли становится только жерех, реже голавль.

Для язя предпочтительна медленная проводка приманки вблизи дна или как можно ближе к траве, либо прямо над ней. Хорошо себя зарекомендовали при такой проводке блесны с оперением и мухо-блесны «Aglia». При ловле язя правило – «чем больше блесна, тем крупнее рыба» – не срабатывает. Поклевки язя могут происходить как в прибрежной траве, так и по меленой косе. В каких-то случаях рыба атакует приманку только из засады (рис. 42).



Рис. 42. Приемы ловли язя

Когда язь стоит под нависшими кустами и целенаправленно питается только падающими в воду насекомыми, его лучше ловить нахлыстом, на блесны в этот момент он реагирует слабо.

Очень часто поклевка язя состоит из двух частей. Вначале он как бы пробует блесну. Поклевка больше похожа на слабое прикосновение, которое передается в виде еле уловимого тычка. В этом случае спиннингист должен максимально снизить скорость проводки блесны, и во второй раз хватка становится явной и решительной (рис. 43).

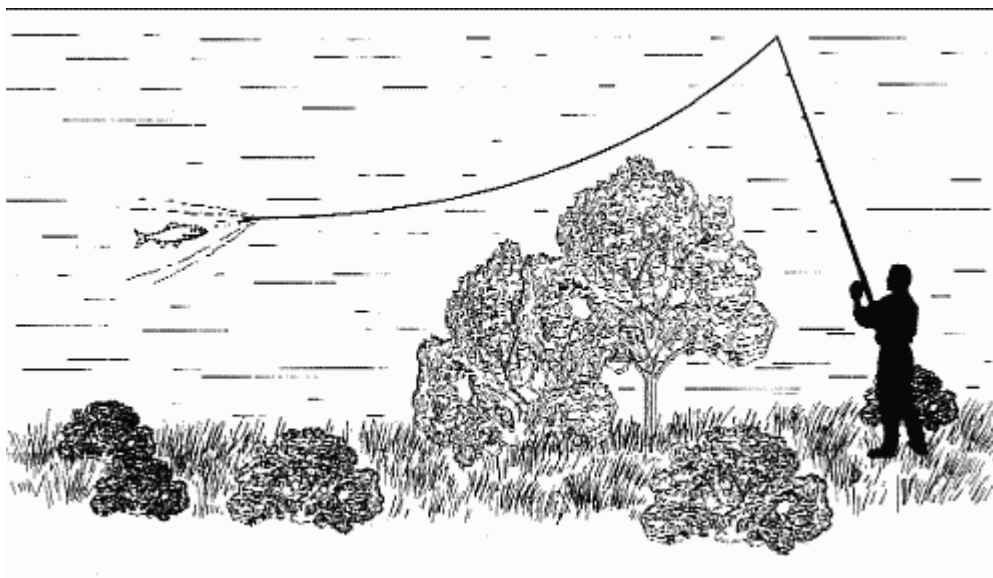

Рис. 43. Порядок забросов при ловле язя с берега и в забродку

Начинающие спиннингисты должны знать, что установка дополнительного съемного грузила перед блесной, хотя и максимально, упрощает заброс приманки, позволяя перейти на спиннинги с более привычным тестом, но снижает эффект ловли в несколько раз. У вас есть выбор: либо легко забрасывать, либо серьезно ловить рыбу. Слишком сильное утяжеление блесны грузом приводит к тому, что рыболов вообще не чувствует ее игры. И все же у

спиннинга при ловле язя должен быть определенный запас прочности. Когда ловля происходит в крепких местах: у старых разрушенных мостов, в окнах густой растительности в вываживании всегда существует момент, когда рыбу надо просто остановить и удержать (**рис. 44**). В противном случае пропадет и язь, и блесна. Сверхлегким хлыстом это сделать очень сложно. В этом случае помогает хорошая катушка, которая не даст сломать легкое удилище и будет удерживать рыбу.

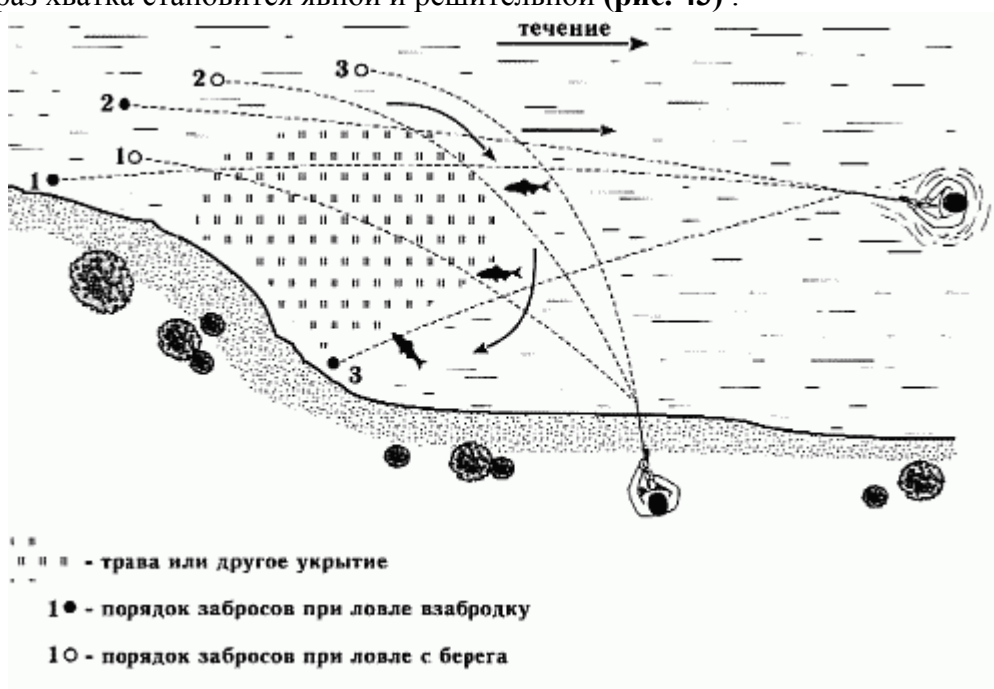

Рис. 44. Приемы ловли язя в перспективном месте

Для ловли спиннингом на легкие приманки и с тонкой леской наиболее подходит безынерционная катушка открытого типа с удлиненной шпулей Long Cast. Как правило, такие катушки оборудованы приличным фрикционным тормозом, что обеспечивает плавную регулировку. У катушек, приемлемых для ловли на легкие приманки, шпуля должна быть изготовлена, как минимум, из алюминиевого сплава, в этом случае максимально снижается трение во время схода лески.

На практике неоднократно проверено, что вращающиеся блесны остаются, пожалуй, наиболее эффективными для ловли язя. Другие типы блесен и остальные приманки, включая джиговые, не годятся. Например, воблер – для язя, применяемый редко, в силу того, что подходят модели самых миниатюрных размеров, которые спиннингом даже с минимальным тестом забросить проблематично. И тем не менее на воблер язя ловят (**рис. 45**). Тогда как для голавля плавающий воблер можно считать приманкой №1, потеснившей многие традиционные приманки (у меня есть целый набор воблеров для голавля, который я много лет успешно применяю).

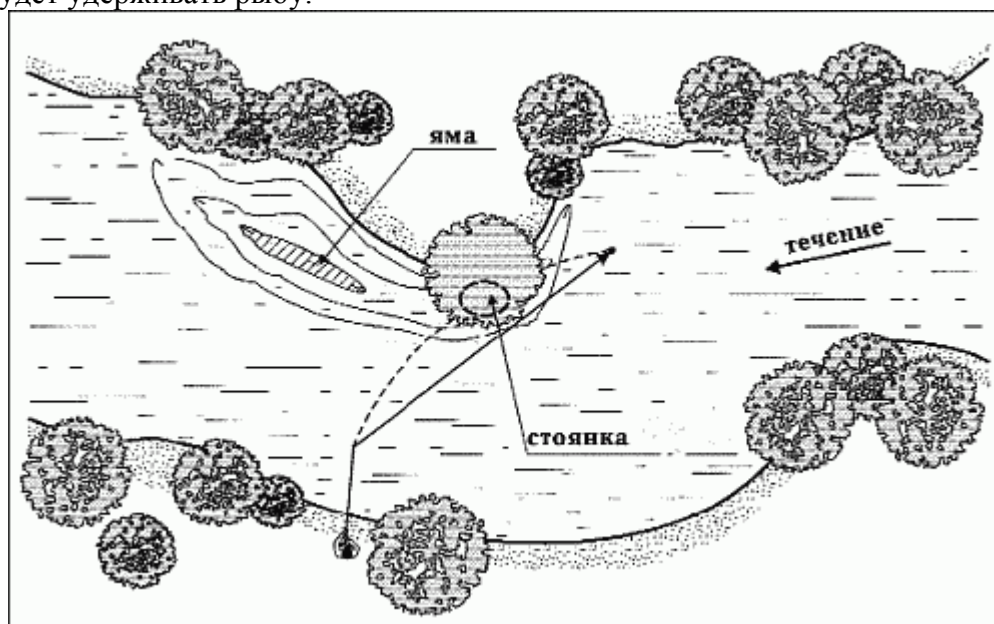

Рис. 45. Тактика ловли язя воблером

Надо отметить, что на успешную ловлю спиннингом влияет ряд определенных факторов как зависящих, так и не зависящих от рыболова. Первый и главный независимый от рыболова фактор – это погода. Замечено, что лучше всего ловить в слабо ветреную теплую погоду с постепенным ростом атмосферного давления. Ветер должен быть южным или западным, при северном или восточном клев прекращается. Уровень воды и ее прозрачность также не зависят от рыболова. Обычно, даже небольшое повышение уровня воды отрицательно сказывается на активности рыбы, такой же эффект оказывает помутнение: чем прозрачнее вода, тем вероятнее успех.

Теперь о факторах, зависящих непосредственно от рыбака. Очень важно выбрать правильное место и время лова. Успех ловли обусловлен еще и навыками спиннингиста, умением правильно выбрать снасть и приманку, правильностью ее применения, а также «профессиональным чутьем» рыбака.

Во время ночной ловли хищной рыбы с дальним отпуском приманки, а также при ловле троллингом, рыболов улавливает слабые вороватые поклевки язя, которого периодически удастся подсечь. Но никакой закономерности в этом нет. Даже крупный язь атакует воблер неохотно. Поэтому ловить язя лучше на специально предназначенные для него приманки – мухо-блесны № 00–2, искусственные мушки, вабики, насадки животного и растительного происхождения, чем экспериментировать с микро-воблерами и сверхлегкой снастью.

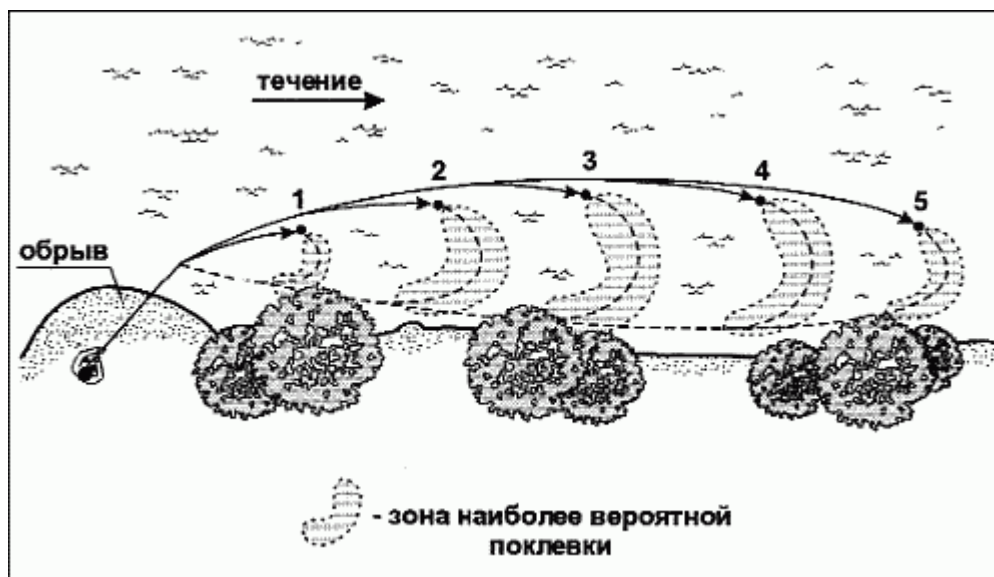
Ловля окуня

Основной пищей окуню служит мелкая рыбешка, и поэтому блесна должна быть небольшой. Практикой доказано, что для ловли окуня наиболее подходят вращающиеся блесны. Наиболее проявили себя блесны фирмы Mepps: Comet Black Fury и Aglia №№ 0, 1, 1+, 2. Во время активного жора окунь жадно берет блесны № 3. Во время ослабления клева полосатый предпочитает приманки с подсадкой на тройник пластиковой приманки (виброхвост или твистер).

Во многих замкнутых небольших водоемах, где рыболовный пресс достаточно велик, окунь к предлагаемым блеснам относится с большим подозрением. В этом случае могут выручить блесны, обладающие акустическим эффектом, мухо-блесны или блесны в цветовой гамме, имитирующие различных насекомых. В середине лета, когда наживовавшаяся окуневая стая становится особенно привередливой, вход идут искусственные мушки и особенно уловистыми становятся стримеры, имитирующие мальков. Из многообразия колеблющихся блесен, предпочтительны приманки, обладающие стабильной игрой при

разных скоростях проводки, и по создаваемому акустическому эффекту мало уступают вращающимся блеснам. В отдельных случаях, окунь атакует колеблющуюся блесну только во время паузы при подмотке лески. Во время паузы окуневая блесна должна мелко парусить плавно уходя в сторону. Большая амплитуда в движении падающей блесны настораживает даже крупного окуня.

В период стратификации воды, а также при сильном загрязнении горбачи реагируют только на блесны, обладающие звуковым эффектом. Десятки лет, вращающиеся блесны фирм Colonel, Abu Garsia, Cormoran успешно ловят окуня практически во всех реках и озерах средней полосы России. На большой глубине и сильном течении окуня ловить проблематично, да и не рационально. И, тем не менее, любителям поохотиться за горбачами в экстремальных условиях вполне модно порекомендовать глубинные приманки такие как Flying C и Aglia Long, а также многочисленные вариации блесны «Мастер».

И все же удобнее вычислить окуневую стоянку на глубинах порядка 1,5–3 м. Горбачи, в отличие от своих более мелких и неразборчивых сородичей, меняют свои пристрастия в отношении формы и цвета блесен несколько раз в день: утром азартно атакуют черную блесну «Bomba» фирмы Cormoran, а ближе к закату реагировать только на плавающие воблеры светло-желтых оттенков.

Из всего разнообразия воблеров окуня в большей степени интересуется плавающие приманки типа Crank, длиной не более 6–8 см со звуковым эффектом. Окунь относится к немногим хищным рыбам, которые резко заныривающего воблера практически не боятся, но если приманка оказывается крупнее его постоянного (привычного) корма, то полосатый остается к ней равнодушен. Наблюдается даже некоторая закономерность: за крупными приманками гоняются только мелкие экземпляры и даже часто багрятся налетев на тройники приманки. За двадцати шестиметровым плавающим Magnum фирмы Rapala активно гоняется стайка окуней весом менее 40 г. В приманке ее больше всего интересуется движение тройников, за которые она и пытается зацепиться.

Красноперых, как правило, не оставляют равнодушными мелкоподрывающие и слегка клюющие носом при игре приманки. Когда окунь сыт и не активен, а также при неблагоприятных кислородных и погодных факторах начинает брать только на приманки длиной не более 2–3 см. Классический пример – воблер Mini Fat Rap фирмы Rapala.

Особо хочу подчеркнуть, лепесток или лепестки должны легко и свободно вращаться на своей оси с момента захода в воду. Без этого блесна – не блесна!

Иные рыболовы для удобства заброса ставят перед блесной дополнительный груз. Опыт убеждает – снасть от этого проигрывает. Когда блесна коснется дна, надо рывком поднять ее и неспешно вести к лодке. Скорость проводки блесны нелишне менять, изменяя скорость вращения рычажка катушки. Приманивает окуня и смена направлений движения приманки, для этого меняют положение спиннинга, разворачивая его то в правую, то в левую сторону.

Ловля спиннингом – это не просто подтягивание приманки к лодке или берегу. Дело в том, что когда рыболов начинает подмотку лесы и поднимает вершинку спиннинга, то и блесна поднимается над дном, а это плохо, потому что окунь – рыба придонная и редко берет блесну, идущую вполводы. Значит, надо, ведя блесну, нет-нет да делать на несколько секунд паузу, чтобы блесна опустилась ко дну, но только опустилась, а не легла на дно. А это уже дело опыта.

Не стоит держать при ведении блесны спиннинг в вертикальном положении, лучше опустить вершинкой к воде. И вести блесну надо с такой скоростью, чтобы она шла у самого дна. Иногда стоит все-таки приподнять блесну легким движением спиннинга, но тут же остановить подмотку и дать блесне опуститься. Это называется – вести блесну «уступами». Словом, техника ведения блесны требует опыта, определенного навыка, которые приходят, увы, не вдруг и не сразу.

Поклевка хорошо ощутима как довольно сильный толчок, рывок. При вываживании окуня церемониться с ним не надо. При жилке диаметром 0,25 или 0,3 мм даже больших

окуней можно вытаскивать без помощи подсачека. Блесну, окунь хватает жадно и, как правило, зацепляется крючком надежно.

Для уловистости блесну полезно оснастить красными или черными шерстинками – кусочками шерстяной нитки, которые в виде кисточки привязываются к цевью крючка. Кисточка не должна быть длиннее самого крючка. При ловле окуня самое главное – отыскать стаю (косяк). Можно потратить впустую несколько часов, но когда, наконец, первый окунь схватит блесну – дело пойдет! Тут только не теряй время.

Главное, задержать стаю, не упустить, ее. А для этого надо сделать так, чтобы в воде все время находилась приманка. Лучше блеснить вдвоем с одной лодки. Один вываживает окуня, а другой забрасывает блесну. Таким образом, можно надолго удержать стаю у лодки.

Окунь осенью менее всего осторожен, и часто бывает видно из лодки, как горбачи снуют около самых ее бортов, сопровождают своих попавших на крючок собратьев до самой лодки. Как только найдена стая, лодка тут же ставится на якорь. Лучше даже на два, с кормы и с носа. Если вдруг клев прекратился, стоит, не сходя с места, побросать блесну подальше от лодки. Очень может быть, что окуни далеко не ушли, и блесна снова привлечет их внимание. Если же в течение 10–15 минут поклевки нет, пора отправляться в поиск.

Но обычно рыбалка кончается там, где она и началась. На одном месте поймать спиннингом осенней порой пять-десять килограммов отборного окуня в Чудском озере или в Ладоге – дело вполне обычное. Случается, что окунь клюет только в верхних слоях воды. В этом случае необходимы и соответствуют блесны.

Практика подтверждает, что, допустим, осенняя ловля окуня чаще всего складывается из многочасового плавания без единой поклевки и нескольких минут интенсивной рыбалки, в течение которых садок обретает тяжесть, а рыбак получает огромное удовольствие. На протяжении всего периода открытой воды окуня ловят на легкие плавающие воблеры.

Удачным бывает и блеснение окуня в отвес на плаву. снасть та же, что и при ловле в отвес на мормышку. Разница лишь в том, что последняя заменяется зимней блесной. Несколько видоизменяются и приемы лова. Блесной не «играют» как мормышкой, а резким движением поднимают ее вверх и тут же, опустив удильник, дают ей «спланировать» до дна. Блесна в воде не падает камнем на дно, а как бы скользит замысловатыми зигзагами вниз, напоминая небольшую рыбку.

Можно слегка и поиграть блесенкой, а уж потом поддернуть ее вверх. Поклевка происходит и тогда, когда она опускается вниз, и в момент начала ее подъема. Хватка окуня ощущается как зацеп, как удар. Тут же должна быть сделана подсечка. Блеснят обычно, не ставя лодку на якорь, а находясь в дрейфе. При этом нелишне по береговым ориентирам засечь места поклевки. Потом можно будет вернуться на «исходный рубеж» и повторить весь путь сначала. Если, конечно, этот путь был удачным. У каждого способа ловли окуней есть свои приверженцы.

Ловля нетрадиционных хищных рыб семейства карповые

Ловля сазана, карпа, карася

Мелкая рыбешка является такой же составной частью меню карпа и сазана, как ракушка-перловица или листья растений. Если внимательно понаблюдать за поведением сазана с высокого берега реки (выход из сазаньей ямы), вы заметите, как один, два раза в сутки стая сазана (от трех до пяти экземпляров) выходит на береговую бровку, режет на мель, и буквально уничтожает греющихся на солнышке сеголеток. Но ловить сазана в этот момент нерационально и практически бесполезно. Во время трапезы он обращает внимание только на мелкие блесны № 00–0 или микровоблеры, соответствующие размерам и поведению мелкой рыбешки.

Теоретически это сделать можно, используя тонкую «плетенку» и легкий сверхпрочный спиннинг, но на практике мало кому удавалось, поскольку сходы следуют

один за другим. Пятикилограммовому сазану расправиться с такой снастью не составляет труда, очевидно в момент обрыва он не замечает зацепившийся за губу тройник или крючок (№№ 3–5 по отечественной нумерации).

Поимка сазана на более крупные спиннинговые приманки – большая редкость. Несмотря на то, что сазан часто попадает на стационарные крючковые снасти, где в качестве насадки используют живую или мертвую рыбку (пескарь), на снасточку же с мертвой рыбкой его поклевки наблюдаются крайне редко. Но стоит опустить снасточку на грунт, и можно дожидаться поклевки, но это уже донная снасть, к спиннингу отношения не имеющая.

На Ахтубе одиночные поимки карпа и сазана наблюдались на стример или вабик, подвешенные на поводке после основной приманки. Но это тоже случайность и не более того.

Очевидно, большие перспективы в ловле сазана у нахлыстовиков, имеющих опыт в вываживании проходной семги. Возможно, в последующие пять-шесть лет этот вид ловли перерастет в настоящий «бум». Активность сазана, в том числе и хищническая, напрямую зависит от фаз луны.

Ловля чехони

Чехонь уверенно ловится на вращающиеся блесны и, особенно, мухо-блесны, №№ 1–1+, а также на колеблющиеся блесны № 1 весом до 3 г. (колеблющиеся микроблесны выпускаются многими известными фирмами: ВЕТЕ, Mepps, Koloneil, Daiwa) до момента цветения воды и первого вылета насекомых (поденка, летучий муравей и т.д.).

Возобновление клева наступает с первым осенним похолоданием и с осветлением воды. С октября наиболее крупные экземпляры охотно атакуют джиговые приманки с подсадкой на крючок елочной мишуры или шерсти животных. Много поклевок ощущается на вабик или мушку, расположенную на поводке выше блесны. На мушки чехонь ловят с середины мая вплоть до ледостава. И все же в местах, где чехонь встречается редко, ловить ее на искусственные приманки нецелесообразно.

Ловля красноперки

Там, где концентрация красноперки достаточно велика (юг России), стаи бронзовых, красноперых рыбок представляют серьезную помеху при ловле таких монстров наших вод, как сом, сазан, карп, срывая приманки, для них не предназначенные. Так для красноперки весом 120–150 г. заглотить крючок № 10–12 (по отечественной нумерации) с кучкой навозных червей – дело нескольких секунд. Более крупные красноперки запросто расправляются с парочкой выползков и мякотью мяса перловицы.

В период активности и до появления травы в заливах, ериках, протоках и мелководной части рек и озер красноперка жадно хватает практически все типы приманок, способные пройти сквозь растительные преграды. В большинстве случаев приманку проводят над травянистым ковром. Рациональнее красноперку ловить на вращающиеся блесны №№ 1–2, а при наличии жора вполне приемлемы и блесны № 3. Приносит успех и ловля на колеблющиеся блесны и воблеры. С середины лета основные места обитания красноперки зарастают настолько, что обычными приманками ее не поймать. Особенно хорошо зарекомендовали себя для ловли красноперки в траве объемные приманки Spoon Rapala фирмы Rapala весом до 8 г. с одним крючком и противозацепным устройством.

Проводка обтекаемых воблеров осуществляется равномерно, без резкого ускорения. Подергивания спиннингом осуществляются только во время серьезных зацепов, когда с помощью катушки провести приманку уже не удастся. Подобный воблер на умеренной скорости буквально продирается сквозь водную растительность. Диаметр применяемой лески колеблется от 0,18 до 0,22 мм.

Но рыболов должен знать: в средней полосе России, а особенно в водохранилищах Подмосковья, вероятность поймать красноперку на воблер близка к нулю.

Ловля плотвы, подуста, ельца

С появлением в прибрежной зоне калорийной и беззащитной массы малька-сеголетка не способного быстро перемещаться в толще воды, большинство рыб семейства карповые временно забывают о своем обычном корме (личинки насекомых, нитеобразные водоросли, рачки-бокоплавы) и начинают активно поедать собственное потомство, не уступая в прожорливости хищной рыбе. Этот период длится, как правило, от 1,5 до 2,5 недель. Интерес к молоди пропадает по мере ее роста и способности быстро перемещаться по водоему.

Рыбы семейства карповые, в том числе крупная уклейка, ловятся на блесны и мухоблесны №№ 00–0, заброс которых не представляет проблем при наличии спиннинга сверхлегкого класса («Ultralite»).

Главное освоить технику заброса сверхлегких приманок, а также подобрать проводку способную заинтересовать рыбу.

По мере подрастания малька, плотва, подуст, елец, карась начинают брать на микровоблеры, реже на микроджиги. Конкретных приемов ловли, применимой к каждой рыбе – нет. Необходимо освоить технику заброса и скорость проводки приманки. Однозначно утверждать, что для каждой из перечисленных рыб подходит более или менее скоростная проводка приманки, а также, что уклейка реагирует на блесну, проводимую в верхних слоях воды, а плотва ближе ко дну – нельзя. На каждой рыбалке в разное время суток рыба будет реагировать на конкретную скорость приманки, на цвет, форму, профиль блесны и на траекторию ее движения. Для ловли перечисленных рыб необходимо иметь внушительный набор блесен. Так, например, ельца и уклейку поймать на вращающуюся блесну №№ 00–0 проще, чем карася и плотву – главное приноровиться и освоить технику ловли сверхлегким спиннингом.

Практика ловли хищной рыбы на мягкие приманки

Наша старая знакомая поролоновая «рыбка» (классика поролона)

До недавнего времени почти во всех рыболовных публикациях одни и те же авторы писали о том, как они ловят хищника на поролоновую «рыбку», а «рыбка» эта, скажем так, затейливостью не отличилась и годилась только для начального этапа облавливания «нетронутых» мест и непуганых рыб. Но рыболовные Эльдорадо быстро заканчиваются, и на примитивный кусок поролона рыбу становится трудно соблазнить, даже при виртуозном владении техникой ловли.

Для успешной рыбалки потребовались новые, качественные приманки, обладающие дополнительными возможностями привлечь осторожную рыбу.

Желание усовершенствовать «рыбку» присутствовало всегда. Другое дело, что это мало у кого получалось. За 20 лет существования появлялись модели и с лопастью в носовой части, и с вращающимся лепестком, и с «крылышками» на грузике и на теле «рыбки». Я видел, наверно, более 50 вариантов усовершенствованных «рыбок», внешний эффект которых был потрясающим, но практического значения для ловли эти изыски, к сожалению, не имели.

Если бы до 1978 года кто-нибудь задал вопрос, на что будут ловить судака два последующих десятилетия, то он получил бы самые разнообразные ответы, но ни один из них не был бы правильным. Именно в 1978 году Сергей Павлов изобрел поролоновую «рыбку» и стал тем самым лидером «поролонового движения». Были ли попытки применять поролон в качестве материала для спиннинговых приманок до этого времени? Вероятно, нет.

В доказательство я приведу всего один аргумент, оспаривать который может только упрямец.

Если бы где-нибудь ранее применили приманку из поролона, пусть даже под другим названием, и пусть это было бы лишь пародией на то, что делают сейчас наши мастера, успех был бы гарантирован. Слишком хороша сама идея – эксплуатировать именно впитывающее свойство материала. А если учитывать завидные темпы западных производителей от идеи до выпуска готовой продукции, то вопрос о первооткрывателях, как мне кажется, снимается. В противном случае еще не известно, чем были бы сегодня завалены наши магазины – «силиконом» или «поролоном». Идея Сергея Павлова и его собственная конструкция «поролонки» оказалась плодотворной.

Технические требования

– длина обычной «рыбки» не должна превышать 5–7 см для замкнутых водоемов, и 15–20 – для рек с сильным течением;

– двойник, тройник или одинарный крючок должен находиться в головной части «рыбки», в крайнем случае, не должен выходить за 1/3 часть туловища приманки, иначе ухудшается ее игра.

Замечено, что при активном клеве хищник не обращает внимания на откушенный хвост, но если клев слабый, поклевки на такую рыбку почти прекращаются.

Если в рыбку вмонтированы дополнительные крючки ближе к хвосту, ее уловистость ухудшается, так как каркасная основа придает рыбе дополнительную жесткость, ухудшая возможность игры.

Если рыбка предназначена для ловли на мелководье или на глубине до 6 м, то к форме приманки и ее расцветке необходимо отнестись со всей серьезностью. Она должна напоминать свой живой аналог.

Если ловля идет на глубинах от 6 м и более, то рыболов, если и раскрашивает «рыбку», пририсовывая ей глаза, плавники и т. д., делает это только для души.

По простоте и рациональности поролоновая рыбка – чисто русское изобретение. Это тот случай, когда при минимуме затрат извлечено максимум возможностей. При правильном исполнении поролоновая рыбка – не менее уловистая приманка, чем ее фирменные собратья.

Спиннингист, как правило, изготавливает «рыбок» без конкретного разделения для щуки, судака или окуня, и различия наблюдаются только в тактике и технике проводки приманки и местах ловли.

Причины уловистости

Любители ловли на мягкие приманки порой не могут найти ответа на простой вопрос: что уловистей – поролоновая рыбка или силиконовая приманка? Есть ли вообще принципиальная разница между ними, а если есть, то в чем она выражается и как из нее извлечь практическую пользу?

С начала посленерестового жора и практически до ледостава хищника ловят спиннингом на искусственные приманки из пластика (силикона) и поролона (отдельные индивидуумы вовремя не освоившие приемы ловли со льда продолжают мучить спиннинг и в зимний период). Иногда начинающие спиннингисты задаются вопросом: почему эти приманки так уловисты? Ответ очень прост:

ловля на приманки из мягкого пластика и поролона – это совмещение двух приемов ловли – горизонтальной ступенчатой проводки и ловли в отвес.

Давно известно, что хищные рыбы реагируют на обычный свинцовый груз разного веса и формы, ведомый по дну ступенчатой проводкой. Но также известно, что эта жесткая игра приманки скорее только раззадоривает рыбу. Клюет же на нее она редко.

Пластиковая или поролоновая приманки выполняют следующие функции:

- роль парашюта, смягчающего приземление груза или джиг-головки;
- фиксацию крючков в нужном положении, удобном для подсечки;
- оказывают минимальное сопротивление при хватке и заглатывании хищником;
- вызывают дополнительные колебания, делающие приманку более естественной, напоминающей живое существо, копошащееся на дне в поисках корма и легко вписывающееся в окружающую среду (поролоновая «рыбка»).

В справедливости последнего пункта легко убедиться на примере ловли мормышкой в отвес. Рыба на нее клюет и без наживки, но подсадка на крючок хвоста рыбки или малька всегда улучшает ловлю.

Если рассмотреть особенности ловли на всех водоемах, то уловистость поролоновой «рыбки» и пластиковых приманок (твистер, виброхвост, осьминог, комбинированные приманки, разного рода черви и т.д.) будет примерно одинакова. Часто бывает, что рыболов долгое время ловит на одну из разновидностей вышеперечисленных приманок и ошибочно начинает считать ее наилучшей. Естественно, нюансы в игре той или иной приманки были, есть и будут, но не это главное. А главное в том, что у поролоновых и силиконовых приманок четко просматриваются разные области применения.

Поролоновая «рыбка» идеально приманивает хищника в водоемах со стоячей водой, в озерах со слабым течением и в реках при ловле на снос («рыбка» перемещается хвостом вперед). Силиконовые приманки более эффективны в больших реках при ловле поперек течения (естественный снос в расчет не берется).

Поролоновая «рыбка» – русский подход к деликатной теме

В водоемах со стоячей водой поролоновая «рыбка» вырвалась в лидеры не только из-за простоты изготовления и дороговизны фирменных собратьев (хотя это играет большую роль), а во многом из-за конструкции джиговых приманок, умышленно неприспособленных к вылавливанию без осечек большого количества рыбы. Здесь проходит тонкая грань, если хотите, спор между нашим стремлением побольше поймать, во что бы то ни стало обеспечить себя стабильным уловом – и спортивным духом, гуманным отношением к объекту ловли, где важен не улов, а возможность, за счет класса и мастерства рыболова, перехитрить рыбу с помощью одного крючка. Но так как мы находимся в России, то рассуждать о европейском подходе («поймал-отпусти») – это либо сильно кривить душой, либо откровенно врать. У нас другой менталитет, рыбу мы стараемся поймать любой ценой, и уж просто так ее не отпустим.

Некоторые особенности изготовления «рыбок»

Для изготовления приманок используют разные типы поролона – от мягкого до жесткого (главное – правильно использовать его качества на рыбалке).

Мягкий поролон, намкнув, реагирует на любые колебания груза, жесткий – не ложится на дно, оставаясь в вертикальном положении, средней жесткости – может обладать и тем и другим качеством.

Формы и размеры поролоновых «рыбок» также могут быть различными. В замкнутых подмосковных водоемах эффективны приманки от 5 до 10 сантиметров в длину и от 1 до 2,5 сантиметров толщиной и высотой. На реках довольно часто успех на рыбалке приносят рыбки большого размера, например при ловле на Оке, приходится ставить дополнительный двойник в передней части туловища и груз потяжелее, потому что у большой приманки больше парусность как в полете, так и в воде (приманку сносит течением быстрее, чем она достигает дна). Но в основном, больших рыбок я изготавливаю для ловли в низовьях Волги, с целью сокращения количества поклевки мелкого хищника (рис. 46). Из личного опыта могу добавить, что судак предпочитает удлиненную (брусковатую) форму приманки, щуке же почти все равно, впрочем как и крупному окуню.



Рис. 46. Поролоновая «рыбка» с дополнительным, двойником для ловли на Нижней Волге

Форма и содержание

В самом начале изысканий я старался добиться, чтобы мои рыбки были как можно больше похожи на живой аналог, даже приклеивал плавники, но в дальнейшем, не отходя от схожести с оригиналом, отказался от крупных плавников и перешел к небольшим из шерсти. По моим наблюдениям, большие (длинные продольные) плавники сильно затрудняют игру приманки в воде и к тому же значительно увеличивают парусность во время заброса, что бывает досадно при ловле с берега, когда не удается достать до отдаленного свала или ямы несколько метров. Задний плавник необходим, так как именно он создает завихрения водяных потоков, привлекающих хищника. Ну а небольшие плавники из шерстяной пряжи делают вид приманки более привлекательным и почти не влияют на ее рабочие свойства.

О раскраске «рыбок»

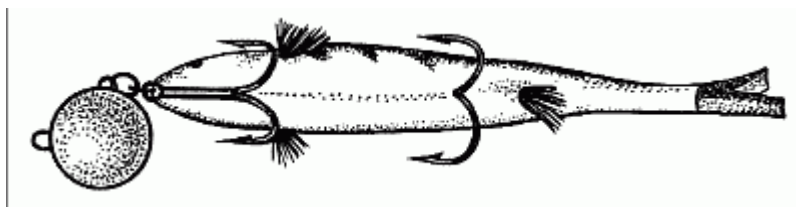
Теперь немного об окрасе рыбок. В рыболовных изданиях часто встречается утверждение, что окраска поролоновых рыбок не влияет на клев. Лично я не стал бы утверждать столь безапелляционно, так как знаю много случаев, подтверждающих обратное. Конечно при ловле в непрозрачной воде, в пасмурную погоду и на глубинах от 5 метров и больше расцветка практически незаметна, хотя тут можно использовать краситель с повышенном светоотражении.

Если глубина в таком месте не превышает 4 метров, то окраска приманки может сыграть решающую роль, особенно при ловле щуки и окуня. В моей практике было довольно много случаев, когда разница в клеве напрямую зависела от окраски приманки. Приведу один наиболее характерный пример. Я рыбачил с приятелем в Шатуре на Заморке, вода там довольно таки чистая, наши лодки стояли почти рядом на глубине около 7 метров, мы бросали приманки в сторону мели (около 2,5 метров). Моя «рыбка» была раскрашена под окунька (красный хвост и плавники, полосатая спинка), а у моего товарища – под пескаря (серая «рыбка» с серыми плавниками и темными точками по бокам). У меня клевали небольшие щучки до 1 кг, а у приятеля такого же размера судачки, и это притом, что приманки бросались практически в одно место. Когда каждый из нас выловил уже не меньше пяти экземпляров, мы решили поэкспериментировать и поменялись приманками. В результате у меня стал клевать судак, а у приятеля – щука. В общей сложности на двоих выловили 19 экземпляров, при этом ни одна щука не была поймана на пескаря, и ни один судак – на окуня, хотя должен отметить, что у меня впоследствии бывали случаи, когда было совсем наоборот, или весь хищник клевал на приманки только одной расцветки и совсем не трогал другие.

Выбор места ловли

При ловле с лодки лучше всего вставить на якорь на глубине, в метрах 15–20 от свала (в зависимости от его крутизны и глубины), и бросать приманку в сторону мели, перебрасывая верхнюю бровку на 5–10 метров. В этом случае наблюдается большое количество поклевков, а зацепов значительно меньше, потому как «рыбка» свободно падает, срываясь с бровки, а не

продирается сквозь коряжник, когда ее вытаскивают с глубины на мель (**рис. 47**) . Вот, как раз из-за этих 5–10 метров, которые приманка проходит по мелкому месту, и стоит окрашивать поролоновые рыбки, так как довольно часто хищник держится на верхней бровке перед свалом в ожидании добычи, которая предпочитает держаться там же.



Рис. 47. Проводка с мели на глубину обеспечивает минимальное количество зацепов

«Рыбки» с противозацепным устройством

С момента изобретения поролоновой «рыбки» судака стали ловить даже те, кто о нем раньше и не мечтал. Несмотря на все тонкости ступенчатой проводки, освоить ее было гораздо проще, чем ловлю на тяжелые «колебалки» или «вертушки». На удобных для забросов «цивилизованных» местах судака «выбивали» ежедневно и в довольно больших количествах. Концентрация его стала резко снижаться. Редкие очаги стоянок хищника остались сравнительно нетронутыми вдали от рыболовных баз и, как правило, в «непроходимом» коряжнике. Ловля в таких местах проходила с огромной потерей поролоновых рыбок и с частым распугиванием «колючего» во время попыток по извлечению рыбок со дна водоема. Настал момент, когда ловить на обычную «поролонку» стало невозможно, это была уже не ловля, а мука.

Постоянно экспериментируя, я старался добиться, чтобы игра моих рыбок стала лучше, и в тоже время сократилось количество зацепов за коряги. В продаже как раз появились незацепляющиеся одинарные крючки, я попробовал оснащать ими своих рыбок. Зацепов стало меньше, а сходов – больше. Тогда мне пришла мысль – сделать незацепляющийся двойник, напаяв к нему усики. Но у двойников слишком короткое цевье, я решил просто разрезать рыбку пополам, то есть сделать сочлененной.

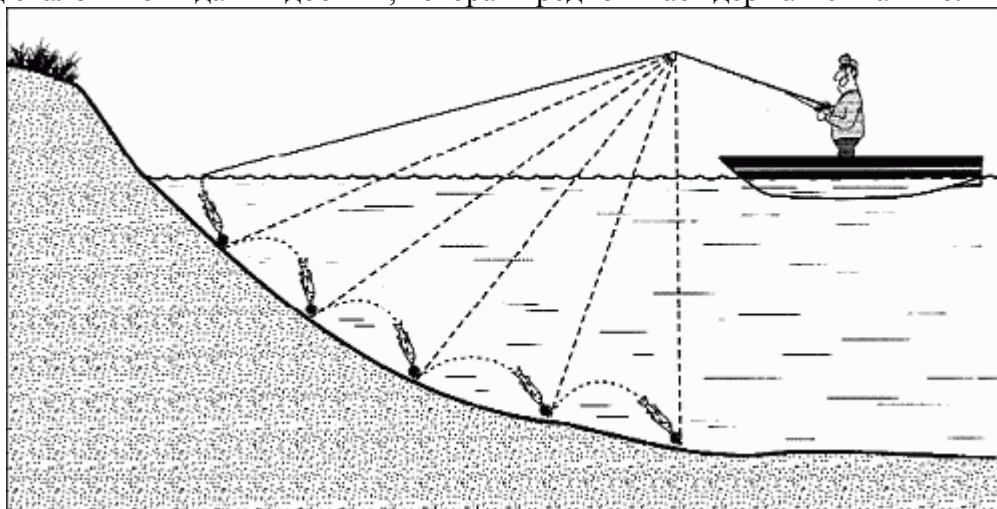
Составная (незацепляющаяся) поролоновая «рыбка»

Щуку всегда привлекает скоростная, размашистая проводка с резкими подъемами приманки над дном. При ловле «составником» необходимость в такой проводке отпадает – даже при равномерной проводке щука заморожена движениями странной «рыбки» и непременно атакует ее. Этот «составник» работает в любых условиях ловли и на протяжении всего сезона открытой воды. Приманка также успешно срабатывает при замедленной проводке с большими паузами после падения. Во время такой «вялой» проводки игра хвостовой части «рыбки» достигает максимального значения, хвост располагается практически вертикально. Подобной амплитуды в игре хвоста нет ни у одной поролоновой рыбки. Такое разнообразие игры этой приманки в зависимости от скорости проводки делает ее очень привлекательной для зубастой хищницы. Поэтому «составник» – своеобразный тест

на наличие щуки в водоеме: если поклевки нет – значит, нет и щуки.

Теперь количество сходов уменьшилось, и количество зацепов не увеличивалось. Более того, при испытании, я обратил внимание, что улучшилась игра приманки, появилась дополнительная степень свободы. Рыбка, сделанная из жесткого поролонки, стала реагировать на любые колебания груза. Правда у разрезанной рыбки немного увеличилась парусность, но зато на течении она колеблется вместе со струей (при ловле судака на нее стал часто попадаться жерех).

Улучшить игру рыбки я пытался и другими способами, цепляя на нее различные навороты, вплоть до лопаточек, как у воблера, но все колебания гасились грузом. И вот тут я вспомнил о своей старой разработке – горизонтальной головке для зимнего блеснения, изготовленной для виброхвостов и поролоновых рыбок (стоит отметить – довольно удачной). Я подумал, что если поролоновая «рыбка» реагирует на колебание груза, то почему бы не сделать сам груз играющим?

Форма у меня была, я только доработал ее для изготовления грузиков в виде башмачка, используя принцип лобового сопротивления, как у воблера. Получился 10-тиграммовый груз с тремя «ушами» (третье я сделал для крепления обманки и еще одного двойника. Игра «рыбки» улучшилась, но только применительно к узкой 7-сантиметровой приманке, «рыбку» большего размера ему раскачать было не под силу.

Тогда я решил сделать новую форму более внушительных размеров и с большим лобовым сопротивлением. В результате получился 16-ти-граммовый груз, способный передать колебание «рыбке» среднего размера. Наилучший эффект наблюдался в случае, когда башмачок раскачивал составную «рыбку».

Рыбка-составник с вращающимся лепестком

При такой комбинации появилась возможность ловить на «поролонку», используя не только ступенчатую проводку, но и постоянную (судак или окунь часто бросаются вдогонку за приманкой). А для создания дополнительных колебаний на третье ушко грузика я подвесил на вертлюжке лепесток от вращающейся блесны (№1), который при постоянной проводке вращается не хуже, чем на блесне (кстати, сделал я это гораздо раньше, чем в журналах появились аналогичные разработки для джиг-головок). Но при ступенчатой проводке во время падения лепесток прижимался к рыбке и переставал вращаться, а мне хотелось сделать так, чтобы он вращался постоянно (90% поклевки происходит при падении приманки). Добиться вращения лепестка удалось, поставив его вместо хвоста позади рыбки. Теперь совершенно спокойно одну и ту же приманку можно было использовать при всех видах проводки. Лепесток у нее начинает вращаться уже после 2–3 сантиметров подмотки лески.

Оригинальность конструкции заключается в том, что в одной рыбке решаются сразу две задачи:

– за счет вращающегося лепестка наконец-то появляется недостающая поролонкам вибрация. Акустический сигнал во время движения приманки в горизонтальной плоскости – «полет» над дном – вполне сопоставим с аналогичным, создаваемым «вертушками» с такими же размерами лепестка. Хищник слышит приманку издали и атакует даже в отдалении от дна;

– лепесток не залипает при соударениях с дном, продолжая вращаться при любых ситуациях;

– «рыбка» по уловистости превосходит глубинные вращающиеся блесны с носовой огрузкой или с утяжеленным сердечником, гораздо более напоминая живой аналог, так как это уже не поролонка, а поролонка + блесна (рис. 48) .



Рис. 48. «Поролонки» с противозацепным устройством и лепестком: а) для ловли на течении; б) для ловли в стоячей воде.

То, что рыболовы приходят к одним и тем же открытиям параллельными путями, я понял, увидев «рыбку» с лепестком вместо хвоста на птичьем рынке. Вот только лепестки №4, которые стояли на тех «рыбках», не совсем подходят для этих целей, так как при ловле создается эффект вертолета (вращение большого лепестка сильно тормозит падение «рыбки»). Чтобы избежать этого, приходится ставить более тяжелый груз, что влечет за собой увеличение частоты вращения лепестка и появление мощного буруна позади приманки, не всегда положительно влияющего на клев. Я лично считаю, что вполне достаточно ставить лепесток №1, в крайнем случае, №2, ну а его форму выбирать по своему усмотрению, тем более что в отличие от вращающихся блесен, лепесток можно легко заменить и тем самым получить универсальную приманку.

Чтобы сделать унифицированную «рыбку» (использовать ее на различных глубинах, в стоячей воде и на течении), я ставлю впереди нее заводное кольцо для возможности смены грузов. Заводное кольцо с крючком соединяю проволоочной арматурой, желателно из нержавеющей проволоки. Крючок немного отодвигается от груза – это уменьшает количество зацепов за коряги приблизительно на 30–40%. Хотя такое расположение крючка увеличивает вероятность холостых поклевков, особенно в тех случаях, когда некрупный судак зажимает зубами грузик.

Я считаю, что, уменьшив вероятность зацепов, получаешь возможность ловить в таких местах, в которых приманка с крючком возле груза намертво цепляется после первого заброса, чему я неоднократно был свидетелем. Доходило до того, что при ловле в одном и том же коряжнике я отрывал одну свою рыбку, а мой друг, ставящий крючки вплотную к грузу, 10–12 штук. Если же я ловлю в местах, где нет коряг, то просто вешаю на груз дополнительный двойник. Кстати, на своих «рыбках», я, в основном, использую двойники, опять же для уменьшения вероятности зацепов за коряги, иногда предпочитаю ломаные тройники (откусываю третий, припаянный крючок). Это позволяет иметь более мощные, пропаянные крючки, что немаловажно при подсечке. К тому же, этот крючок всегда можно слегка подогнуть ближе к телу рыбки, что, в свою очередь, опять-таки уменьшит вероятность зацепов.

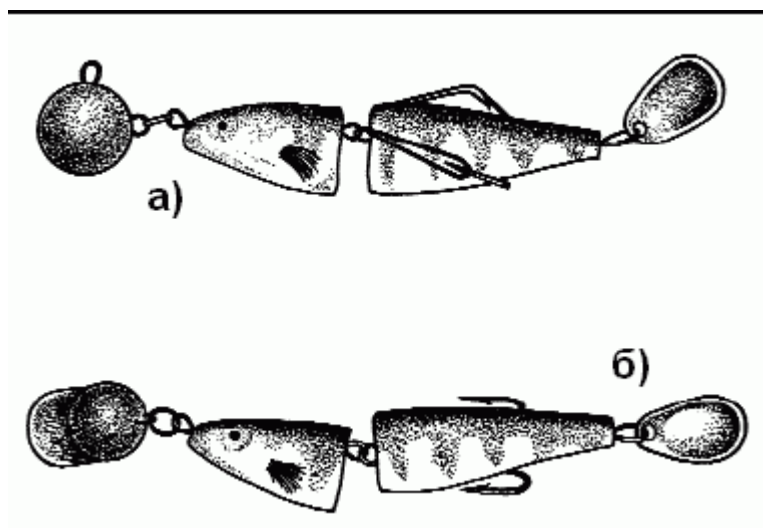
Противозацепное устройство для ловли в «глухом», «непроходимом» коряжнике

То, что судака быстрее всего можно найти в коряжнике, известно всем. Но отдельные

судачьи ямы на Ахтубе – это даже не коряжник и не бурелом, а несколькорусный «непроходимый» завал из выкорчеванных пней, прибитого к ним мусора и хаотично упавших деревьев. Иногда подобный «лес» поднимается от дна на высоту от 3 до 6 метров. Судак давно облюбовал подобные убежища, чтобы укрыться от постоянно бороздящих воду поролонок и джигговых приманок.

Я много лет безуспешно испытывал различные противозацепные устройства, пока методом проб и ошибок не смастерил нехитрую кон-струкцию-незацепляйку. На первый взгляд она ничем не отличалась от сотни других, ранее изготовленных аналогичных устройств, но это только на первый взгляд. Его основа – крючок от Банджо-Гольяно, но оснащенный противозацепным устройством в виде стальных усиков. Как выяснилось, крючки с обычным изгибом и офсетные крючки для незацепляющихся устройств не годятся, они все равно остаются очень зацепистыми и ничего поделаться с ними нельзя. Противозацепное устройство и груз, продетые в колечко крючка, в данном случае вторичны, но вместе они создали противозацепную систему, о которой мечтает любой рыбак, охотясь в коряжнике. При необходимости на сильном течении на металлический поводок, который необходим во избежание перекуса коварной щукой, надевается свинцовый веретенообразный спиннинговый груз, прижимаемый к поводку двумя-тремя лапками или с помощью зажима бокового разреза.

Принцип действия

Рыбак, как обычно, встает на лодке в 20–30 метрах выше завала и «кладет» приманку в нескольких метрах от закоряженного участка. Это необходимо для того, чтобы у приманки появился некоторый ход или разгон, при котором она лучше проходит или огибает препятствия. Спиннингист с самого начала ощущает легкое, непрерывное постукивание, свидетельствующее о том, что снасть медленно опускается вглубь коряжника.

В случае если приманка без поклевки дошла до дна (случай редкий), ее очень медленно, можно сказать монотонно, поднимают вверх. В те моменты, когда приманка находит непреодолимые препятствия, подмотку лески прекращают и незацепляйку течение снова уносит в глубину.

В отдельных случаях приходится отпускать снасть несколько раз, и в конечном итоге препятствие она проходит. Мне удавалось протаскивать данную незацепляйку через мощный коряжник в среднем от трех до семи раз. Считаю, что это показатель выдающийся.

Поклевка

В большинстве случаев поклевка в начальной стадии мало чем отличается от зацепа за ветку или коряжину. Во всех подозрительных случаях подсекают достаточно нежно и деликатно, а рыбу без слабины напролом тащат к лодке (в этом случае запутаться ей удастся крайне редко). Несмотря на то, что наблюдается достаточно много сходов, часть судаков все равно оказывается на ваших куканах, так как поклевки следуют одна за другой. А что еще нужно рыбаку для полного счастья?

Рыбки-имитации для ловли щуки

И все же в отдельные периоды ловли щука становится крайне разборчивой в отношении формы, расцветки и поведении приманки при проводке. Замечено, что хищница временами явно тяготеет к рыбкам-имитациям живого аналога. Во многих мелководных озерах, которые проще назвать торфяниками, щуки настолько привыкают к специфическому виду своего корма (другого в водоеме нет, да и выглядит из-за темной воды он весьма своеобразно), что на приманки с малейшим несоответствием или, точнее, несопадением в

раскраске с ним берет крайне неохотно. Не утверждаю, что подобное можно назвать штатным случаем, скорее это исключение из правил (таких водоемов немного), но готовым к нему рыболов должен быть всегда.

Более распространена ситуация, когда щука явно отдает предпочтение одному виду рыб. В «капризных» водохранилищах Подмосковья в разные промежутки времени щуку интересуют: окунь, плотва, ерш или подлещик. Зная о том, что в момент ловли щука отдает предпочтение окуню (чаще всего рыболов приходит к такому выводу экспериментальным путем), глупо ловить зубастую на плотву или пескаря. А в случае, если щука временно стоит на мелководье (весна, начало лета, ранняя осень), ловить ее всегда эффективнее приманками, хоть отдаленно напоминающими постоянный корм, а не фантазийные модели. Очень чувствительна пятнистая к изменению окраски приманок при ловле поздней осенью. Вялая, капризная осенняя щука имеет возможность рассмотреть форму и цвет медленно движущейся рядом с ней поролоновой рыбки (быстрая проводка осенью неэффективна) и в случае несовпадения с оригиналом реагирует на нее неохотно.

На основании вышесказанного несложно сделать вывод: у настоящего щукаря в арсенале всегда должны быть рыбки, не приблизительно напоминающие определенный прототип, а точные имитации отдельных пород рыб, которыми кормится щука, выполненные один к одному. В изготовлении рыбок-имитаций особенно преуспел автор поролоновой рыбки С. Павлов, рыбки которого буквально скопированы с живого аналога и по уловистости мало кому уступят. А при ловле поздней осенью хорошо выполненные имитации являются своего рода единственными истребителями неактивной щуки.

Груз-эксцентрик

Совсем недавно мне казалось, что при наличии «рыбок» С. Павлова, Ю. Чаплыгина (сам ловлю на его «рыбки»), ничего хорошего нового в этой области изобрести, в принципе, невозможно. На одной из рыбалок Ю. Чаплыгин показал в действии совершенно новую конструкцию груза для поролоновой рыбки. Это груз-эксцентрик (играющий) конструкции В. Перевозчикова. Такой игры у «поролонки» я не видел никогда. Это даже не «поролонка», а «поролонка-блесна» с парусящей игрой при падении и периодическими смещениями в горизонтальной плоскости. В замкнутых водоемах спиннингист с подобной конструкцией носового груза облавливает рыболов с обычной «поролонкой» примерно 3:1. Сомневающиеся могут проверить и убедиться сами.

Приманки из силикона

Недостаток у силиконовых и поролоновых приманок один – незначительная вибрация во время ступенчатой проводке при отрыве от дна. То есть, когда приманка находится в «свободном полете», рыбе она безразлична. Чаще всего хищник атакует приманку в случае, если последняя буквально «наезжает» ему на голову. Если же твистер или виброхвост проходит в нескольких метрах от него, сытый хищник атаковать, а тем более преследовать их решается крайне редко. А если во время паузы приманка вдобавок завалилась на бок (типичная ситуация), хищник попросту теряет к ней интерес.

Жесткие, почти твердые приманки с четким разделением на статическое туловище и рабочую часть – хвост, привлекают рыбу в реках средней полосы России только в периоды ее наибольшей активности. Ловят на них, как правило, новички, которые выбирают приманки подешевле и плохо разбираются в тонкостях ловли. О местах, где рыбы в избытке (Карелия, Низовья Волги и Ахтубы) речи не идет.

Приманка, интересующая хищника должна колебаться от головы до хвоста и иметь упругое, в меру жесткое, но гуттаперчевое, удлиненное туловище и эластичный подвижный хвост, обладающий стабильной игрой при разных скоростях проводки. Хвост и туловище, дополняя друг друга, создают единый колебательный контур, привлекающий хищника. Во время паузы, после удара о дно, хвостовая часть еще некоторое время должна слабо пульсировать, плавно перемещаясь из стороны в сторону. К сведению рыболовов: приманки,

насаженные на джиг-головки любой конфигурации, такими свойствами обладать не могут и применяются только там, где рыбы еще в избытке. Если приманка заваливается на бок и лежит без движения во время паузы в подмотке лески (штатная ситуация при ступенчатой проводке), хищник еще подумает, стоит ли ее атаковать? Ведь его привычный корм в момент преследования так себя никогда не ведет.

В этом компоненте силиконовые приманки начисто проигрывают поролоновым рыбкам. Уловистые силиконовые рыбки всегда имеют стабильную активную игру. При изгибах и распрямлении тела лучшие образцы в какой-то степени имитируют хаотичные движения жертвы и посылают за собой волну импульсов, хорошо улавливаемую хищником. Во время контакта с дном такая волна усиливается, к тому же сопровождается сильным звуковым сигналом, вызванным падением груза.

Идеальная мягкая приманка – существует ли она?

Усовершенствование конструкций силиконовых приманок ведется в двух направлениях:

1. рыболовами-кустарями (народное творчество)
2. крупнейшими фирмами-производителями.

И кто добился больших успехов на данном этапе – определить невозможно.

Первое направление

Рыболовам давно стало понятно, что улучшить игру приманки своими силами возможно только освободившись от джиг-головки, которая сковывает игру, а во многих случаях сводит ее на нет. В основу конструкции был взят принцип оснащения «поролонки» с вынесенным грузом. У приманки, оснащенной по принципу поролоновой рыбки, сразу появляется дополнительная степень свободы. Движение ее становится более естественными, появляется игра в горизонтальной плоскости, рыбка начинает рыскать в разные стороны. Активная игра создает более мощные завихрения потоков, и хищник начинает улавливать приманку боковой линией, или попросту реагировать на нее (рис. 49).



Рис. 49. Силиконовая «рыбка» с противозацепным устройством, оснащенная по принципу «поролонки»

Развороты и покачивания приманки на течении в точности имитируют большую рыбку, из последних сил пытающуюся удержаться на одном месте. При этом хвост рыбки не перестает игриво колебаться, дополнительно привлекая хищников.

Второе направление

Идеальная фирменная приманка отвечает следующим требованиям:

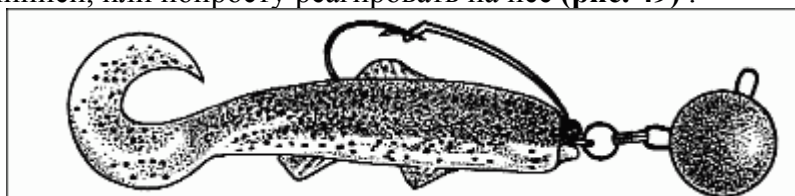
– Обладает относительно приличным объемом и упругостью, необходимыми для создания и передачи акустического сигнала при проводке в толще воды, а также создает сильную волну при ударе о грунт. Постоянно пульсирующий хвост, усиливает общее вибрационное поле при движении в горизонтальной плоскости в отдалении от дна;

– Приманка напоминает известную игрушку-неваляшку «ванька-встаньку». Она сбалансирована и хорошо огружена. Поэтому во время пауз не заваливается на бок. Течение не опрокидывает ее, а лишь слегка разворачивает головой против течения и слегка протаскивает. Приманка как бы ерзает на одном месте, напоминая хищнику ослабевшую рыбку.

Развороты правильно огруженной силиконовой рыбки на течении – своего рода гвоздь

программы, не только во время пауз, но и во время всего цикла проводки – рыбка ведет себя как живая.

Как только силиконовая рыбка перестала заваливаться на бок, хватки хищников возросли в несколько раз. Большой одинарный крючок, постоянно находящийся в рабочем положении, по зацепистости гораздо превосходит постоянно заваливающийся на бок вместе с телом приманки двойник и, в какой-то степени не уступает грозному тройнику поролонки (рис. 50). Легкой подсечки достаточно, чтобы проколоть костистую пасть судака, не говоря о щуке. К тому же данную конструкцию крючка вполне можно назвать «незацепляйкой», крючок, в отличие от заваливающегося двойника, и не цепляет донный мусор.



Рис. 50. Сбалансированная силиконовая «рыбка» – имитация американской фирмы «Storm»

Силиконовые рыбки ведущих фирм-производителей мягких приманок в деталях копируют свои живые аналоги. Совпадает все: от объемной передачи анатомической формы до шероховатости чешуек данного вида рыбок. Учтены даже такие тонкости, как просвет между кишечником и спинным хребтом. Голографическая раскраска передает малейшие оттенки вплоть до радужной оболочки глаза. Приманки пропитаны приятно пахнущими ароматизаторам, которые если не привлекают рыбу, то уж по крайней мере не отпугивают. Многие приманки выполнены по принципу воблеров-погремушек, обладающих интересной игрой при проводке в толще воды (рис. 51).

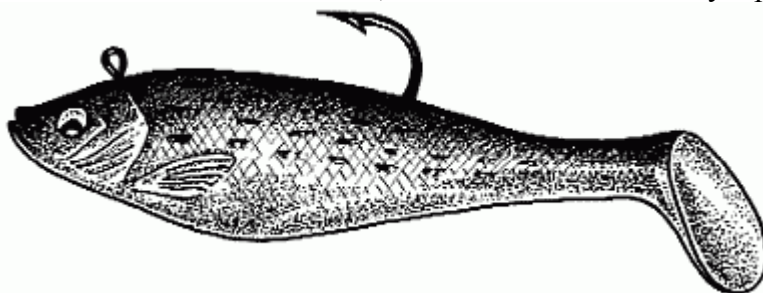

Рис. 51. Силиконовый воблер погремушка, выполненный по принципу воблера «Ratlin» фирмы Rapala

Наряду с активной, привлекающей рыбу игрой хвоста и туловища и всеми ранее перечисленными достоинствами, приманка создает звуковой сигнал от перемещения шариков внутри корпуса, слышимый даже на сильном течении в десятках метров от нахождения рыбки.

Многие фирмы-производители пытаются создать «идеальную» приманку, привлекающую хищника только за счет сложной конфигурации и сбалансированной игры хвоста и тела, а также снабдив ее различными прибабасами, вызывающие дополнительное сопротивление или возмущение водяных потоков. Несмотря на то, что приманка далека от идеальной, щуку на нее ловить можно – судака нет. Самый неудачный подход к приманке – создать у нее заведомо шероховатый, жесткий контур или ребристую поверхность. Торчащие в разные стороны усы или даже антенны слишком неестественно вибрируют при проводке, рыба на них внимания практически не обращает (упрощенный подход к изготовлению приманок).

Вывод: на вопрос, что лучше и что предпочтительнее прямого ответа нет и быть не может. Каждый рыболов выбирает сам, благо выбор у него есть.

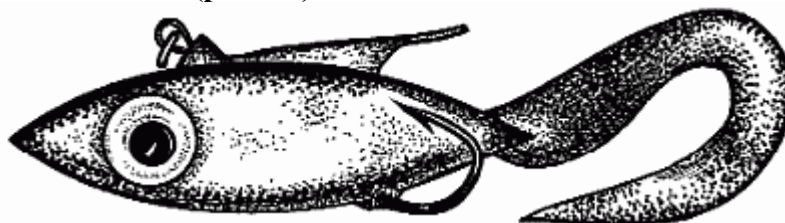
Практика ловли

Ловля в реках на «поролонку»

Если при ловле в стоячей воде поролоновая «рыбка» «набирает очки» за счет раскачивания (игры) во время пауз, то в реках при поперечных забросах такой возможности она лишена, так как течение прижимает ее ко дну и вымывает пузырьки воздуха. В реках судака привлекают достаточно сильные импульсы, исходящие от приманки, слабые – течение гасит. Понятно, что от «поролонки», ввиду ее меньшей плотности, импульсы во всех случаях слабее, чем от силиконовых приманок, поэтому при проводке «рыбки» по дну, поперек или против течения, оригинальностью в игре она не отличается (хотя при активном клеве судак обращает внимание только на перемещение носового груза, игра приманки из любого материала ему безразлична). Но при ловле на снос у «поролонки» есть ряд положительных моментов, за счет более естественного, по сравнению с другими приманками, перемещения по течению.

Ловля в стоячей воде на силиконовые приманки

Силиконовая «рыбка» рассчитана на скоростную проводку. Если хищник в данный момент неактивен, то слишком резкая проводка с сильным возмущением воды его просто отпугнет. Во время пауз она заваливается на бок и хищная рыба теряет к ней интерес.

Ловля в реках на силиконовые приманки

В реках я начинаю ловлю на силиконовые виброхвосты с упругим хвостом, но оснащаю приманку не джиг-головкой, а по принципу поролоновой рыбки с обычным «ушастым» грузом через заводное кольцо. Крючок в такой конструкции ставлю двойной (жаль, что в такой оснастке поставить незацепляющее устройство практически невозможно). В таком варианте оснастки, за счет дополнительной степени свободы (каркас, заводное кольцо), у приманки появляется боковая игра, иногда решающий фактор, притягивающий рыбу. Прекрасно зарекомендовала себя и силиконовая «рыбка» с противозацепным устройством на одном крючке, также выполненная по принципу «поролонки» (рис. 52) .



Рис. 52. Незацепляющаяся силиконовая приманка, оснащенная по принципу поролоновой «рыбки»

Ее единственный недостаток – один крючок. При вялом клеве его иногда бывает недостаточно, чтобы засечь хищника. Оснастки типа Банджо-Гольяно, оснащенные, как правило, легкими джиг-головками, подходят только для ловли в идеальных условиях, в крайнем случае, в береговой траве. К ловле глубинных экземпляров малоприспособлены, так как в коряжнике крючок без усилия прокалывает мягкую силиконовую спинку, даже если она

оснащена защитным плавником или резиновой полоской (рис. 53).

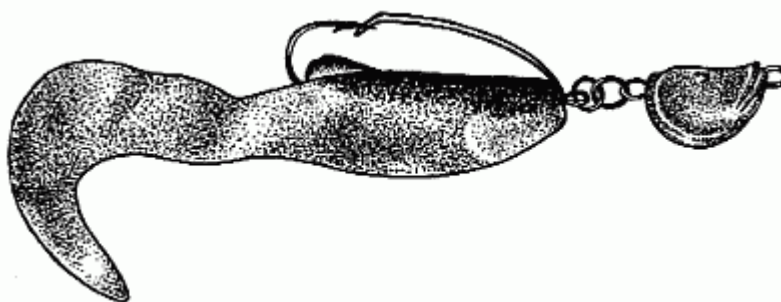

Рис. 53. Силиконовые приманки для ловли на травянистых участках водоема

Какую выбрать приманку? Какого цвета? И какую осуществить проводку? Определяется экспериментально, и поможет в этом только хищник.

Силиконовые приманки незаменимы в больших реках на сильном и очень сильном течении, особенно при ловле поперек и против него. Мощные колебания, создаваемые силиконовыми приманками, рыба улавливает на расстоянии нескольких метров в отличие от импульсов, исходящих от «поролонок». В реках при ловле со дна конкурентов у них практически нет. В разное время рыбы реагируют на различные типы приманок. И все же при слабом клеве лучшие – твистер и виброхвост.

Примеры из практики

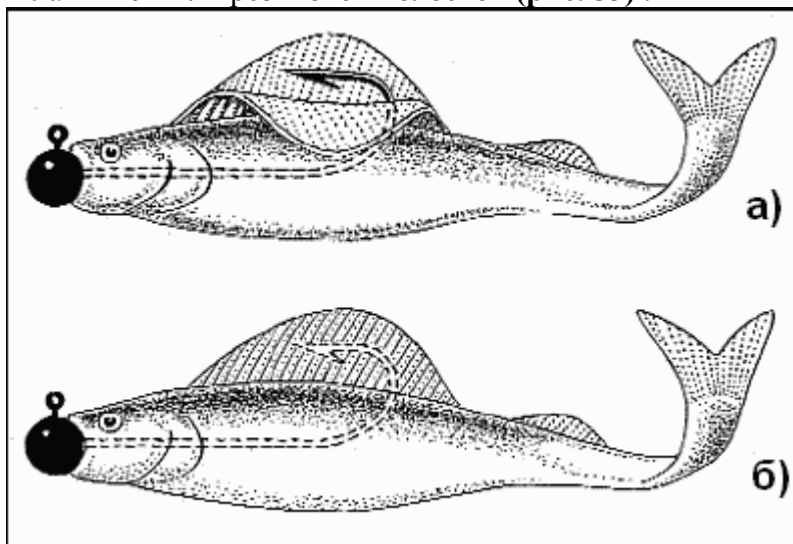
Судак

1. Судак не восстановился после затяжного, позднего нереста. Погода стоит холодная, а потому и температура воды растет медленно (на глубине 6–9 метров не достигает 12°C).

Хищник атакует приманку настолько вяло, что многим кажется, что он не берет вовсе. В этот момент судака проще ловить на кружки, так как у него не хватает сил взять приманку, проскакивающую мимо него относительно быстро. Судак атакует ее только в случае, если она проходит точно через место его стоянки и только во время длительной паузы между оборотами катушки (обычно 1–2 оборота) за 7–10, а иногда и более секунд. В отдельных случаях спиннингист может приостановить подмотку лески на длительный отрезок времени (15–20 с), со стороны может даже показаться, что он либо уснул, либо ловит на донку. И вдруг, во время такой паузы, четко ощущается уверенная поклевка матерого хищника. Безусловно, такая сверхвялая проводка возможна только при ловле на поролоновую рыбку. Конечно, так ловить сложно и муторно, но в первых числах июня в водохранилищах Подмосковья судака иначе и не поймаешь.

2. Гребень бровки или ширина затопленной дороги составляет всего 5–7 метров, зная об этом, рыболов ведет приманку практически без остановок, вплоть до их обнаружения. И лишь только подведя приманку к интересующему месту, рыболов начинает выдерживать паузу после каждого оборота катушки. Пройдя перспективный участок ловли, леска снова подматывается беспрерывно.

3. В отдельные отрезки времени (обычно сентябрь-октябрь) судака перестает интересовать монотонная игра приманки. Хищник начинает обращать на нее внимание

только при постоянном подергивании спиннинга вверх и в сторону. Причем никакой закономерности не существует, рыболов подергивает приманку как в верхней точке, так и при ее «приземлении». И тем не менее, профессионал после одной-двух поклевков вырабатывает даже не ритм (его просто нет), а понятную только ему и судаку закономерность, и начинает ловить рыбу. Удастся это, как правило, одному из десяти спиннингистов. Остальные «не врубившись», что и как нужно делать, а иногда просто бездумно копируя лидера, остаются «с носом».

4. В те отрезки времени, когда основным кормом хищника становятся донные рыбы (пескарь или ерш), судак активно ловится на «поролонку» с лепестком в хвосте. «Поролонку» с лепестком в хвостовой части, судак, обычно, берет только при равномерном протаскивании ее по дну. Очевидно, такая проводка и игра приманки наиболее точно копирует копошащегося ерша. При протаскивании рыбки по дну судак в большей степени реагирует на вращающийся лепесток приманки и атакует «рыбку» без промаха.

Вывод: высоту подъема приманки, вес груза, оснастку, длину и расцветку «рыбки», количество оборотов катушки, скорость проводки спиннингист выбирает, учитывая специфику ловли на том или ином водоеме, и всегда экспериментальным путем. Более точных рекомендаций по этому вопросу дать невозможно, потому что их нет (рис. 54).



Рис. 54. Типичные участки свалов, на которых судак атакует донную приманку

Опытным рыболовам хорошо известно, что нет более трудоемкой ловли, чем ловля сытого, а потому капризного, судака в цивилизованных водоемах при постоянном переизбытке корма (ряпушка, снеток, уклейка, плотва, ерш, окунь). В водоемах, испытывающих сильный браконьерский и рыболовный пресс и не отличающихся хорошим кислородным режимом рыбы, поймать очень не просто и далеко не всем под силу. В июле-августе даже в такой «сложной» реке как Ока поймать судака раз в 10–15 легче, чем на Истринском водохранилище, поэтому общими рекомендациями здесь не обойтись.

В реках методология ловли и технические приемы играют более важную роль, чем качество и особенности приманок и во многом это оправдано. Поэтому и отношение к ним у многих рыболовов весьма упрощено. И лишь случайно оказавшись на каком-либо водохранилище (случай редкий) спиннингисты-речники понимают, что рыбу здесь ловить они не умеют. Это «другая» рыбалка: более тонкая, сложная, в общем-то для них незнакомая и неизученная, на которой совершенство поролоновой рыбки – единственный аргумент «уговорить» ленивую рыбу (естественно, речь идет о спиннингистах с хорошо поставленной

техникой заброса и проводкой приманки).

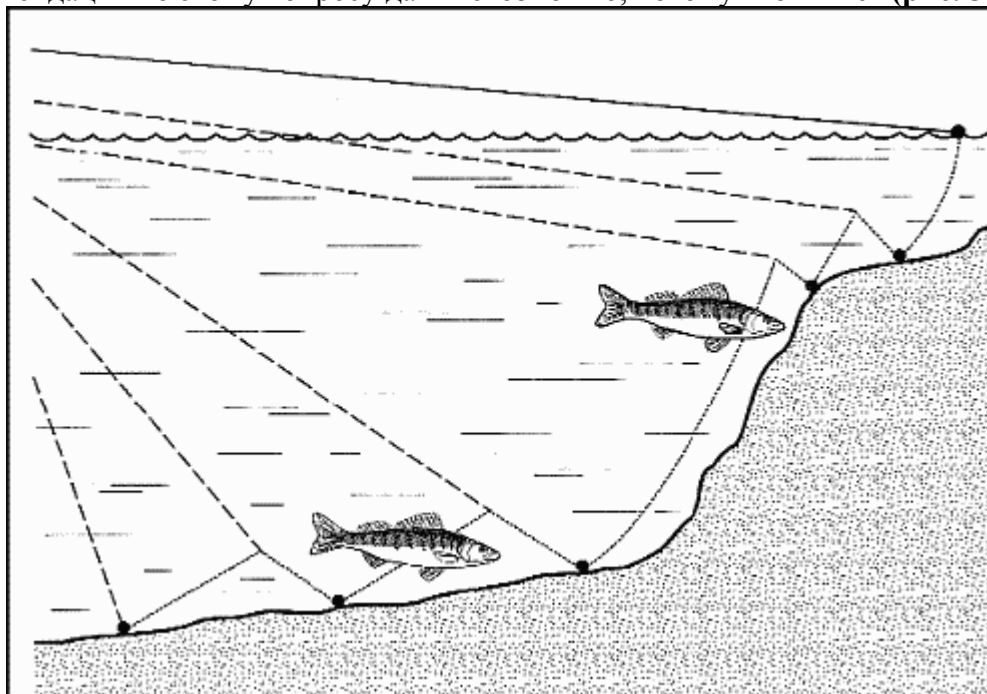
Щука

Поклевка щуки всегда более отчетлива, чем поклевка судака. Она отлично передается спиннингисту при использовании катушек любого типа на любом удалении от берега или лодки.

Щуку почти всегда интересует скоростная, размашистая проводка приманки со значительным отрывом от дна. При нормальном кислородном режиме и температуре воды от 12°C до 25°C, пятнистая благодаря отличному, по рыбьим меркам, зрению и другим органам чувств быстрее реагирует на приманку, периодически поднимающуюся над дном на высоту не менее 400–600 мм. Приманку, движущуюся по такой траектории, она лучше и видит, и слышит.

На течении

На течении активная щука реагирует даже на самое незначительное отклонение приманки в горизонтальной плоскости (естественный снос в расчет не берется). В отдельные дни бесклевья задача рыболова сводится к одному – «раскачать» приманку, заставить ее «рыскать» в разные стороны во время движения к лодке или берегу.

Очевидно, подобное движение приманки в какой-то степени совпадает с естественным поведением убегающей жертвы. В реках наиболее эффективны два приема:

– периодический перехват удильщика в горизонтальной плоскости (слева направо и наоборот) (рис. 55);

55. «Раскачивание» приманки за счет перехвата спиннинга



Рис.

– периодические резкие рывки удильщика с временным прекращением подмотки лески (слабина убирается за счет силы течения);

– периодическое поддергивание приманки спиннингом с разной интенсивностью, с целью как можно выше оторвать ее от дна (прием особенно эффективно проводится при выходе на мель или при приближении к рыболову).

Во время резкого рывка спиннингом вверх приманка совершает скачок по гораздо

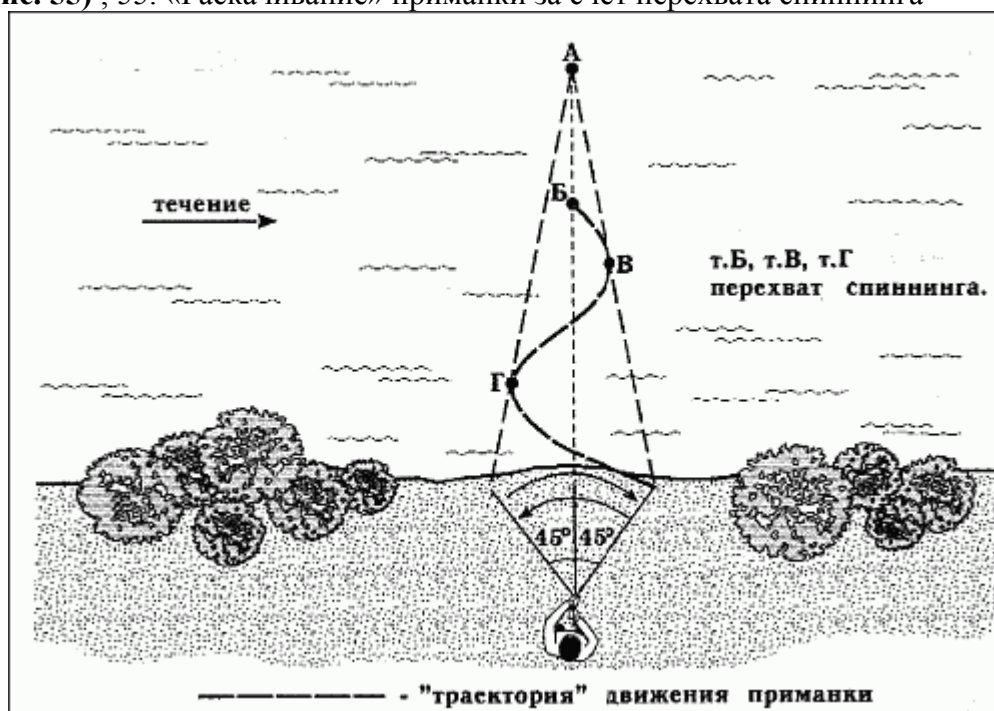
более крутой дуге, нежели при самой резкой подмотке лески катушкой. Высоко оторвавшуюся от дна приманку хищник видит и слышит более отчетливо, и атакует гораздо чаще (рис. 56).



Рис. 56. Приемы проводки донной приманки при ловле щуки

В цивилизованных водоемах

И все же в цивилизованных водоемах, где рыболовный и браконьерский пресс велик, подобные приемы следует применять с большой осторожностью. На Истре, Рузе так ловят только в середине лета до первых чисел июля, на Верхнерузском водохранилище, включая весь сезон по открытой воде, на озере Сенеж так ловить бесполезно даже во время жора.

Гораздо больший эффект приносит необычная и оригинальная игра приманки только за счет ее конструктивных особенностей.

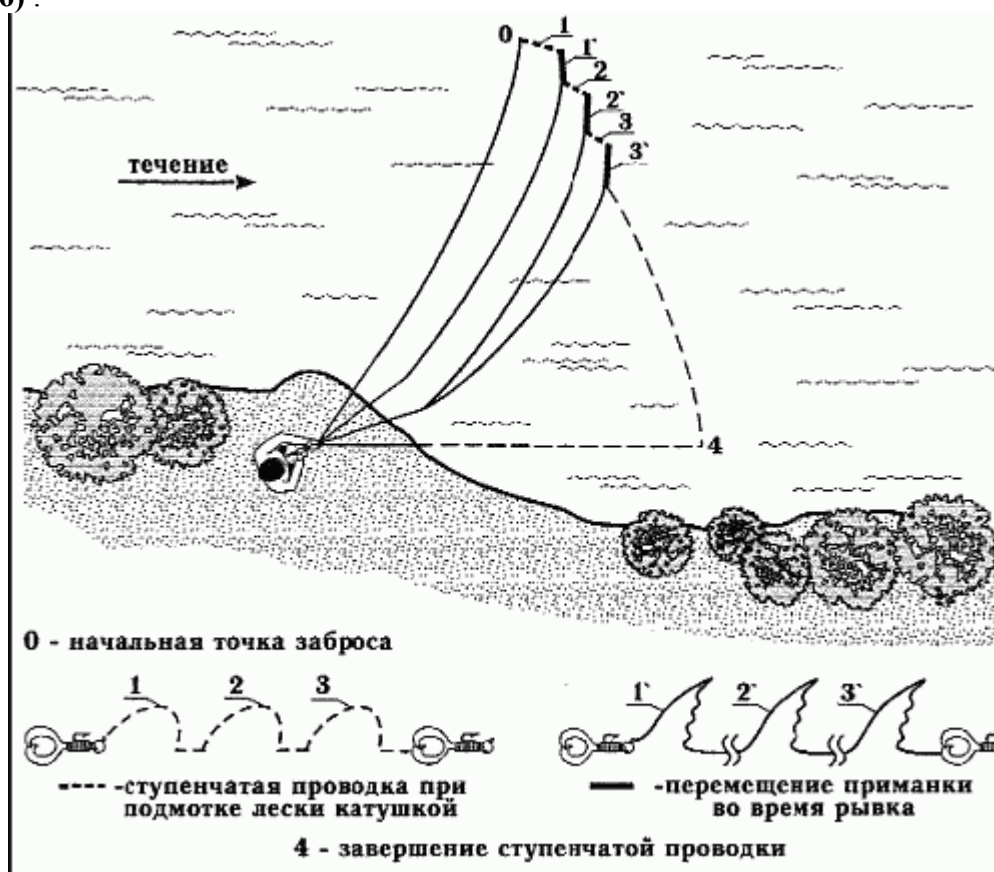
Наиболее эффективны приманки для ловли щуки в цивилизованных водоемах:

- «рыбка» с носовым грузом (эксцентриком) конструкции Перевозчикова;
- «рыбка» с планирующим носовым грузом и вращающимся лепестком;
- «рыбка» – составник;
- «рыбка» с планирующим носовым грузом (приманка планирует, перемещаясь в горизонтальной плоскости);
- «рыбка» – воблер из уплотненного поролона с полихлорвиниловой вставкой;
- точная копия (имитация) живого аналога;
- высококонтрастные приманки.

О разновидностях ступенчатой проводки

Многие рыболовы считают, что при ловле судака можно обойтись одним или двумя видами проводки, периодически их чередуя. Они забывают, что на выбор проводки может

влиять множество факторов, которые для успешной рыбалки необходимо учитывать:

- глубина водоема и перепад глубин, рельеф и структура дна, скорость течения, сила ветра;
- местонахождение хищника, в зависимости от сезона и времени суток;
- тип приманки и ее конфигурация;
- вес груза или джиг-головки (с учетом того, как и где происходит ловля – с берега или с лодки);
- размер живца, его активность и глубина, на которой он находится;
- особенности характера рыболова.

Последний пункт требует более подробного разъяснения. Дело даже не в том, что сангвинику ближе активная ступенчатая проводка, а флегматик будет вяло возить по дну пластиковых червей. Давно замечено, что после определенного отрезка времени у каждого рыболова начинает вырабатываться свой, индивидуальный ритм вращения рукоятки катушки. И далеко не у всех он соответствует заданным условиям ловли. Действительно, есть люди, которые вообще не могут вести ступенчатую проводку в правильном режиме без сбоев, но зато они явно предрасположены к ловле на другой тип приманок, например, на вращающиеся блесны или девоны.

При ловле спиннингом на «мягкие» приманки рыболову, помимо техники заброса и выбора мест ловли, следует помнить, что на конце лески у него находится груз весьма приличного веса, который должен последовательно, без провалов и сбоев, достаточно равномерно проходить интересующие рыболова участки дна. Спиннингист, хочет он того или нет, вынужден подчиняться законам элементарной физики – быстрее крутить катушку и, следовательно, вести груз на мелководном прибрежном участке, совершая при этом дополнительные движения спиннингом. И достаточно медленно вести груз, поднимая рыбку из ямы, где угол отражения достаточно велик, а приманка подлетает без особых усилий. Как правило, равномерно подматывать леску при выходе на ровный «стол» или на уклоне до 10–15.

Умело применить ту или иную разновидность проводки, а иногда просто сменить темп или амплитуду движения приманки – признак мастерства и, как правило, гарантия стабильного улова. Опыт ловли показывает, что нет двух спиннингистов-профессионалов, выполняющих одни и те же приемы проводки одинаково (**рис. 57**) .



Рис. 57. Разновидности проводок: а) донная скоростная для ловли активного судака или щуки; б) для ловли голавля, чехони, форели, язя

Освоение различных вариантов проводки сравнимо с обучением игре на гитаре. Воспроизводить мелодию и держать ритм, конечно, можно, зная только три аккорда. Но даже если их выполнение доведено до автоматизма, этого явно не хватает для профессионального исполнения. Переведа это на «язык рыболовной прозы», можно сделать вывод, что знания трех или большего количества способов проводки, в частности для ловли судака, очевидно недостаточно.

Если щука прощает ошибки, то судак, особенно если ловля проходит в замкнутом водоеме, в игре приманки очень тонко улавливает фальшь. Помимо неточной игры, не учитывающей конкретных условий ловли, его могут отпугнуть звук или излишний шум, возникающий при неумелой проводке, необычные движения плохо изготовленной рыбки, а также при ловле на глубине до пяти метров, несоответствие окраски приманки основному корму хищника в момент ловли.

Выводы таковы: Чем больше вариантов ведения «мягких» приманок вы знаете, тем больше у вас возможностей соблазнить рыбу. Но этого знания недостаточно. Если вы выполняете приемы ловли, как все, не внося в них свою изюминку, то вы еще не профи. И лишь только, когда вы научитесь импровизировать, вы достигнете уровня мастера (рис. 58).

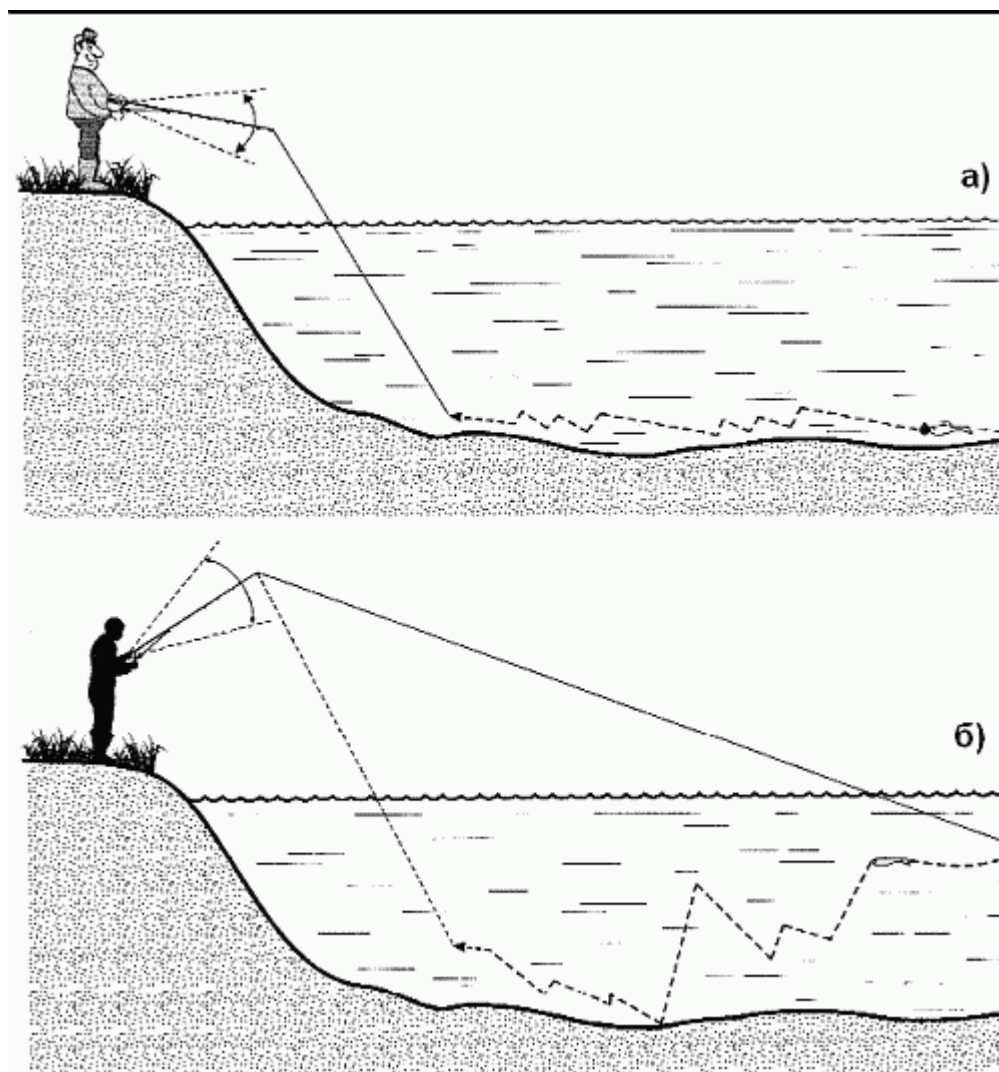

Рис. 58. Разновидности донной проводки: а) ловля щуки; б) судака, берша, окуня

При ловле спиннингом на «мягкие» приманки рыболову, помимо техники заброса и выбора мест ловли, следует знать, что на конце лески у него находится груз, который должен последовательно без провалов и сбоев достаточно равномерно проходить интересующие его участки дна. Вес груза зависит от силы течения, но редко превышает 50 г. Спиннингист, хочет он того или нет, вынужден подчиняться законам элементарной физики – быстрее крутить катушку на мелководном прибрежном участке и достаточно медленно вести «рыбку», поднимая ее из ямы (угол отражения достаточно велик, а приманка подлетает без особых усилий). Наиболее эффективной проводка бывает при минимально возможной скорости подмотки лески, если не нарушается весь цикл ступенчатой проводки.

На практике это один, два, три, четыре, иногда пять оборотов катушки с паузой в 1–10 секунд, в зависимости от рельефа дна и силы течения. При выходе «рыбки» на мелевой участок леска подматывается постоянно, а в некоторых случаях для того, чтобы оторвать ее от грунта, необходимы дополнительные рывки удилицем.

Экипировочный минимум

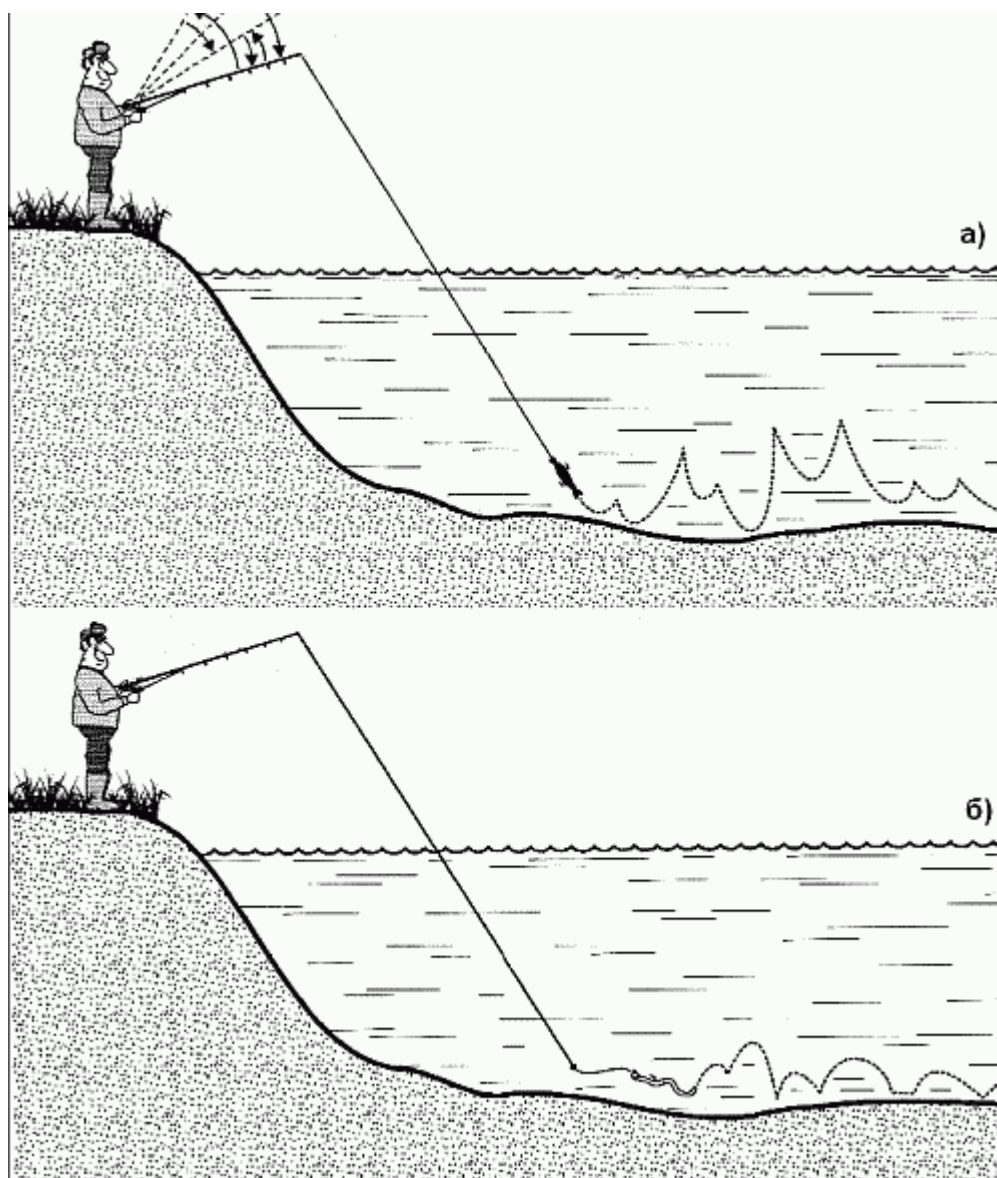
В заключении хотелось бы упомянуть о снастях для ловли на поролоновые рыбки. Сейчас в продаже появилось очень много спиннингов, катушек, лесок, шнуров и прочих снастей. Не хотелось бы останавливаться на каких-то конкретно, каждый может выбрать по

своему вкусу и кошельку. Лично я использую не очень дорогие спиннинги быстрого и сверхбыстрого строя длиной 275 см и тестом 20–60 грамм, надежный мощный мультипликатор – на него я перешел с самодельной инерционной катушки с цельноточенным барабаном. Леску предпочитаю 0,4 мм ярко-желтой окраски (при ступенчатой проводке хорошо виден провис), и большой подсачек, не имеющий ничего общего с теннисной ракеткой. Плюс эхолот (даже самый простенький), чтобы не стучать рыбе по голове грузом, как в совсем недавние времена.

Ловля на воблеры

«Воблерная» революция

«Воблерная» революция началась с появления в продаже приманок, выполненных из высокопрочного пластика. Одной из первых на нашем рынке появилась многофункциональная, мелко подрагивающая при проводке модель «Crank» или, как ее еще называют спиннингисты, «пузатик». У деревянных воблеров доводка проводится вручную, со всеми вытекающими последствиями. Они не отличаются стабильной игрой, а с годами, по мере «разбухания» материала, годятся лишь для музейного просмотра. У деревянных воблеров понятие стандарта или эталона – вещь относительная. Несмотря на все уважение к «Рапполе», класс деревянных поверхностных воблеров – класс любительский. «Барахтаться» поверху они могут неплохо, приманивая при этом рыбу, охотящуюся в верхних слоях, но по мере удаления от поверхности воды теряют свою привлекательность (кстати, последние модели воблеров «Rapala» изготавливают из пластика).

Конструкция пластиковых воблеров позволяет использовать металлические шарики в качестве огрузки, баланса, а также в качестве акустического оформления игры приманки. Звучание пластиковых воблеров от соударения шариков в воде сходно со звуком, который издает крупный окунь или судак при заглатывании мелкой рыбешки.

Еще совсем недавно из-за большой парусности забросить тяжелый воблер (25–35 грамм) на 40 метров было очень непросто, а в ветреную погоду попросту невозможно. Большинство пластиковых воблеров, оснащенных системой дальнего заброса. Во время заброса груз (магнитный шар) отрывается и перемещается в хвостовую часть, воблер летит не кувыркаясь, как кальмар, хвостом вперед (рис. 59).



Рис. 59. Полет и «приземление» воблера с магнитной системой дальнего заброса

Например, «Magnertic» плавающий 16 г. летит на 50 метров, 28 г. на 60 метров. С такими возможностями спокойно можно выходить не только на судака, но и на жереха. Да, пластиковые воблеры, особенно суспендинги, для больших глубин с наличием спецэффектов стоят немалых денег, и многие начинающие рыболовы (на воблер серьезно ловят не более 15% от количества всех спиннингистов) могут сказать, что это очень дорого. Их мучает один вопрос: «Есть ли смысл покупать дорогие воблеры». Ответ простой: «Да, есть».

Основные преимущества пластиковых воблеров с системой дальнего заброса и акустическим оформлением:

- заглубляются и ловят рыбу на глубине до 8 метров (глубина проводки достигается при минимальных габаритах тела);
- оснащены системой дальнего заброса (магнитный эффект) – серия «Magnet Hardcore»;
- обладают звуковым эффектом, действительно привлекающим хищных рыб;
- имеют ярко выраженную износостойкую окраску всех цветов и оттенков;
- до конца срока службы не меняют своей игры.

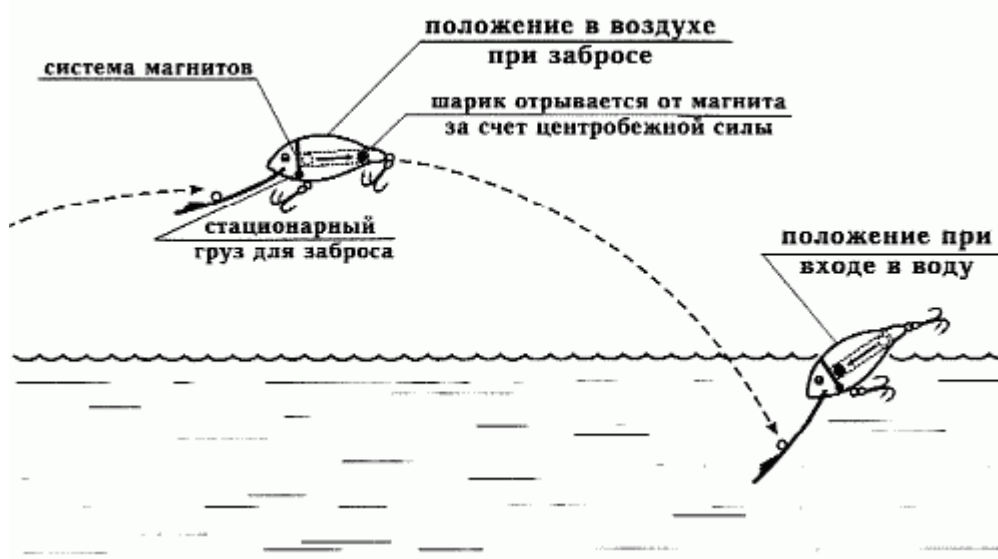
Воблер – нетипичная приманка (техника проводки)

Воблер – одна из самых сложных в управлении приманок, обладающая большим лобовым сопротивлением. Лобовое сопротивление – это важнейшая характеристика, определяющая возможность его применения при ловле той или иной рыбы в различных водоемах. Лобовое сопротивление есть у всех приманок, но наиболее ощутимо оно именно у лопастных воблеров с заглублением более трех метров.

Естественно, категоричность в таком вопросе недопустима, а общего правила на все случаи жизни не существует. На практике происходит четкое разделение между ловлей в замкнутых, сравнительно небольших озерах и водохранилищах и ловлей в реках или крупных водоемах с большим перемещением водных масс в результате течения или сильного поверхностного волнения. Объяснение этому очень простое: течение или волнение воды гасит колебания, создаваемые игрой воблера. В крупных реках с сильным течением хищник чаще всего реагирует на приманку в тот момент, когда она активно перемещается (акустический сигнал максимальный) или «скребет» дно, создавая «облако» мути (такая проводка воблера – своего рода раздражитель для хищника, лишний раз напоминающий о присутствии жертвы).

И совсем другое дело ловля хищника в небольших замкнутых водоемах. Здесь излишне скоростная проводка или резкое заглубление глубоконосого воблера с большой носовой лопастью, а следовательно, и с большим лобовым сопротивлением сравнимы с броском крупной (весом до 300–400 граммов) рыбы. Голодную щуку такая добыча может заинтересовать – судака и окуня практически никогда. Более того, мелкий судак (до 1,5 килограмма) боится резко ныряющего воблера и удирает от него наутек. Такое движение лопастной приманки никак не соответствует волнению воды, создаваемому прогонистой рыбешкой – основным кормом хищника. Сомневающимся рыболовам следует обратить внимание на то, что даже приличные спиннинги с тестами 5–21г; 5–25 г. вибрируют при проводке крупного воблера, особенно при его заглублении, примерно так же, как при вываживании полукилограммового экземпляра того же судака.

Поэтому, если в замкнутом водоеме воблер с заглублением 3–4 метра резко опустить в стаю «колючих», они, независимо от своих размеров, в лучшем случае временно отойдут от приманки на некоторое расстояние, в худшем – стремительно покинут место ловли. На мели бегство сопровождается резким шумовым эффектом. На глубине, если воблер заглублялся прямо «на голову» судаку, уход стаи остается для спиннингиста незаметным (заметным становится только отсутствие поклевки).

Окуня напугать маневрами крупного воблера невозможно, но и заставить его клонуть на габаритные приманки проблематично. Постоянный корм среднего окуня – верхоплавка и сеголеток карповых рыб, в рацион крупного (примерно от 500–600 г) входят мелкие (окунь,

карась, ерш, уклея) рыбы создающие при перемещении вокруг себя слабые импульсы. Да и узкое горло полосатого (в этом компоненте он уступает даже судаку) не позволяет заглотить крупную приманку. Окунь чаще всего реагирует на игру мелкодрожащих воблеров типа «Crank» длиной 5–7 см, весом до 8 г. в большей степени напоминающих его повседневный корм.

Вообще, чтобы успешно ловить рыб семейства окуневых на воблеры в водоемах без течения приходится использовать очень деликатную снасть, применять «неудобные» для заброса малогабаритные легкие, а потому сильнопарусящие воблеры, редко оснащаемые магнитной системой для дальнего заброса. Установка дополнительного груза на леске перед приманкой или на переднем тройнике недопустима – у них сразу пропадает игра.

Эти выводы были сделаны на основании многолетней ловли рыбы в водохранилищах Подмосковья – Истринском, Рузском, Озернинском и реках Оке, Волге, Ахтубе. Данные неоднократно проверялись. Конечно же, они могут быть дополнены и уточнены, но отвергать их я бы не советовал.

Классификация воблеров

Все воблеры условно можно разделить по двум основным параметрам:

а) по удельному весу:

- плавающие;
- обладающие нейтральной или, как иногда говорят, нулевой плавучестью (суспендинги);
- медленнотонущие (за единицу времени погружаются на определенную глубину, как правило, не превышающую 0,3 м/сек.);
- тяжелые (быстротонущие) (скорость падения на дно сравнима с пылькерами и кастмастерами)

б) по возможности заглубления (заныривания или погружения):

- поверхностные (попперы);
- слабозаглубляющиеся (до 1,5 м);
- для ловли в средних слоях (до 3,5 м);
- глубоконыряющие (от 4,5 до 9 м);
- донные, тонущие.

Основные параметры классификации рассмотрим более подробно.

Если с плавающими воблерами вопросов не возникает, то с суспендингами и медленнотонущими не все так просто.

Многие неискушенные спиннингисты считают, что суспендинги могут зависать на любой глубине, необходимой рыболову – это заблуждение. В зависимости от объема и удельного веса выталкивающая сила действует на воблеры по-разному. Большинство узкотелых дешевых (в плане цены) моделей суспендингов с короткой лопастью (длина которых редко превышает 5–7 см, вес 10–12 г) способно погружаться максимум на 1,5–3,5 м. Точные данные указаны на вкладыше упаковки воблера. Подобные слабозаглубляющиеся модели составляют абсолютное большинство, и лишь небольшая часть суспендеров способна зависать на глубинах превышающих 5 м. Естественно, суспендинги это одни из самых дорогих моделей на рыболовном рынке, хотя уловистость суспендингов и плавающих воблеров примерно одинакова.

Активный хищник во всех случаях охотнее реагирует на воблер в момент всплытия, на этом основано множество приемов ловли. А вот капризный хищник, особенно, когда он держится в определенном горизонте (стратификация воды, концентрация легкодоступного корма), быстрее среагирует на воблер с нулевой плавучестью, длительное время находящийся возле его носа. Поэтому выручит дорогостоящая приманка рыболова или нет – зависит от конкретной ситуации.

Как правило, глубоконыряющие суспендинги – весьма габаритные и объемные

приманки, с мощной лопастью, что резко отличает их от узкотелых собратьев, способных зависать на небольших глубинах. Способы привязывания воблеров показаны на **рис. 60**.



Рис. 60. Привязывание воблеров: а) с заглублением до 2 м (узел – петля); б) глубоконыряющего (жесткая фиксация на «ушке»).

Медленнотонущие воблеры

К недостаткам следует отнести то, что воблер очень долго доходит до нужного горизонта проводки, а при вынужденной посадке на грунт остается там навсегда (исключение составляют безлопастные воблеры серии Ratlin фирмы Rapala и их прототипы других фирм, появившиеся гораздо позднее и выполненные, в отдельных случаях, один к одному). Если в замкнутых водоемах к ловле на тонущие воблеры можно приспособиться, то на течении ловить ими практически невозможно – нахождение воблера во время погружения и сноса слабо контролируется рыболовом. Характерный пример воблеры серии «Countdown» Sinking той же Rapala. Да и глубина максимального погружения приманок данной конструкции реально ограничивается 6–8 м, но если Ratlin успешно ловит щуку, то кого ловит «Countdown» – неизвестно. Следует отметить и то, что при прохождении последних метров временной интервал погружения заметно увеличивается, что еще больше усложняет ловлю.

Практика ловли в реках показывает, что медленнотонущие воблеры – это своего рода динозавры воблерного цеха, которые обречены на медленное вымирание, потому что за редким исключением их применение оправдано только в замкнутых водоемах на глубинах, редко превышающих 6 м.

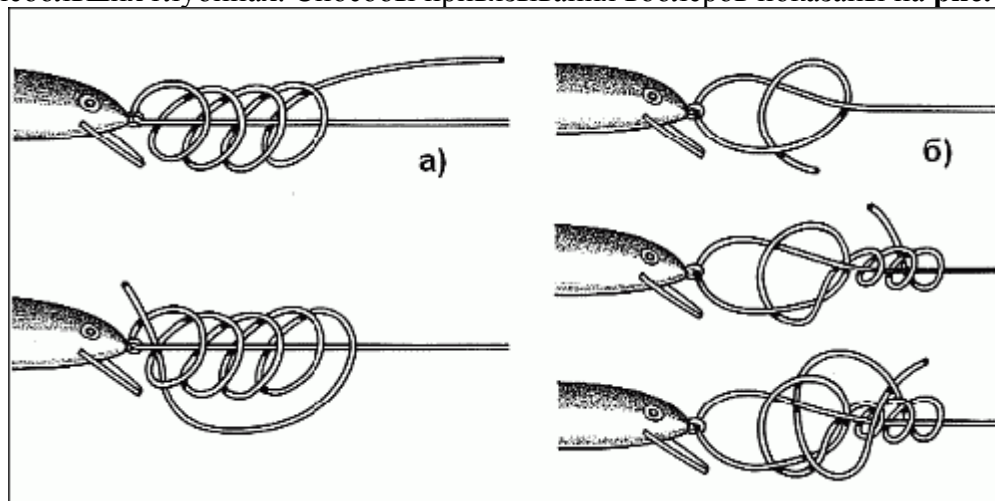
Тяжелые (быстротонущие)

Быстротонущие воблеры разработаны для донной проводки, практически на любом течении. Несмотря на то, что их вес может достигать 30–50 г. и даже 150 г, они сохраняют свойства и игру, присущие плавающим воблерам и отчасти суспендингам. В отличие от медленнотонущих воблеров, рыболов контролирует приманку с начала захода в воду и до окончания проводки. В любой момент ловли спиннингист точно знает, в какой точке находится и как играет его приманка. В силу конструктивных особенностей лопасти и формы туловища, они не залипают (не зарываются) при ударе о грунт и легко отрываются от него при слабом поднятии вершинки удилища вверх или подматывания лески катушкой.

О качестве

У воблеров, изготавливаемых вручную из разных пород дерева, брак встречается не так уж и редко. Другое дело, что непросвещенный рыболов может не сразу сообразить, почему такая нарядная и дорогая приманка не интересует хищника.

Незначительные дефекты устраняются самостоятельно. Так «уходы» воблера при проводке в одну из сторон устраняются загибом или выпрямлением носового колечка, к которому привязывается леска. Но обычно воблеры имеют скрытый дефект, устранить который невозможно. Поэтому после 2–3 рыбалок они «оседают» в коробках и больше оттуда не достаются. Наиболее характерный дефект деревянного воблера – его разбалансировка, на практике выражающийся в следующем:

- воблер недостаточно раскачивается при движении вдоль своей оси, чаще в горизонтальной плоскости;
- приманка неустойчиво держится на поверхности воды, имеет слабовыраженный крен в одну из сторон препятствующей игре. При движении такой воблер мало интересует рыбу;
- при движении воблер обладает повышенной вибрацией или, как говорят «профи», трясет головой. Подобный дефект чаще всего наблюдается у дешевых («левых») моделей и вызван смещением или отклонением угла лопасти от оригинала (эталона).

Техника заброса парусящих приманок (воблеров)

Изъяны в технике заброса наблюдаются даже у очень опытных спиннингистов. Многие из них ловят десятилетиями, ловят, в общем-то, неплохо, но при этом правильно забрасывать не умеют. Кто-то недостаток в технике компенсирует излишним приложением силы, кто-то при выполнении дальнего заброса теряет в точности.

Ловля на воблеры – это катализатор, который дает наглядное представление об истинных возможностях спиннингиста. У начинающих рыболовов даже 10-граммовый воблер (без системы дальнего заброса) редко летит дальше 20–25 м, при минимальном допустимом расстоянии до рыбы 40–45 м. Тем не менее, конкретных требований к классу и строю спиннинга, для эффективного заброса воблера нет. Опираясь на практику ловли, с уверенностью можно сказать одно: спиннинги сверхбыстрого и медленного строев при воблерной рыбалке лучше оставить дома. Одному не хватает упругости, другому мощности – ими воблер далеко не забросить. А вот какой строй предпочтительнее: быстрый или средний можно рассуждать долго, и, очевидно, вывод будет таким: рыболовам, вкладывающим в бросок большую физическую силу, использующим приманки весом 10–15 г. и имеющим представление о технике заброса, больше подойдет удилище быстрого строя. Для тех же, кто ловит на приманки весом менее 10 г. и не обладает большой физической мощностью лучше воспользоваться удилищем среднего строя.

Ловля с лодки

Ловля с лодки исключает использование удилищ длиной более 2,5 м. Одноручный спиннинг для ловли с лодки («лодочник») на течении – удилище жесткое, обладающее сверхбыстрым (сильное течение) или быстрым (слабое течение, спокойная вода) строем (**рис. 61**). Сидя в лодке более длинным удилищем осуществить заброс крайне сложно. Спиннинг-«лодочник» почти во всех случаях обладает повышенной прочностью и позволяет сравнительно быстро, гася рывки рыбы, подводить ее к борту, а в отдельных случаях и перебрасывать ее через борт. Как правило, начальный тест удилища для ловли с лодки на течении крупного окуня и судака редко бывает меньше 7–10 г. Даже для ловли рыбы весом до полутора килограммов удилище с тестом меньше 5–21–5 – 25 используют редко, в основном для ловли на воблеры до 6–7 г.



Рис. 61. Правильный изгиб вершинки удилища при ловле на течении: а) в стационарном положении; б) при поклевке.

Об уловистости

Главным и единственным критерием пригодности воблера является его уловистость. Она, в свою очередь, определяется только его игрой и привлекательностью (форма, габариты, цвет) для конкретного вида хищной рыбы. Хороший воблер – это отлаженная система, в которой все составные части должны работать как часы. Отдельно взятые составляющие (вес, размер, цвет, номер и количество тройников) имеют второстепенное значение. Например, воблер, выполненный из твердых пород древесины с большим удельным весом, будет ничуть не хуже, чем многократно огруженный из бальсы. Весь вопрос в том, для какой цели приманка была изготовлена, на кого рассчитана и какова область ее применения.

Можно с полной уверенностью сказать, что самые прочные воблеры выполнены из пластика путем склеивания двух половинок.

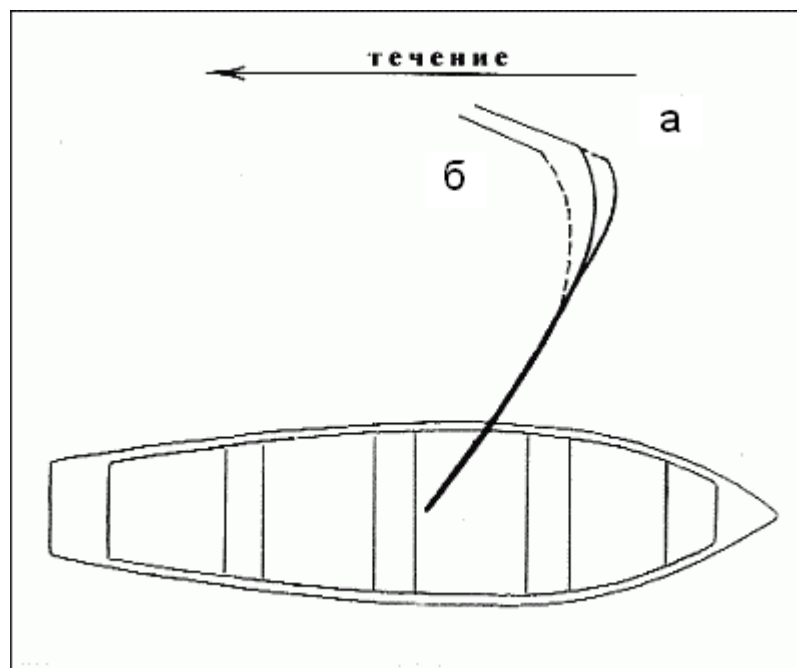
Вполне естественно, что, отдав за воблер приличные деньги, хочется перестраховаться и, как минимум, поставить перед ним поводок.

К сожалению, если плавающий самозаглубляющийся воблер продается без поводка, то он ему противопоказан. Я знаю точно, что при установке поводка на слабозаглубляющийся воблер его уловистость падает на 30–40% (это утверждение справедливо в случае ловли на воблеры с заглублением до 2,5 метров). В момент жора что-то поймать удастся, а при слабом клеве на это рассчитывать нельзя. При использовании глубоко-ныряющих моделей весом от 15 г. мягкий металлический поводок на игру воблера серьезного влияния не оказывает.

Для плавающих, слабозаглубляющихся моделей воблера лучший способ привязывания к леске – раппо-ловский фирменный узел-петля, для ныряющих моделей с заводным кольцом или карабином-застежкой на лопасти критерий привязывания один: узел не должен скользить в месте соприкосновения с кольцом или карабином (см. **рис. 60**).

Игра приманки

Давно известно, что раненая или больная рыбка распространяет в воде особые импульсы и звуки, улавливаемые хищником. Вода, обладающая большой плотностью, своего

рода микрофон, усиливающий неестественное движение рыбы. Например, пескарь не кричит, как раненый заяц, но в воде его слышно более отчетливо, чем зверя в лесу.

Воблер практически во всех случаях имитирует движение рыбки или иного живого существа (лягушка, мышь, тритон). Игра воблера в потоке воды (во время сплава) не должна вызывать у хищника сомнения в подлинности имитируемой им рыбешки. При малейшем сбое в игре приманки хищник полностью утрачивает к ней интерес.

Цвет приманки

Шестьдесят процентов воблеров при ловле в прозрачной воде, температура которой меньше 14°C должны соответствовать цвету основной добычи хищника. Остальные 40% составляют воблеры самых разнообразных окрасок, в том числе высококонтрастных фантазийных.

В чистой воде внешнее сходство с имитируемой рыбкой должно быть полным. В качестве примера можно привести простое сравнение: чучело выглядит натурально метров с пятидесяти, вблизи обман сразу распознается.

Ловля судака

Тактика ловли во время «боя» или в погоне за «крупняком»

Многие спиннингисты считают, что ловля хищника во время охоты на поверхности – это отдельный способ ловли, приносящий стабильный успех в рыбалке. Конечно, это перебор, но ловля на «бой», действительно, ни с чем не сравнима.

Существует особая тактика ловли крупного судака, смысл которой заключается в следующем: рыболов, ориентируясь на место «боя», не забрасывает приманку «в гущу событий», то есть туда, где происходит основная трапеза хищников. Дело в том, что охота мелких сородичей действует на «крупняка» возбуждающе (наверное, как квок на сома), и он обязательно подходит. Давно замечено, что, если на поверхности идет «бой» мелкого судака, крупный находится где-то рядом, но себя не обнаруживает. Классический пример: мелкий хищник выходит на мель и пожирает уклейку прямо у уреза воды, а крупный хватает ее на глубине рядом с бровкой.

Конкретные приемы ловли

1. Если «бой» проходит у поверхности, но не на самой мели, есть смысл попробовать перебросить интересующее место и провести приманку под ним на достаточной глубине, а иногда и прямо у дна. Но невольно возникает вопрос: как это сделать, учитывая тот факт, что максимальный заброс обычного воблера даже при слабом ветре 25–35 метров? В этом случае как раз и необходим воблер с системой дальнего заброса (см. **рис. 59**). Если место «боя» перекинуть невозможно, воблер заглубляют очень плавно и ни в коем случае не в эпицентре «боя». Если не выполнить это условие, судачья стая обязательно уйдет.

2. Если судак устраивает трапезу на небольшой глубине или прямо на мели, то, ориентируясь на место поверхностной охоты, приманку забрасывают в 50–100 метрах от него и всегда в сторону глубины, где, предположительно, должна находиться крупная рыба.

Ловля в реках

Выбор места

При ловле на воблер в реках в первую очередь следует ориентироваться на скорость

течения, участки с обратным движением воды на границах водораздела, просто на отбойную струю за перекастом. Почти во всех случаях место, выбранное для ловли, будет находиться за островом, дамбой, мысом, до и после переката, затопленным земляным валом, расположенным поперек течения.

На каждой реке у рыболова есть свои излюбленные места ловли, где судак держится постоянно. На Оке судака на воблер успешно ловят в закоряженных протоках или, как говорят местные жители, в «проездах», расположенных в стороне от основного русла реки.

Выбор относительно спокойных участков реки объясняется тем, что рыболов в таких местах использует привычную для него снасть – удильщик с тестами 4–16; 5–21; 5–25 и даже 7–30 с чутким кончиком и обязательно сложного строя, позволяющее забрасывать воблер на расстояние 25–50 метров и уверенно проводить его поперек, а самое главное – против течения, четко регистрируя при этом поклевки хищника.

Тактика ловли с лодки

Выбрав перспективное место, например, углубление в протоке, рыболов бросает якорь метрах в двадцати от интересующей его точки и первыми забросами облавливает вход в яму, яму и выход из нее (рис. 62). Если дно покрыто редким коряжником, о местах расположения которого рыболов знает, то касание лопастью грунта должно быть точечным, после чего воблер должен уходить в верхние слои (0,5–1 метр от дна). Если участок ловли чистый (явление довольно редкое), то воблер ведут ступенчатой проводкой на достаточно большом участке, заставляя его «клевать носом» за счет подмотки лески. При такой игре за приманкой образуется «дорожка» мути, привлекающая внимание хищной рыбы.



Рис. 62. Порядок облавливания судаковой ямы с лодки

При наличии ограниченного пространства между корягами подъем и приземление воблера осуществляют только подъемом и опусканием спиннинга на угол 35–40°.

В закоряженном месте вполне допустимо коснуться лопастью дна в одной точке от 3 до 10 раз, леска при этом не подматывается, воблер ныряет и всплывает только за счет изменения угла наклона спиннинга. В качестве подготовки к ловле в закоряженных местах отдельные рыболовы заранее выбирают участки, а точнее узкие «дорожки», для проводки воблера. Иногда подобные места больше напоминают «просеки» в сосновом бору. В конце таких воблерных «трасс» часто устанавливают притопленные «буйки-шпионы», которые,

несмотря на всю таинственность операции по их установке, с завидным постоянством исчезают в руках любопытных дилетантов.

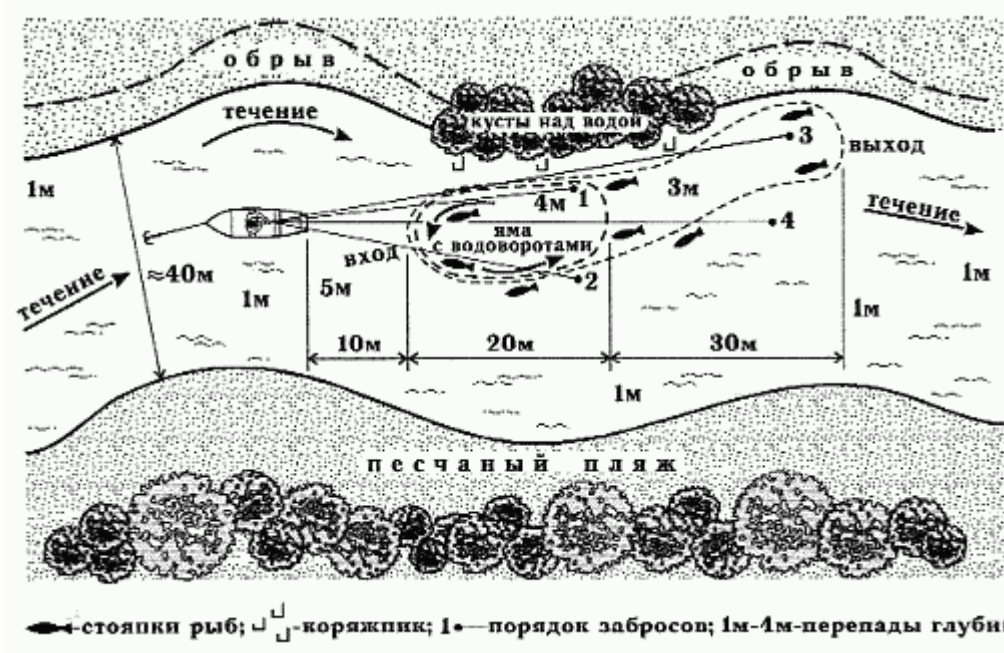
Забросив воблер на необходимое расстояние (при недобросе пускают плавом), его заставляют нырнуть и коснуться «носом» грунта, после чего в разных местах повторяют прием еще несколько раз. В том случае, когда при нескольких донных проводках поклевки не последовало, приманку проводят в толще воды, периодически притормаживая воблер в наиболее перспективных местах, вплоть до полного прекращения подмотки лески. Лишь после того как воблер прошел по одному маршруту (в данном случае вход в яму) не менее 5–7 раз (расстояние от лодки 30–40 метров), его отпускают на 40–60 метров. Обловив этот участок реки, рыболов приступает к облавливанию выхода из ямы.

Воблер пускают плавом на максимальное расстояние от лодки (60–100 метров), периодически притормаживая его и заставляя играть в нужных точках. Амплитуда перемещения воблера в горизонтальной плоскости зависит от силы и направления течения и может быть от 1 до 5 метров.

Следует отметить, что воблеры, рассчитанные на ловлю в средних слоях воды, на течении при использовании тонкой «плетенки» способны дополнительно заглубиться на 0,5–1 метр сверх расчетной величины, не теряя при этом привлекательности в игре.

В стоячей воде при занырывании воблера на глубину, для него не рассчитанную, он полностью теряет свою игру, а, следовательно, и привлекательность. При ловле судака по-прежнему распространены самодельные воблеры, которые ничуть не уступают фирменным аналогам (рис. 63).

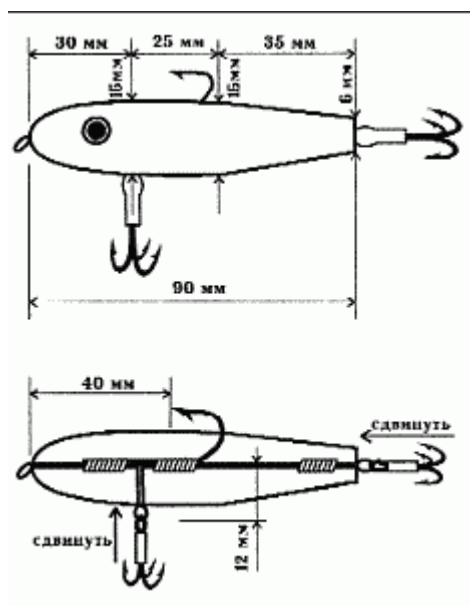

а)

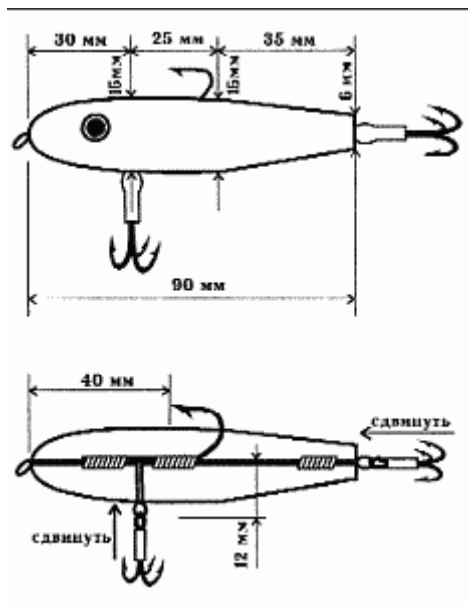

б)

Рис. 63. Самодельные воблеры для ловли судака: а) поверхностный; б) с заглублением до 5 м

Тактика ловли с берега

Не открою Америки, сказав, что вести поиск рыбы с берега гораздо сложнее, чем с лодки, поскольку сектор облова невелик, а управлять приманкой и контролировать ее при дальнем отпуске нелегко. Поэтому для успешной проводки и увеличения сектора облова предпочтительней ловить с берегового выступа, косы, мыса или острова. Но в любом случае осуществить донную проводку с берега с учетом сноса воблера, если хищник «стоит» на глубине, проблематично (рис. 63). Поймать судака, находящегося в яме, будет непросто, даже если вы забросите воблер выше по течению и заглубите точно в заданном месте. Из-за сильного сноса воблера во время всплытия контакт приманки с грунтом, а следовательно, и с судаком недостаточен для того, чтобы капризный, сытый хищник среагировал на игру воблера. Если хищник активен, то с берега его можно ловить и со дна. На Оке для этой цели лучше всего подходят прогонистые воблеры с глубиной погружения не менее 3–5 метров. Порядок заброса воблера при облавливании перспективных мест показан на рис. 64.



Рис. 64. Облавливание перспективных судаковых мест с берега

Приемы ночной ловли

В отличие от светлого времени суток, когда судака ловят в основном на входе, выходе из ям или на глубинных бровках, ночью поиск «колючего» ведется преимущественно с берега. Судак, охотящийся на мели, меньше боится спиннингиста, приближающегося к нему с берега по течению, чем из глубины на лодке. С лодки забросить воблер точно к урезу воды бывает трудно (таких забросов необходимо сделать большое количество). Если учесть, что уреза воды с лодки не видно, а берег местами густо зарос растительностью, то каждый заброс грозит потерей воблера. Спиннингист, спускаясь по течению реки (днем это происходит с точностью до наоборот), облавливает прибрежную зону веерными забросами, первый из которых всегда выполняется против течения, а при выполнении последних воблер пускают плавом, стравливая за один раз по 3–6 метров лески, после чего всегда следует пауза. Стравив 40–60 метров лески, рыболов постепенно подматывает воблер, ожидая поклевку вплоть до расстояния 2–3 метров от себя. Очень часто поклевка происходит только в одной точке, а остальной проплыв воблера проходит вхолостую. Поэтому постарайтесь не потерять место, где произошла хватка, чтобы последующие забросы были более эффективны. Подобные приемы ловли целесообразно применять не только в тех местах, где хищник ловился неоднократно, но и во время поиска рыбы на новом перспективном месте. Ночью нередки случаи, когда рыболов, потеряв ориентацию, может распугать рыбу, поэтому, чтобы уверенно себя чувствовать, перспективные места надо искать днем.

Когда «бой» судака проходит на поверхности, задача рыболова заключается в том, чтобы бесшумно подойти к месту охоты и, не доходя до кромки воды, попробовать перекинуть место «боя» хищника.

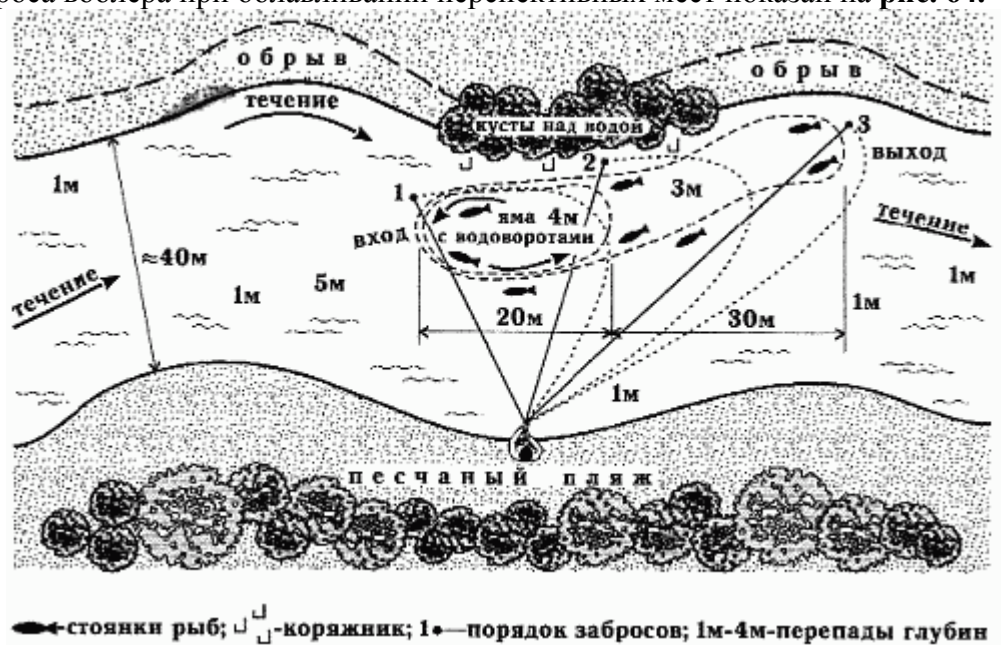
Техника ловли ночью

1. Спиннингист должен обеспечить очень медленную проводку воблера, при которой он, не зарываясь и не отклоняясь от горизонтальной оси, плавно скользит либо в толще воды, либо по поверхности. Во время ночной ловли рыболов может нервничать из-за отсутствия клева, но его проводка должна оставаться спокойной и уверенной (рис. 65).



Рис. 65. Допустимое поддергивание приманки удилищем при ночной ловле судака

2. Если охота проходит на поверхности воды, применяются поверхностные

безлопастные воблеры, но с одним ограничением: они не должны издавать булькающих звуков при перемещении.

В остальных случаях используются воблеры удлиненной формы, которые не совершают резких движений при проводке.

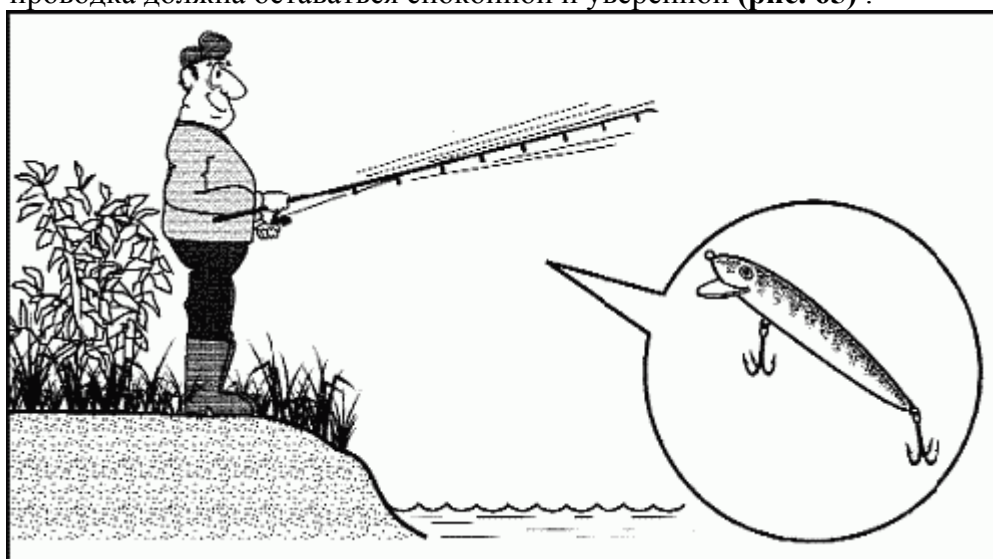
3. Плетенка для ночной ловли не годится, поскольку в непредвиденной ситуации распутать ее невозможно.

4. Выполнив заброс поперек реки, и закрыв дужку лесоукладывателя, подмотку лески можно начинать только тогда, когда она натянется течением. Если после заброса не выдержать паузу, на шпуле может образоваться петля, которая при следующем забросе приведет к «бородке».

5. Первые два оборота катушки, необходимые для заглубления воблера, выполняются достаточно резко, после этого подмотка не нужна, так как воблер играет сам.

6. Если воблер цепляется за камни при ловле на перекате, то дергать изо всех сил – значит оборвать леску. Чтобы приманку снесло течением, необходимо ослабить леску.

Выбор снасти

1. Для ночной ловли желательно иметь спиннинговое удилище легкого класса длиной от 2,5 до 3 м, но обязательно с чуткой вершинкой. Если удилище не обладает сложным строем, то он должен быть обязательно быстрым или сверхбыстрым. Параболики приемлемы только в стоячей воде, на течении распознать поклевку с ними практически невозможно.

2. Катушка безынерционная, среднего класса, размером от 2500 до 3500 (в запасе всегда должна быть запасная шпуля с леской или даже катушка). Ночью забросы на сверхдальние расстояния требуются редко, поэтому наматывать леску до борта шпули нежелательно.

3. Лучше подходит мононить диаметром от 0,22 до 0,25 мм.

4. Для ночной ловли используются воблеры с «живой», естественной, слабодрожащей игрой на течении.

Размашистая игра у воблеров недопустима, так как на стремнине их буквально «выбрасывает» на поверхность. Чаще всего применяются воблеры с глубиной погружения до 2 м. В этом диапазоне заглубления многие рыболовы пользуются самодельными приманками.

Длина воблера, как правило, не превышает 80 мм. Расцветка подбирается с учетом цвета основного корма хищника, но в безлунные ночи лучше воспользоваться светлыми приманками. Светящиеся (ламинированные) воблеры и воблеры со звуковым оформлением, при ловле на мели могут иметь обратный эффект.

Экипировка

Если высокие сапоги или забродные штаны дело вкуса, то фонарь с двумя комплектами батареек обязателен, так же как куканы, экстрактор и медицинский зажим.

Подсачек

О нем разговор особый. Выпутывать ночью рыбу и перехлестнувшиеся с сеткой крючки воблеров занятие малоприятное. На практике я обычно поступаю следующим образом: обрезаю леску выше воблера и привязываю его заново, хотя, конечно, на это тратится драгоценное время.

Мелочевку до 1,5–2 кг, выводят на берег накатом, или, захватив ее свободной рукой под жабры, подсачек в таком случае, лучше не использовать. Но, если у вас «сел» экземпляр весом больше 3 кг, то самый «крутой» спиннинг, в том числе предназначенный для ловли воблерами, и сбалансированная многошаровая катушка ведущей фирмы – не прибавят уверенности на последней стадии вываживания. Поэтому подсачек должен быть всегда, пусть даже на всякий случай, а случаев таких, при ночной ловле, уж поверьте, бывает

предостаточно.

Ловля щуки

Несмотря на то, что воблеров щука практически не боится, на крупные глубоконыряющие модели, когда они бессмысленно носятся в толще воды, а тем более с ускорением заходят против течения, она соблазняется редко. Воблеры при такой проводке имитируют крупных активных рыб, за которыми редко гоняется даже голодный хищник.

«Зубастая» почти всегда предпочитает активную игру воблера, но на небольших скоростях.

Щуку рациональнее ловить на плавающие воблеры с глубиной погружения до 2,5 м. Естественно, щук ловят на воблеры с нулевой плавучестью (суспендинги) и на тонущие модели. Но плавно всплывающим перед ней, перемещающимся приманкам щука отдает явное предпочтение, поэтому в дальнейшем рассматривается ловля на плавающие приманки, как наиболее добычливая и рациональная (рис. 66).



Рис. 66. Основные приемы ловли щуки плавающими воблерами

О цвете приманки

Хотя щука обладает хорошим зрением и порой обращает внимание на мельчайшие нюансы расцветок, главное для любой приманки – ее игра, и воблер в этом случае только подтверждает общее правило. Раскраска приманки и щучий аппетит не всегда находятся в прямой зависимости. Тем не менее, можно выделить три основных момента в раскраске приманки:

– на мелководье щука реагирует иногда на минимальное изменение в окраске приманки. Жадно берет, например, на светло-серый воблер, наиболее точно копирующий окраску плотвы, хуже на серебристо-зеленый и серебристо-голубой и почти не берет на приманки других цветов, фантазийные или окраски под других рыб. В какой-то момент пятнистая отдает предпочтение воблерам, окрашенным под окуня. Подобные тонкости в

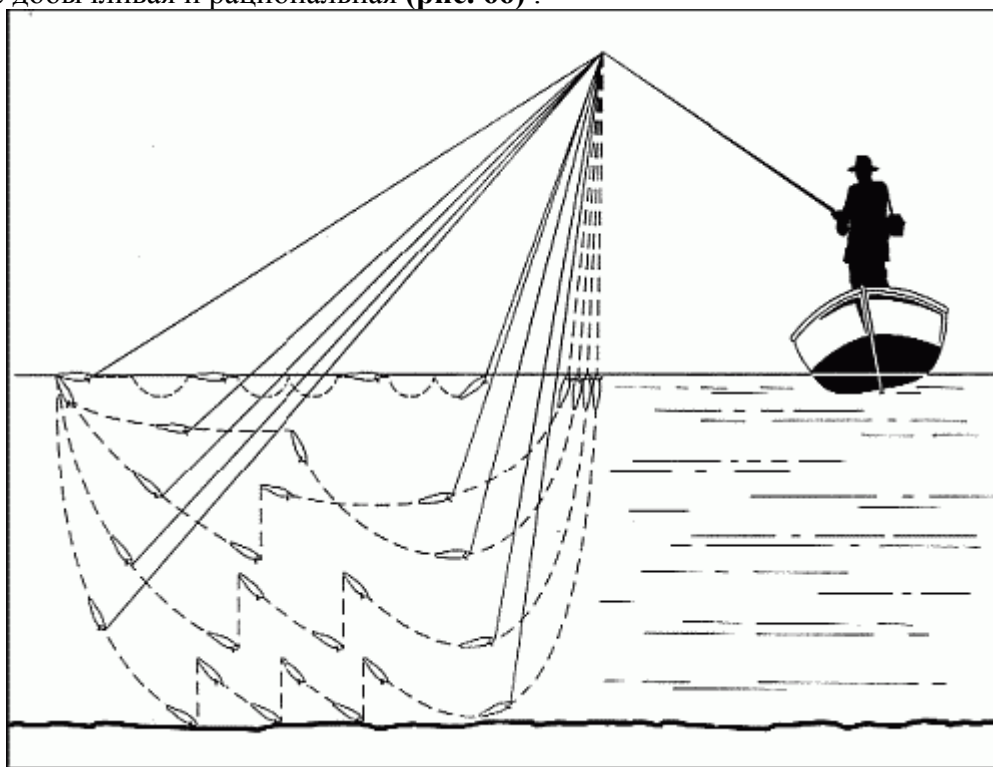
расцветке объяснимы тем, что щука в определенные периоды привязана к одному виду корма, который достается легче и отвечает ее кулинарным пристрастиям в момент ловли;

– во время жора на любой глубине, при слабом клеве на глубине более 4 метров, в мутной воде, ночью щука на цвет воблера внимания не обращает – только на игру;

– в водоемах с темной водой (большой частью в торфяниках) основной корм щуки, как и сама зубастая, почти черного цвета, поэтому на приманки другой окраски хищница не реагирует. Причем, иногда наблюдаются некоторые парадоксы. Так в отдельных озерах Мещерского края щука охотно берет на светлые блесны (лепесток белый и желтый), но отказывается брать на светлые воблеры, предпочитая объемные приманки только темных тонов;

– в середине лета щука активно реагирует только на высококонтрастные воблеры фантазийных расцветок (рис. 67) .



Рис. 67. Высококонтрастный воблер с изменяющимся углом наклона лопасти

О нанесении светоносителей

Я, как и многие, постоянно экспериментирующие рыболовы, увлекался раскрашиванием приманок, в том числе воблеров, фосфором. Давно известно, что фосфор небезопасен для здоровья человека, но так как в последние годы появились светоносители на другой основе, мой опыт будет небезынтересен любознательным спиннингистам. Основные рекомендации по нанесению светоносителя для ловли до 5 метров можно сформулировать следующим образом:

– на приманку, полностью покрытую светоносителем, рыба не берет ни при каких обстоятельствах и условиях ловли;

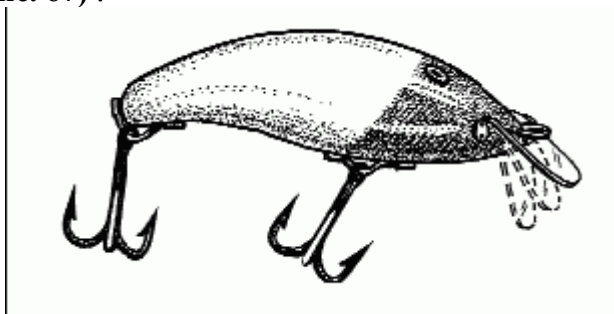
– при нанесении светоносителя на лопасть и головную часть воблера, рыба берет только на рассвете и закате, но берет очень жадно;

– при нанесении светоносителя на крючки – эффект практически нулевой;

– при нанесении светоносителя на голову и хвост заметного эффекта не наблюдалось;

– из десятков испробованных вариантов (светоноситель наносился в виде поперечных полос (зебра), продольных, точечно по всему телу, точками на голове и хвосте и т.д.) лучшими оказались только два: светящаяся точка на голове воблера и тонкая продольная полоска (лучше прерывистая), нанесенная вдоль хребта.

Приемы ловли

После падения на поверхность воды воблер довольно резко заглубляется и равномерно подматывается к лодке или берегу. С наилучшей стороны при ловле щук проявили себя бананообразные воблеры «Nils Master» или приманки, аналогичные им по игре. Эти воблеры, в отличие от большинства моделей «Rapala», при подмотке лески не только слабо раскачиваются вдоль оси, но и активно двигаются, совершая дополнительные ходы в разные стороны.

Щука почти всегда реагирует на тихоходные воблеры типа «Crank», мелкоподрагивающие или даже «клюющие» носом при проводке, а также на составные

воблеры. В отдельных случаях щука практически отказывается атаковать приманку, не обладающую шумовым эффектом. Очевидно, шумовой эффект по привлекательности не уступает колебаниям, возникающим при проводке приманки. Воблерами-погремушками полезно начинать ловлю на глубине, в ситуации, когда рыболовам доподлинно известны места стоянок и то, что хищник сыт, поэтому соблазнить его одной лишь игрой приманки будет крайне сложно. В перспективном месте иногда бывает полезно выполнить два, а то и три десятка забросов, чтобы спровоцировать сытую хищницу к атаке воблера. Почти во всех случаях умелой, неторопливой, с некоторыми паузами и ускорениями проводки щука не выдерживает и хватает приманку.

В случае, когда щука берет только на мелкие вращающиеся блесны (такое с ней случается довольно часто), первоначальный этап ловли, можно сказать, что и подготовительный, все равно следует начинать с крупного воблера-погремушки. Сытая щука при неблагоприятных погодных условиях (резкий перепад давления, давление более 745 миллиметров ртутного столба, сильный северо-восточный ветер) реагирует только на активное перемещение плавающего воблера на ограниченном участке в горизонтальной и вертикальной плоскостях.

Рыболов экспериментально подбирает интересующие рыбу ритм, амплитуду и траекторию движения воблера. Приманка должна двигаться, имитируя улетающую от погони рыбку, у которой уже нет шансов к спасению.

Управление воблером можно искусственно разделить на три основных приема:

– после заброса, резко заглубив плавающий воблер, его как бы начинают раскачивать спиннингом в горизонтальной плоскости – вправо-влево и наоборот;

– если шараханье или размашистая игра воблера в горизонтальной плоскости ни к чему не привела, меняют движение приманки в вертикальной плоскости (см. **рис. 27**). Поднимая спиннинг вверх, воблер заставляют «клюнуть» носом, после чего прекращают подмотку, заставляя приманку всплыть;

– совмещаем первый и второй приемы ловли с периодическим поддергиванием приманки спиннингом. Приманки весом от 10 г. с глубиной погружения до 2,5 м после резкого заглубления откликаются на умеренные движения удилица во время подмотки лески, привлекая при этом хищника.

При проводке слабозаглубляющихся воблеров типа «Original» фирмы «Rapala» следует подобрать такую скорость, при которой приманка имитирует большую рыбку. Воблер играет только в силу заложенных в его конструкцию параметров. Ускорение или замедление темпа допустимо, но при слишком резких рывках воблер перестает двигаться естественно и начинает накрываться в одну из сторон, следовательно, теряет свою привлекательность для хищника. Длительное прекращение подмотки слабозаглубляющихся воблеров допускается лишь на быстром течении, чаще при прохождении перекатов. У слабозаглубляющихся воблеров нельзя постоянно менять горизонт или уровень проводки (слабые или большие рыбки так не перемещаются никогда). Заглублять или поднимать приманку можно только после прохождения воблера в одной плоскости не менее 1–1,5 метров.

При вялом клеве щука в большей степени реагирует на размашистую игру приманки в горизонтальной плоскости, нежели в вертикальной. Если ловля ведется на слабозаглубляющийся воблер с глубиной погружения до двух метров, дополнительные движения спиннингом в горизонтальной плоскости необходимы. По-другому заставить играть, а точнее вилять, воблер в горизонтальной плоскости практически невозможно. Допустим поиск хищника приманками с глубиной погружения до 2,5 метров, имитирующими более солидных рыбок, и с резким перемещением на разных глубинах.

На глубинах до 3–5 метров щуке из укрытия проще броситься за мелочевкой вверх. Этому способствует строение тела и расположение глаз щуки, прекрасно различающих добычу на поверхности воды. Да и выталкивающая сила в этом случае на стороне хищницы. Поэтому на участке с глубиной от 1 до 3 метров наиболее эффективна проводка в верхних слоях воды с периодическим выходом приманки на поверхность. Для этой цели лучше всего

подходят модели воблеров с глубиной погружения до 1 метра, обладающие шумовым эффектом, создаваемым за счет перемещения в теле приманки металлических шариков. Все, на что способны такие воблеры, – перемещаться вверх-вниз. Подобная игра достигается равномерными подергиваниями удилища без подмотки лески или несколькими оборотами катушки (**рис. 68**). Главное, задать приманке необходимый темп, ритм и амплитуду передвижения. На одном водоеме в течение суток щука реагирует на различную интенсивность перемещения приманки: от скоростной длительной проводки до единичного, вялого шевеления на поверхности. Щуку также привлекает перемещение воблеров-попперов, у которых игра приманки состоит только из барахтанья на поверхности воды, сопровождаемого разного рода булькающими звуками.



Рис. 68. Перемещение поверхностного воблера

При ловле слабозаглубляющимися воблерами рыболов старается провести его вдоль гребней водорослей, периодически прекращая подмотку лески и позволяя ему плавно всплывать в интересующем месте. Щука может атаковать воблер, когда тот уже находится на поверхности воды, поэтому незначительную паузу после всплытия приманки выдерживают постоянно.

Воблером со дна водоема

Один из самых эффективных приемов ловли воблером – это ступенчатая проводка по дну или вблизи дна водоема (**рис. 69**).

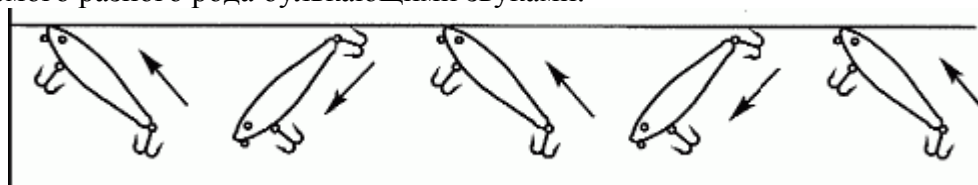

Рис. 69. Донная, ступенчатая проводка воблера

Воблер резко заглубляют, заставляя его нырнуть и по крутой дуге идти ко дну. Когда он достигнет дна, вращение катушки прекращают на несколько секунд – рыбка начинает всплывать. Далее катушку снова приводят в действие, и приманка ныряет, касаясь носовой частью дна. В отдельных случаях воблер заставляют нырять, только подняв спиннинг вверх.

Воблер можно вести ступенчато и на значительном удалении от дна. В принципе, ловить щуку на глубине более 4-х метров – это своего рода перебор. Щука почти всегда «стоит» на выходе из ям, на бровках, граничащих с глубиной, но только не в самих ямах. Пятнистая держится в своих излюбленных местах: протоках, береговой зоне, в заросших заливах. Чаще всего она находится на глубине от 1 до 5 метров, в коридорах между зарослями травы или прямо над зарослями, в местах, где глубинные воблеры не нужны. Но даже на глубине хищница держится в полводы и редко у самого дна, поэтому ловить ее на

специальные глубоководные воблеры совсем необязательно. Сытая глубинная щука, если ее стоянка находится на 6–7 метрах, скорее среагирует на приманку, находящуюся над ней в 1,5–3 метрах, чем на непонятно откуда взявшуюся у нее под носом.

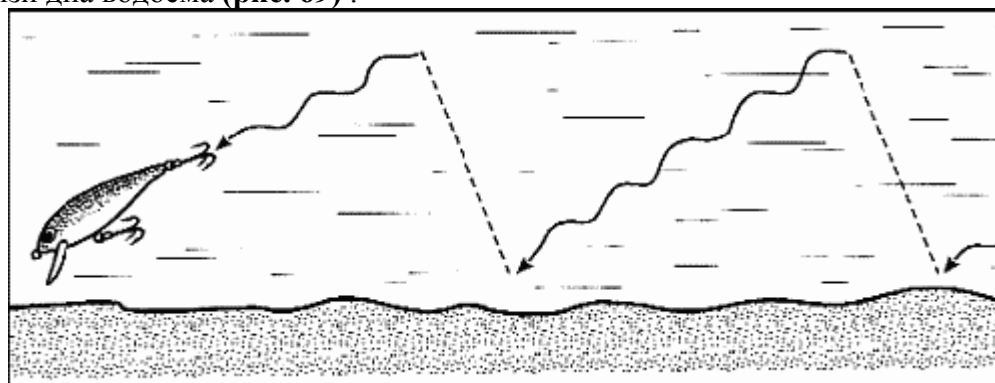
Любители половить зубастую на предельных глубинах утяжеляют передний тройник воблера, накапывая на него полоску свинца определенного веса. Вес груза определяется экспериментальным путем, и хотя утяжеленный таким образом воблер теряет часть своих эксклюзивных качеств в игре, он все-таки добирается до заветных глубин, где, как кажется рыболову, должна стоять щука. Речная «барракуда», в отличие от судака, не обращает внимания на некоторую неуклюжесть приманки, и если она действительно находится там, где ее ищут, хватка обеспечена. Хитрость подобной операции заключается в том, что утяжеляются воблеры с глубиной погружения более 3,5 метров. Для хищника они остаются привлекательными даже после дополнительной огрузки. Слабозаглубляющиеся воблеры при дополнительной огрузке полностью теряют свою игру и интересуют рыбу только в период жора.

Другой, еще менее эффективный способ заглубить воблер – повесить перед ним груз на расстоянии не менее 400–500 мм. Если у щуки жор, подобная оснастка ее устраивает, а если нет – клюет на нее она довольно редко.

Как уже говорилось, щука, в отличие от многих хищных рыб, не боится воблера. Более того, она испытывает к нему интерес при выполнении последним любых сложных пируэтов, независимо от его размера, расцветки (даже самой «фантазийной») и лобового сопротивления приманки.

В отдельных малопопулярных водоемах щука хорошо ловится на объемные приманки типа «Флат-фиш», пик популярности которых пришелся на 70–80 г. Подобные приманки в силу конструктивных особенностей рассчитаны на активные, иногда непредсказуемые перемещения, больше напоминающие прыжки или скачки в сторону.

Перед ловлей рыбы целесообразно провести подобную приманку вблизи от берега или лодки и, в зависимости от активности игры, выбрать скорость подмотки лески. Как правило, приманки подобной конструкции относительные тихоходы. Их метание при быстрой подмотке не привлекает хищника. Пятнистая, обладая прекрасным аппетитом, может среагировать и атаковать воблер любого типа на разной глубине, но приманки бананообразной формы вне конкуренции. И все же в отдельных случаях для того, чтобы соблазнить сытого и капризного исполина, выманить его к поверхности и заставить атаковать приманку, на крупный 15–20-сантиметровые воблеры, типа MAGNUM Floating в буквальном смысле наматываются кишки от ранее пойманной рыбы, лучше язя или жереха (рис. 70).



Рис. 70. Воблер с подсадкой рыбьих кишок

Только в этом случае воблер становится интересным для хищника.

Слабозаглубляющиеся воблеры полностью раскрывают свои возможности только, когда привязаны к леске соответствующим образом.

В густой растительности заросших плесов

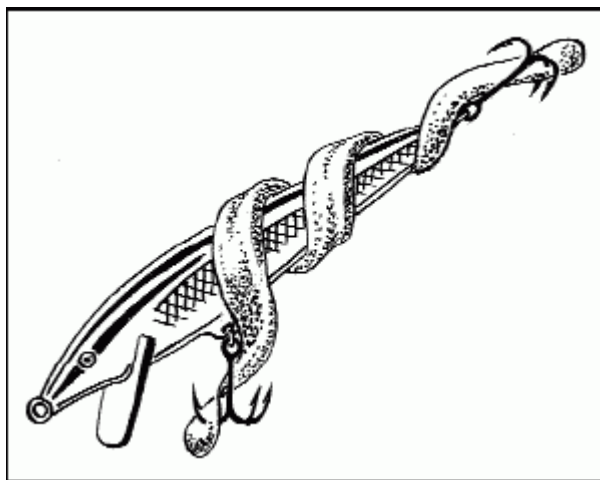
Ловля в заросших бурной растительностью водоемах сводится к ловле в редких «окнах» чистой воды иногда размерами не более 5–10 кв. м. Любая проводка блесны в таких условиях малоэффективна (как правило, это 2–3 оборота безынерционной катушки). В этом случае рыболова выручает только поверхностный воблер. Там, где блесне негде развернуться, воблер способен устроить целое «цирковое представление», как правило, с положительной концовкой. Приемы ловли таковы.

– После заброса воблера в окно между водной растительностью выдерживается пауза до 5–7 секунд. После этого воблер заставляют «клевать носом», делая от 1 до 3 оборотов катушки, в зависимости от возможностей воблера. При таком приеме ловли приманке практически не дают войти в воду или заглубляют ее не более чем на 0,5 м. Воблер имитирует большую рыбку, которая пытается уйти в глубину, но не может.

– Воблер после падения на поверхность воды с ускорением заглубляют на 0,5–1 м и протаскивают его не более 1,5–3 м. После чего прекращают подмотку лески и дают ему всплыть. Как только приманка появилась на поверхности, ее без паузы снова заглубляют и продолжают подтягивать к себе.

– Заглубив воблер после падения на воду на 0,5–1 м, протаскив не более 1,5–3 м, его, не давая всплыть, снова заглубляют на 0,5–1 м и на новой установленной глубине подтягивают к границам «окна».

Для ловли в таких местах пригодны только безлопастные воблеры с противозацепными приспособлениями и с одним (реже с двумя) крючками, а так же воблеры-попперы (см. **рис. 68**). Попперы за счет носового скоса скользят или как бы наезжают и расталкивают водную растительность, вплоть до тины.

– В полностью заросших водоемах где чистых мест найти практически невозможно применяются безлопастные воблера или просто объемные приманки в том числе и с противозацепным устройством, разницу между которыми определить практически невозможно. Безлопастной воблер плавными потяжками протаскивается сквозь заросли водной растительности. В случае, когда воблер уткнулся носом в непреодолимую для себя преграду, спиннингист прекращает подмотку лески и пытается освободить воблер только подергиванием вершинки удилища. Приманка представляет интерес для хищника пока она полностью не запуталась в водорослях или не намотала на себя их большое количество.

Игра поппера всегда вызывает повышенный интерес хищника, напоминая ему возню у поверхности больной рыбки или потерявшей осторожность лягушки. Если приемы выполнены правильно, то любопытство хищника побеждает, и хватка происходит даже в дневное время. Порой это единственно возможный путь поймать щуку спиннингом в густо заросшем водоеме.

Крупная щука берет на все, но есть и исключения.....

О рекламируемых в последнее время конструкциях воблеров типа «Джерк-Бейт» хочется сказать только то, что это более совершенная копия «сибирской дорожки» начала века, где в качестве приманки использовалась плохо оструганная деревяшка с косым срезом, к которой вместо крючков прикручивалась кованая проволока с заостренными краями. С тех пор, конечно, в конструкции изменилось многое, но тактика ловли на «Джерк-бейт» практически не меняется. Хотя, бесспорно, если этими неуклюжими деревяшками прочесать береговую зону мелководных заливов Онежского озера или другое место, где, как говорится, щука «кишмя кишит» – эффект будет обязательно положительным.

Несерьезно рассуждать о достоинствах «Джерк-бейтов» при ловле в низовьях Ахтубы

или Волги, особенно в их дельтах. В упомянутых местах на больших участках акватории, а не только на отмелях и в береговой зоне, концентрация щуки столь велика, что ловить ее становится в тягость. Почти каждый заброс приводит к 100%-ым результатам, и приманки (блесны, воблеры, поролонки и т.д.) здесь совершенно ни при чем.

Сомневающийся рыболов в тех краях может провести простейший эксперимент – взять и снять с лески фирменную приманку, заменив ее на то, что попадется под руку, и, к своему удивлению, продолжить успешно ловить вездесущую щуку на шариковую ручку или автомобильный брелок, предварительно оснастив их крючками солидного размера. В этом кроется простой ответ на вопрос: «Почему любители и пропагандисты «Джерк-бейтов» предпочитают ловить ими в ограниченных местах?» Да потому, что они прекрасно знают, что в других водоемах поймать ими вряд ли удастся!

Но в водоемах средней полосы России, особенно в водохранилищах Подмосковья, применять их несерьезно. Любая другая приманка обловит «Джерк-бейтов» в несколько раз. К недостаткам подобных «страшилок» следует отнести не только предельно низкую уловистость, но и то что, обладая внушительными размерами, они соблазняют чаще всего «травянку» или «песчанку», с которой рыболовы предпочитают не связываться.

Ловля на глубоководные воблеры

Воблеры, джигговые приманки, «поролонки», что лучше и что эффективнее?

В данной главе я хочу подвести итоги двух сезонов, в течение которых я специально занимался ловлей на сильнозаглубляющиеся воблеры нескольких моделей, причем на те, возможности которых позволяют ловить на глубине шесть и более метров.

Моей целью было выявить их преимущества и недостатки по сравнению с поролоновыми и джигговыми приманками при ловле на глубине 6–8 м.

Для эксперимента были использованы различные типы «джиггов» и поролоновых «рыбок» (вес груз-головок 26–28 г). Их соперниками выступили сильнозаглубляющиеся воблеры.

Мне не удалось выявить преимуществ в работе «резины» различных оттенков, приманок из шерсти или «поролонки». Рискую вызвать шквал критики от экспертов и гнев поклонников разноцветных твистеров, силиконовых рыбок и пр., но берусь утверждать, что на глубинах шесть, семь, восемь метров главный критерий один – правильная, уверенная проводка. Мое субъективное мнение неоднократно подтверждалось многочисленными попытками выявить лидера среди «джиггов» и «поролонок». Для чистоты подобного эксперимента мы с моим коллегой по рыбалке ловили с одной лодки, делая забросы в одно и то же место и регулярно обмениваясь приманками. Но, – увы, – лидера среди них не выявили. В целом это и послужило толчком к поиску достойного конкурента той же поролоновой рыбке. Ну, а теперь давайте попробуем разобраться в сильных и слабых сторонах испытываемых приманок.

Преимущества джигговых приманок:

– возможность использования дальних и сверхдальних забросов, что позволяет облавливать и обследовать значительные водные пространства. При хорошей подготовке «круг» с радиусом 70–90 м – реальное достижение;

– применение современных «плетенки» позволяет регистрировать и реализовывать поклевки на значительных расстояниях;

– при весе груз-головки в 18–30 г. ветер не оказывает существенного влияния на качество проводки и позволяет вам делать забросы в любом направлении;

– дешевизна;

– уловистость.

Недостатки джигговых приманок:

– «Планирование» приманки в толще воды и пауза во время проводки. В данный момент контакт с приманкой минимален, что не лучшим образом сказывается на регистрации поклевки, и какой-то процент они просто не замечается. Особенно это проявляется при неблагоприятном ветре, причем чем дальше забрасывается приманка, тем этот эффект заметнее;

– сравнительно низкая шумо-вибрационная активность приманки и, как следствие, ее низкая привлекательность для хищника при ловле на больших глубинах.

Хочу сразу подчеркнуть: ниже речь пойдет об относительных недостатках и преимуществах этих приманок. Я специально выделяю понятие «относительность», так как в зависимости от условий ловли недостатки воблеров могут трансформироваться в преимущества и наоборот.

Я использовал группу плавающих воблеров с большим заглублением.

Преимущества глубоководных воблеров:

– приманка «начинает ловить», как только падает на поверхность воды, и, чем дольше воблер в воде, тем выше вероятность поклевки. Нередко у нас были случаи поимки хищника на неподвижный воблер; при течении есть возможность ловить сплавом, облавливая значительные расстояния;

– разнообразные окраски приманок в модельном ряду (иногда более 20 цветов) удовлетворяют запросы самых придирчивых к цвету рыболовов;

– наверное, у воблеров самый сильный аудиовизуальный эффект из всех спиннинговых приманок. Некоторые фирмы-производители заявляют, что их модели рыба обнаруживает на расстоянии до 30 м. Обусловлено это наличием в конструкции воблера погремушки или иного спецэффекта, высокотехнологичного способа окрашивания, а также уникальных особенностей в игре, свойственных той или иной приманке;

– возможность для спиннингиста иметь постоянный контакт с приманкой;

– высокая «зацепистость» воблеров и, как следствие, очень малое количество сходов рыбы;

– для моделей из пластика характерна высокая износоустойчивость и сохранение работоспособности длительное время;

Особенно следует остановиться на бытующем неверном мнении, что воблер хорошо цепляется своими крючками не только за рыбу, но и за коряги. Для моделей, здесь представленных, эта проблема не так остра. Их расположение в воде в момент касания дна составляет угол, близкий к тупому и сводит вероятность зацепов если и не к нулю, то и не к «трагической закономерности», которая удерживает многих спиннингистов от покупки этих дорогостоящих приманок. Если во время проводки глубоководный воблер наталкивается на препятствие, то достаточно сделать паузу – и при последующей подмотке приманка освободится. Ну а у моделей с бочкообразным телом получается как бы дополнительная маскировка этим самым телом крючков. Крючки не выходят за габариты тела приманки и находятся, благодаря длинной лопасти, на некотором расстоянии от дна. Таким типом воблеров удается делать проводку даже через водную растительность, не собирая ее крючками. За два сезона ловли я потерял всего один глубоководный воблер, да и тот при вываживании (невероятным образом расстегнулась застежка) – и рыба вместе с воблером была такова.

Недостатки воблеров:

– сплав вниз по течению (на глубоководные плавающие воблеры сплавляемые по течению судак соблазняется крайне редко);

– проводка вверх по течению (большое сопротивление течению);

– высокая цена.

Характеристики глубоководных воблеров

Если бы у воблера выпускались подкрылки как у самолета при посадке, в нашем случае

при заглублении, а при игре он бы их снова убирал, тогда можно было бы облавить любые глубины. К сожалению, это пока еще из области фантастики.

Можно сказать, что хороший глубоководный воблер – это товар штучный. Еще лет 5–6 назад их выпускалось всего 5–10 моделей. Да и сейчас их насчитывается не более 20.

1. Воблер «Down Deer» фирмы Rapala длиной 7 см и весом 20 г. Имеет погремушку и с выраженной выемкой лопасть. Достаточно известная модель, предназначенная для ловли на глубине 6 м. То, что заявлено фирмой в каталоге, полностью соответствует действительности. Воблер сделан из прочного пластика, поэтому судачьи и щучьи зубы «переносит» хорошо. Быстро заглубляется, обладает стабильной игрой на глубине. Справляется с сильным течением. Наличие металлического поводка не сказывается на характере его игры. Одинаково соблазнителен как для мелкого окуня, так и для крупной щуки и судака. Крючки иногда требуют доводки.

В отдельных случаях у сытого судака неестественно скачущей по дну плавающий воблер вызывает подозрение, и хватки следуют очень редко. В этом случае на помощь приходят глубоководные, зависающие воблеры (суспендинги). Только суспендинг способен осуществлять 100%-ый контакт с грунтом (периодически касаясь его при активной подмотке), и в то же время, плавно перемещаясь над рельефом дна.

2. «Deer Secret» фирмы Luhr Jensen» По типу это «суспендер», т.е. воблер, обладающий нулевой плавучестью. Весит приблизительно 14 г. В моей коллекции это один из самых интересных экземпляров. Изготовитель заявил о нем как о воблере, который имеет в своем классе самое маленькое тело при самой большой глубине занывивания (по паспорту она составляет 5,5–6,4 м, что соответствует действительности). Снабжен погремушкой, привлекающей хищника. Отличается очень активной, а самое главное, стабильной работой на предельных глубинах (рис. 71). На течении он не входит в штопор, быстро и почти вертикально опускается до дна. Стальной поводок не сказывается на работе и свойствах воблера. Шарики, находящиеся внутри него, при забросе смещаются к хвостовой части, чем облегчают заброс.



Рис. 71. Проводка воблера-суспендинга на предельных глубинах

Кроме того, воблер обладает редким достоинством, заключающимся в конструкции лопасти. Она содержит специальную полость, которая позволяет этому «суспендеру» находиться на поверхности воды. Это дает возможность ловить сплавом и выгодно отличает «Deer Secret» от аналогичных моделей, которые после заброса хоть медленно, но начинают тонуть. В начале проводки пузырек высвобождается, воблер вновь становится

«суспендером», с характерным для них «зависанием» в паузах во время проводки. Именно в эти моменты наиболее вероятна поклевка. К несомненным достоинствам этой модели относятся крючки знаменитой фирмы «V. M. S.». Мне пришлось немного изменить свойства этого воблера, так как применительно к месту ловли было необходимо, чтобы приманка приобрела плавающие свойства. Добился я этого, поменяв «родные» крючки и кольца на более легкие. Крючки «V. M. S.» серии «Vanadium» оказались как раз. Точно соответствуя по размерам «родным», они сохранили ту же прочность, но воблер из «суспендера» превратился в плавающий.

3. «Bomber Long A 4». Модель длиной 9 см и весом приблизительно 15 г, синего цвета, выпускается мексиканским предприятием американской фирмы «Bomber». Эта фирма уже хорошо известна нашим рыболовам.

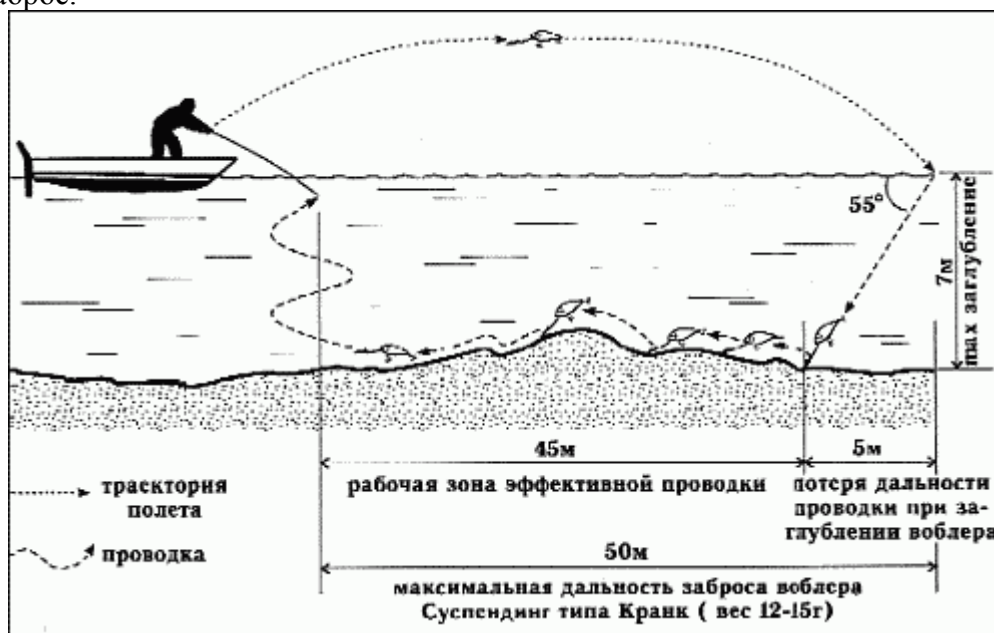
«Long A 4» можно охарактеризовать как классический плавающий воблер. Он имеет погремушку («Два шарика») в головной части. При проводке совершает высокочастотные колебания. Обладает стабильной игрой на течении. Заявлен как приманка на судака и на окуня, но, по моим наблюдениям, более привлекателен для судака. Приобретал я его, как воблер, способный заглубляться на 6 м, но это оказалось неверно, реальная глубина – 4–4,5 м, максимум 5 м. Воблер очень добротен сделан. Несмотря на кажущуюся простоту, обладает весьма хорошей уловистостью. Про него можно смело сказать, что он ловит, а не лежит красивым сувениром, напоминая о напрасно потраченных деньгах.

4. «Deep Tander Stick» – продукт известной американской компании «Storm Lures». Так же, как и «Bomber Long A 4», эта модель производится в Мексике и имеет ряд сходных с ним свойств, в том числе и в игре. Длина ее 12 см, вес приблизительно 20 г, снабжена погремушкой. Сконструирована она как плавающая, но есть разновидности этой модели с нулевой плавучестью. Кастинговые возможности воблера «Tander Stick» весьма скромные, он задуман как троллинговая приманка. Но заглубляется он, судя по данным паспорта, аж на 7,5 м. Объективно воблер достигает указанной глубины. Это, наверное, предел для плавающего воблера. Мощные крючки и заводные кольца, сделанные из толстой проволоки свидетельствуют о том, что воблер рассчитан на поимку крупных экземпляров и позволяет уверенно держать рыбу, не волнуясь за прочность оснастки. При проводке «Tander Stick» оказывает существенное сопротивление, так что жесткость удилища должна быть соответствующей.

5. «T. D. Hyper Crank T. I.» фирмы «Daiwa». Это один из самых уловистых плавающих воблеров. Есть два варианта данной модели – с заглублением на 4 и 6 м. Я имел возможность испытать только первый из них. Размер этого воблера – 6,5 см, вес приблизительно 18 г. Специалисты фирмы «Daiwa», создавшие эту модель, учли, что она будет использоваться не только при троллинге, но и просто для ловли спиннингом, где требуются частые, а нередко и дальние забросы. С этой целью в конструкции воблера был предусмотрен грузик, который при забросе переходит в хвостовую часть и значительно (на 20–30%) увеличивает дальность заброса. Качество тройников от «V. M. S.» говорит само за себя. Допустимо регулировать плавучесть заменой тройников на более тяжелые – фирма уверяет, что это не вызовет сбоя в работе. Устойчивость данной приманки выше всяких похвал. Тип игры я бы охарактеризовал как размашистый. Лопасть изготовлена из титана, ей не страшны камни и песок, о который обычно истираются пластиковые аналоги. Лопасть имеет два места крепления поводков. Меняя их расположение, можно варьировать угол заглубления воблера от почти вертикального до более плавного. Способность «Hyper Crank» вертикально заглубляться и быстро достигать дна увеличивает зону облавливания. Отдельно стоит выделить такой немаловажный пункт в характеристике этого воблера, как способность привлекать хищника на расстоянии и заставлять последнего, повинувшись инстинкту преследования, атаковать приманку.

Забегаю вперед, скажу, что в тех местах, где мы ловили, концентрация хищника была максимальной именно у дна. Судак стоял на глубине 4,5–6 м. Ловля происходила на одном и том же месте. Делались серии проводок одновременно двумя спиннингами, оснащенными

различными воблерами. Объединяло эти приманки одно – максимальная глубина занывания в 4 м. При этом указанный воблер фирмы «Daiwa», проходя в 1–1,5 м от бровки, «снял» с нее судаков, в то время как другие воблеры оставались незамеченными. Это и послужило причиной включения его в раздел глубоководных.

Снаряжение

Теперь я бы хотел уделить внимание рыболовному снаряжению и рассказать о характерных местах ловли, где глубинные воблеры могут составить конкуренцию джиговым приманкам.

Первое – это лодка. Она должна быть большой, лучше с жестким дном. Если же она оснащена подвесным электро– или бензомотором, держателем удилищ и эхолотом – это просто замечательно. Вы сможете быстро ориентироваться и передвигаться на незнакомом большом водоеме, отыскивать места стоянок хищника, определять рельеф дна, а удилища, находящиеся в держакках, будут застрахованы от неожиданных поломок. Но не приходите в уныние, можно с успехом обойтись и простой «резинкой». Мотор и эхолот заменят знание водоема или подробный расспрос местных рыболовов о характере дна. Все равно окончательный ответ даст только ловля.

Спиннинг. Лучше взять «палку» пожестче. Длина – «по вкусу», но я бы рекомендовал короткое – 2,5–2,6 м (рассматривается лодка с лодки). Если рыболов собирается ловить на глубоководные воблеры на течении (от 5 до 8 метров), то в своем «арсенале» он обязан иметь удилища, выполненные из современного высоко модульного графита, обладающего высокой жесткостью, а потому больше рассчитанными не на чувствительность вершинки, а на звуковую передачу поклевки рыбы. Подобные спиннинги оснащены сенсорными катушкодержателями (для безынерционной катушки они выполняются из спецрезанирующей древесины особых пород дерева) и по звуковой передаче больше напоминают акустическую гитару, чем обычный набор подобранных бланков. Подобные модели выпускаются почти всеми известными фирмами, лидерами по производству спиннинговых удилищ (**рис. 72**). Сила сопротивления воблера + плетенка создает непрерывную вибрацию спиннинга от вершинки до рукоятки. Если хищник не активен, то распознать его хватку в нижних слоях воды обычным спиннингом, а так же в десятках метрах от лодки – практически не возможно. Но оговорюсь сразу, что для рек средней полосы России глубины 3–5 метров вполне достаточно, чтобы встреча с судаком состоялась.



Рис. 72. Удилища с сенсорными катушкодержателями: а) под мультипликаторную катушку; б) под безынерционную.

Катушка. Мультипликаторную или безынерционную катушку вы будете использовать – не важно, главное, чтобы она была мощной, так как глубина и течение создают сильное сопротивление движению воблера.

Леска. Я предпочитаю ставить «плетенку» с разрывной нагрузкой 7–10 кг. Пусть читателя не смущает такой большой тест. Ведь это нагрузка нового шнура. Завязали узел – вычитаем из прочности 1–3%. Приступили к ловле – и незаметно, за счет абразивного действия песка, вываживаний, резких подсечек и других факторов, шнур теряет еще 20–30%. Получаем тест 6–7 кг. Не забудем, что и самые лучшие «шнуры» делают все-таки люди. С учетом этого реальная нагрузка составляет около 5 кг. С таким показателем вполне можно быть уверенным, что «плетенка» не подведет ни при вываживании приличного судака, ни при зацепах. Использование же снасти на пределе имеет смысл только в исключительных случаях.

Эхолот. Поскольку объект моего интереса – судак – рыба в основном донная, то я остановил свой выбор на эхолоте, способном использовать в режиме реального изображения функцию «revelation». С ней эхолот «видит» рыбу, стоящую на дне или, как говорят многие спиннингисты, «прижатую» ко дну.

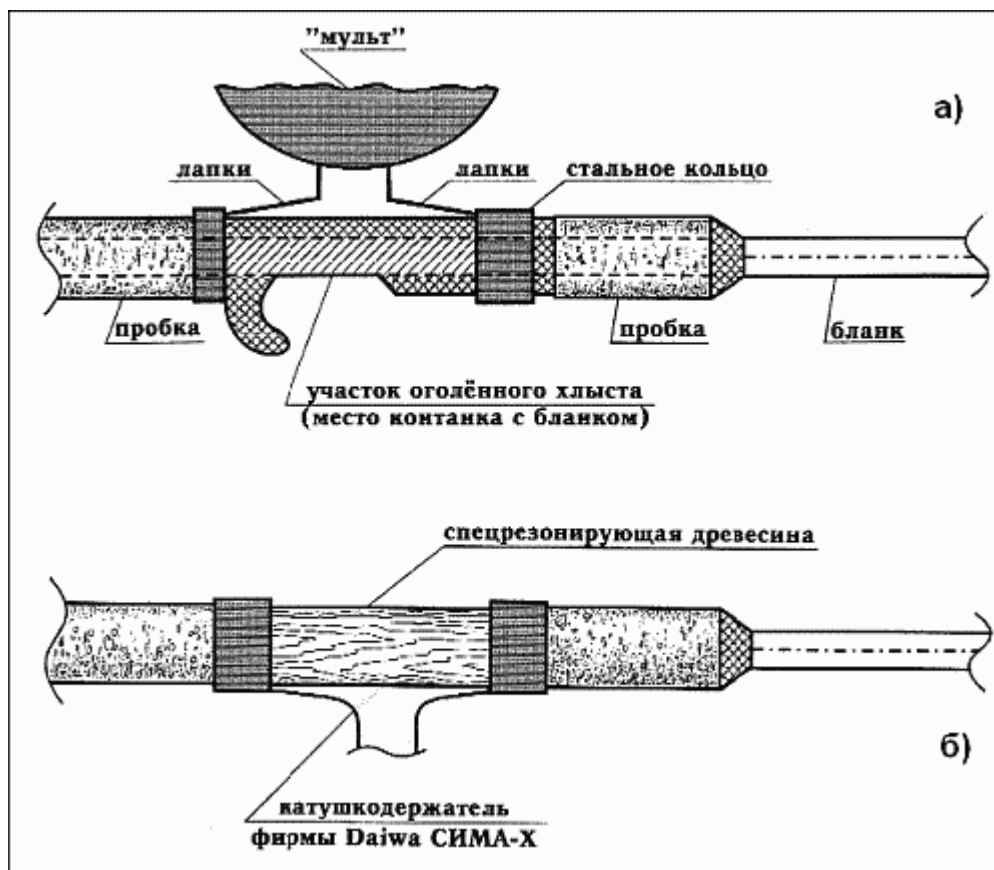
Последовательность ловли

Итак, выплыв на водоем, я с помощью эхолота приступаю к поиску судачьей стоянки. Чувствительность датчика «притупляю», чтобы мелочь не отвлекала внимание. На лодке я совершаю челночные движения от берега к берегу, плывя вниз по течению. Показания эхолота дают возможность мысленно составить «карту» данного участка реки. С первых минут становится понятно, есть ли в наличии рыба, а также ее концентрация. И главным критерием в выборе места становится увеличение на экране эхолота количества символов,

расположенных вблизи дна. Как правило, это может сопровождаться появлением таких же символов в толще воды и общим «оживлением» на экране. Определив место и приметив ориентиры на берегу, я опять поднимаюсь выше по течению на 25–40 м и встаю на якорь. Важно правильно выбрать точку, с которой будет идти ловля. Делаю предварительный заброс, который показывает направление дрейфа воблера по течению. Если он попадает в выбранное место, значит все в порядке. Если нет – необходимо переместиться. Лодку надо поставить таким образом, чтобы воблер двигался под острым углом к бровке с мелководья на глубину. При этом глубоководные плавающие воблеры могут хорошо облавливать и участки глубиной в 3–5 м. Достигается это замедлением темпа проводки или увеличением пауз. Но тогда меняются и трофеи – среди них преобладают щука и окунь. Наиболее перспективные места для ловли судака – предрусловые участки, где глубина изменяется с 5–6 до 8–9 м и наблюдаются всевозможные подводные аномалии, будь то холмики или резкие изломы дна.

Становясь на якорь, учтите, что он должен держать лодку не только в штиль, иначе внезапно налетевший ветер прекратит рыбалку. Вообще, надо подготовиться таким образом, чтобы во время ловли ничто не отвлекало – привести багор в рабочее положение и т.п.

Обычно при ловле сплавом темп рыбалки, мягко говоря, скучноват. Я выхожу из этой ситуации просто – ловлю двумя спиннингами одновременно. Один снаряжаю воблером с заглублением 4–5 м. Второй – с заглублением большим (на 6–7 м) или аналогичным, но другой модели. Делаю забросы в разные стороны от лодки. Когда приманки отходят на нужную мне дистанцию, стопорю катушки и начинаю проводку одним из спиннингов. Напомню – главное, чтобы воблер как можно быстрее достиг дна. При первом касании нужно сделать короткую паузу и вновь повторить проводку, определив таким образом время повторного касания. Необходимо подобрать наименьшую скорость проводки, при которой промежутки между касаниями будут не очень длинными. Если глубина и течение выдавливают воблер почти мгновенно, подмотку лески вообще не надо останавливать, а, достигнув заданной глубины, «скрести» воблером по дну. В 70% поклевка происходит во время паузы в момент касания воблером дна, в 30% – в паузе при всплытии. Эти цифры относительны. Естественно, что поклевки происходят и при движении воблера ко дну, и когда он плывет параллельно ему. Но если судак скапливается у дна – соотношение поклевки именно такое. Хватка происходит резко и ощущается очень сильно. Сходы при ловле воблером достаточно редки и носят случайный характер. Если вы прошли мелководный участок и щука или окунь оставили ваш воблер без внимания, это хорошо – на глубине вас может ожидать более солидный трофей. Обычно в улове преобладает судак весом от 0,5 до 1,5 кг (условно можно назвать его стайным). Но если во время ловли наступило затишье – не переживайте. Весьма вероятно, что на бровку выходит более крупный судак.

Вытесняя более слабого собрата, он приступает к охоте и наверняка соблазнится вашим воблером. Мне в таких случаях попадались по 2–3 судака весом от 3 кг и выше. Затем рыбалка расстраивалась – видимо, крупный судак начинал испытывать тревогу и прекращал брать или уходил с бровки, а мелкий, переместившись в другое место, долго не возвращался. Время ловли – утром с 7–8 до 11–12 часов и вечером с 17–18 до 21–21.30.

После окончания проводки первым спиннингом делаю им повторный заброс и приступаю к ловле вторым удилищем. Закончив им проводку, вношу, если необходимо, коррективы и повторяю заброс. При такой ловле скучать и ожидать долгие минуты сплава не приходится. Кроме того, этот метод, хотя он и стационарный, позволяет облавливать значительные площади. После окончания клева, или если одно-двухчасовые забросы не принесли успеха, нужно перемещаться и искать новые результативные бровки. Обычно мне приходилось делать не более трех перемещений вдоль выбранного места ловли.

Связать цвет приманки с уловистостью мне пока не удалось. Хорошо показала себя окраска «Faitiger» (желто-зеленая), нанесенная на воблер «Rapala Down Deer», но синий и серебряный цвета тоже не отставали.

Оказался ли этот метод эффективнее ловли на джигговые приманки? При всех «за» и

«против» я бы ответил так: «Если вы знаете водоем, «как свои пять пальцев», и он подходит под вышеописанное место, вы можете смело ловить воблером, и он окажется результативнее «джига». Если же водоем незнаком, то пройдитесь с эхолотом, определите самое выгодное место, оснастите спиннинг любой джиговой приманкой и устройте «разведку боем». Если окажется, что хищник сконцентрирован на дне, то эффективнее его доставать глубоководным воблером. Но принимать решение все же вам!»

Как пользоваться отцепом



Рис. 73. Отцепы для глубоководных воблеров (диаметр прутка 8–12 мм)

Глухие зацепы случались три-четыре раза, но с помощью нехитрого отцепа (обыкновенное кольцо из медного прутка) воблеры можно было достать (рис. 73). Есть, правда, небольшая хитрость, которую нужно учесть при изготовлении этого отцепа; его внутренний диаметр должен быть больше воблера и он должен свободно проходить в него. При операции «спасение» надо правильно расположить лодку. Поставьте ее на несколько метров выше по течению от места зацепа или над ним, чтобы леска уходила на глубину под небольшим углом или вертикально. В этом случае течение будет вам помощником, не станет препятствовать продвижению отцепа к приманке. Если же лодка находится ниже, то течение будет сносить отцеп и он не дойдет до цели. Отцеп должен быть тяжелым, но толщина прутка – соответствовать размеру крючков, чтобы он мог зацепиться за них и снять воблер. Не лишним будет оснастить отцеп двумя мощными тройниками с откусанными жалами – это повысит его эффективность. Бечевку для отцепа я использую наименьшего диаметра (так как это снижает парусность), но достаточно прочную и пригодную для этих целей.

Ловля на вращающиеся и колеблющиеся блесны

О качестве и эффективности блесен

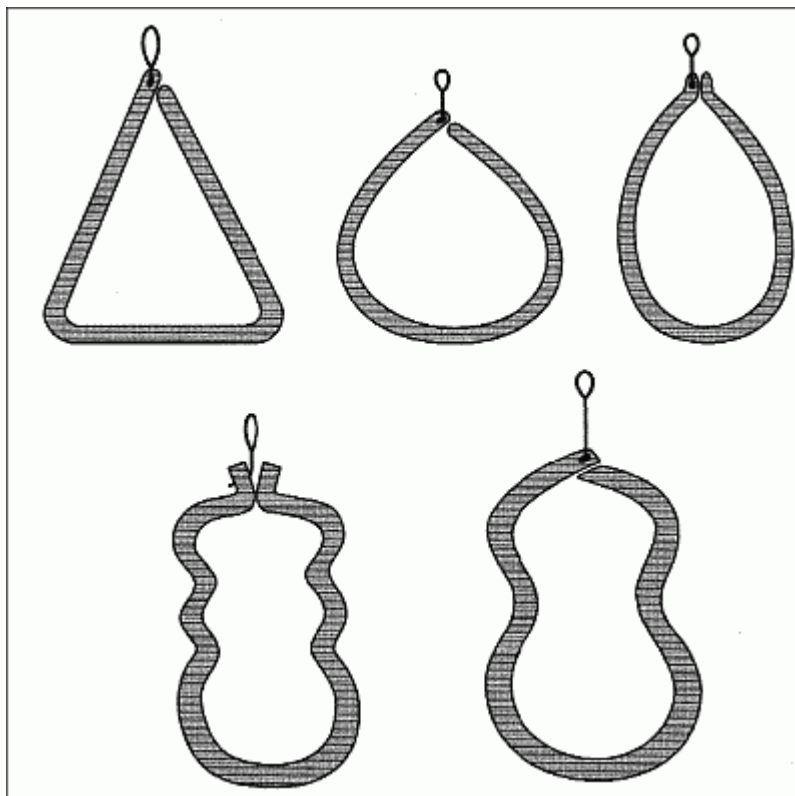
О качестве блесны можно судить по наличию четырех основных параметров:

- Вибрации приманивающей рыбу во время вращения лепестка и элементов оснастки сердечника (блесна звучит);
- Биоэлектрополя приманки совпадающего с полем основного корма хищника: плотвы, карася, уклеи, окуня, снетка и т.д.;
- Игре, привлекающей рыбу при разной интенсивности проводки;
- Форме и раскраске (необязательно совпадающей с живым аналогом), но вызывающие у хищника повышенный интерес.

В большинстве рек и водоемов средней полосы России прозрачность воды весьма ограничена (в пределах 0,5–0,8 метра), поэтому рыба обнаруживает потенциальную жертву, в первую очередь, с помощью органов боковой линии.

Вращающиеся блесны

Вращающиеся блесны относятся к самым надежным и универсальным приманкам для ловли хищных рыб по открытой воде. Они эффективны как в периоды относительного бесклевья, так и при активном жоре, практически во всех водоемах, где обитает зубастая. У многих рыболовов возникает вопрос: «Почему вращающиеся блесны уловистей «колебалок»? Хотя последние явно скопированы с живого аналога, выглядят более естественно и, по идее, должны вызывать у хищника гораздо больший интерес, чем непонятно что напоминающие, постоянно мелькающие творенья технического прогресса. Но разберемся во всем по порядку.

Вращающаяся блесна создает тот самый колебательный контур, который привлекает рыбу, находящуюся от приманки на значительном удалении. Уловистыми становятся только «вращалки», распространяющие вокруг себя вибрационные и биоэлектрические поля, совпадающие с полями ускользящей раненной рыбки. Перемещение подобных приманок хищник улавливает на значительном расстоянии в радиусе от 5 до 20 метров и атакует безбоязненно, опережая конкурентов.

Опытный рыболов, выбрав правильный режим проводки, заставляет блесну не только вибрировать, а буквально трепетать, создавая у рыбы полную иллюзию раненной рыбешки. Подобную стадию игры приманки спиннингист особенно четко ощущает, если в его руках удище из высокомолекулярного графита с сенсорным катушкодержателем. Из наиболее распространенных блесен при умелой проводке хорошо резонируют и безотказно действуют на щук следующие блесны: Comet № 3–4, Aglia № 4, Aglia Long № 3–4. Для окуня вполне подходят перечисленные блесны, но №№ будут от 0 до 1+, значительно реже №№ 2, 3. При ловле язя, в большинстве случаев, успеха можно добиться только с блеснами №№ 00–0 и очень редко с №№ 1–2.

Область применения

Диапазон интересующих рыбу приманок неисчерпаем. Как и на что в момент ловли берет рыба, и каким приманкам отдает предпочтение, всегда определяется только опытным путем. В этом, конечно, есть свои плюсы и минусы.

В мелководных водоемах без течения щука отдает предпочтение блеснам, обладающим большим лобовым сопротивлением (угол максимального раскрытия лепестка до 60–70°). На рыболовном сленге, из-за значительного сопротивления, возникающего при проводке, такие блесны называют упористыми. Окунь чаще всего реагирует на быстрые вращения лепестка при сравнительно вялой проводке. И это один из основных параметров отбора щучьих и окуневых блесен для замкнутых водоемов или рек со слабым течением.

При температуре воды ниже 10°C хищники даже в период активности охотятся за вялым, легкодоступным живцом (окунь, ротан, карась, голец, вьюн). Поэтому на упористые блесны с частым вращением лепестка (классический пример Aglia фирмы Mepps), а также на

приманки, проходящие мимо с большой скоростью, реагирует слабо. Лучшие приманки в такой период ловли – блесны с вялым вращением лепестка и углом отклонения от оси не более 30–40°, проводимые с минимально возможной скоростью или, как говорят, на грани «срыва» лепестка. На практике даже в мелководных торфяниках поздней осенью щука отлично берет на Aglia Long и игнорирует Aglia.

У каждой блесны есть свое назначение или область ограниченного применения. Если вы собрались ловить на течении, то, чаще всего, лучших результатов можно достичь, применяя при проводке следующие блесны:

- Aglia – по течению во время сноса (заброс выполняется выше по течению);
- Aglia Long – против течения;
- Comet – поперек течения (Black Fury ее более поздняя модификация без принципиальных отличий в оснастке и форме лепестка).

Обычно спиннингист, перепробовав десятки или даже сотни блесен, начинает понимать, что выбор качественных приманок не так уж велик и в лидерах, в большинстве случаев окажутся, наши старые знакомые, хорошо себя зарекомендовавшие модели известных фирм («Mepps», «Blue Fox», «Abu Garcia», «Colonel», «Kuusamo» и т. д.), которые нещадно копируются, но при этом остаются вне конкуренции.

Об универсальности

Универсальных блесен, подходящих для различных условий ловли, – единицы, а среди вращающихся таких нет вовсе. Поэтому глупо использовать блесну в ситуациях, в которых по техническим характеристикам она заведомо применена быть не может. И, тем не менее, рассмотрим на предмет универсальности одну из самых популярных среди рыболовов блесну: «Aglia». Кто-то спросит: «Почему блесны фирмы «Mepps»? Да потому, что «Mepps» уверенно занимает одно из первых мест в десятке крупнейших фирм по выпуску качественных и дешевых блесен (своего рода блесенный ширпотреб). Если блесны фирмы Daiva Hopkins, Silver Creek, Lure Jensen сравнительно дороги и для многих рыболовов остаются экзотикой, то блесны фирмы Mepps доступны всем. Ни для кого не секрет, что большая часть подделок выполняется под эту известную фирму, и, кстати, то, чем мы ловим, назвать оригиналом можно только весьма условно. На **рис. 74** показан один из способов привязывания блесны.

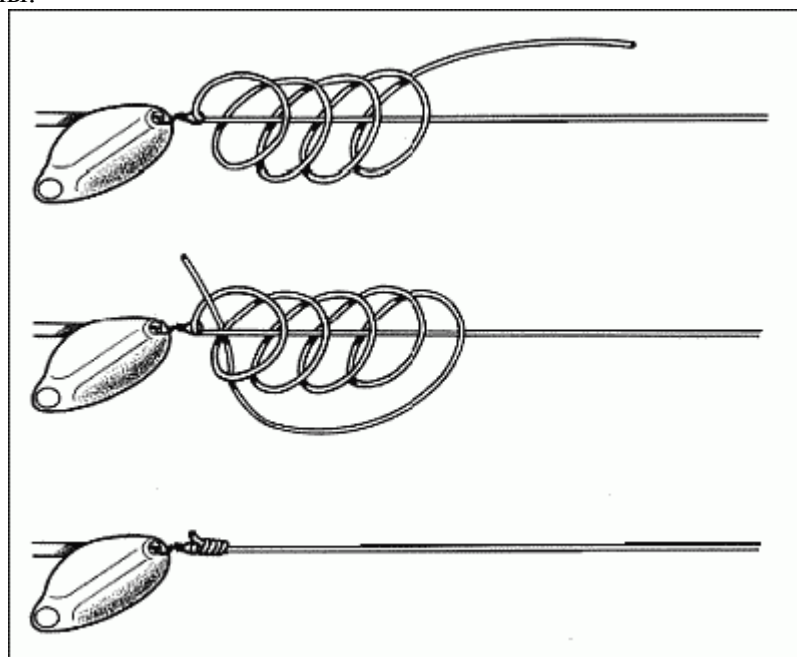

**Рис. 74. Вариант привязывания вращающейся блесны
Серия «Aglia»**

Несмотря на то, что блесны этой серии очень нравятся щуке и окуню, и последний идут за ними, как замороженные, универсальными их назвать нельзя по следующим причинам:

1. блесна не предназначена для ловли на течении, так как в результате своей конструкции не может преодолеть сопротивление водяных потоков и быстро оказывается на поверхности;

2. блесны этой серии из-за большой парусности дальше 50–60 метров забросить сложно;

3. оснащение блесен серии Aglia или Comet носовым грузом приводит к потере эффективной игры, резко снижая угол вращения лепестка (блесна изначально не рассчитана даже на добавочную огрузку);

4. в случае, если хищник стоит у дна, спиннингист затрачивает слишком много времени, дожидаясь заглубления приманки до нужного горизонта. Поэтому завести такую блесну в яму и удержать ее там хотя бы на короткий отрезок времени очень не просто;

5. при ловле на эту приманку практически невозможно резко увеличить скорость проводки, так как в этом случае начинает сильно вибрировать или даже раскачиваться сердечник, что приводит к частым сбоям в игре;

6. широкий размах лепестка во время слабого клева препятствует хватке хищника, задевая за его пасть. В результате этого рыболов вынужден переходить на блесны меньшего размера со всеми вытекающими последствиями (хуже ситуация наблюдается только при использовании самодельных блесен с фиксируемым лепестком, у которых он даже не задевает пасть хищника, а скорее бьет по ней).

Казалось бы, перечислив эти давно известные факты, что можно сказать хорошего об этой приманке? А только то, что «Aglia» – отличная блесна, в неглубоких водоемах без течения – просто незаменима.

Блесны для ловли на глубине, течении и при вялом клеве

Для ловли на течении и в глубоких местах нужны были блесны с вялым вращением лепестка и отклонением его от оси не более 30°. Так появилась ставшая уже легендарной серия «Aglia long», а позднее – серия «Lusox», со съёмными свинцовыми головками различного веса. Более поздняя разработка фирмы – блесны серии «Flying C» предназначенные для ловли на глубоких реках с очень сильным течением и там, где требуется сверхдальний заброс. Начинающих рыболовов сразу хочу предостеречь от ловли «Flying C» методом ступенчатой проводки, так как у вращающихся блесен со смещенным центром тяжести должный эффект в игре при временной остановке проводки можно достичь только теоретически. Все перечисленные блесны в конкретно заданных условиях (сильное течение, большая глубина) являются единственно приемлемыми для ловли самой разнообразной рыбы: судака, сома, щуки, окуня.

Ни в коем случае не следует считать, что хищников можно поймать только на блесны «Mepps». Abu Garcia, Blue Fox, Kuusamo, Master, Acme, Cuillere Suisse Konger и еще десяток известных фирм имеют уникальные серии.

Блесны, которые позволяют облавливать глубинные участки водоемов, соблазняют как щуку, так и судака и, очевидно, ничего плохого в этом нет, так как хорошая блесна ловит всю рыбу, находящуюся на конкретном участке водоема. В замкнутых водоемах без течения на глубине от 3 до 4 м судака успешно ловят практически на все типы вращающихся блесен №№ 3–4. При слабом клеве глубинные хищники иногда предпочитают комбинированные приманки (блесна плюс объемная приманка) (рис. 75) .



Рис. 75. Диапазон управления вращающейся блесной с подсадкой твистера

Как известно основные отличия блесны с носовой огрузкой от обычной вращающейся блесны с грузилом-головкой заключаются в следующем:

- носовая огрузка не препятствует игре приманки при горизонтальной проводке и не отпугивает рыбу;

- в стабильной вертикальной игре во время свободного падения;

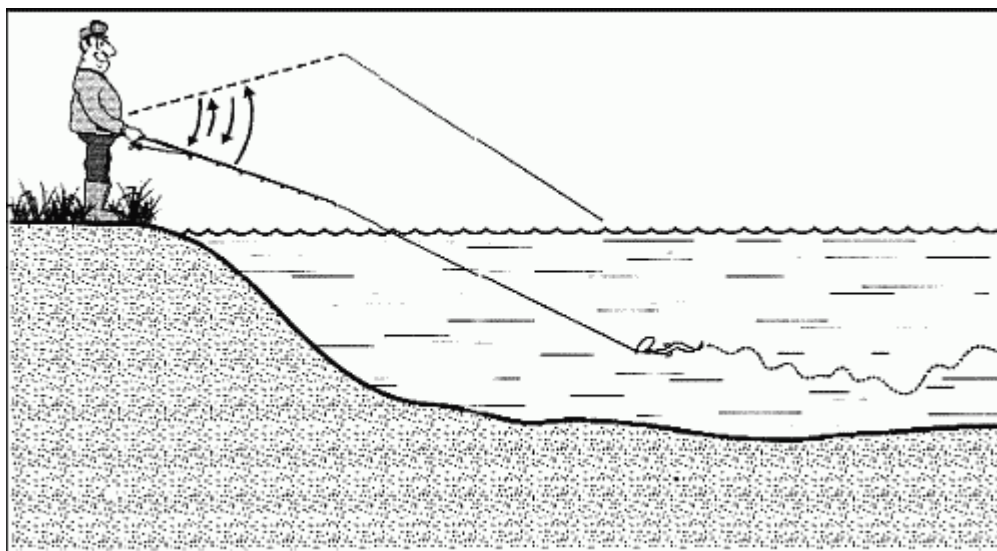
- в игре лепестка при всех вариантах донной проводки (оснащение блесен серии «Aglia» или «Comet» грузилом-головкой приводит к многочисленным сбоям лепестка, а в результате к потере эффективности игры).

Судаков и глубинных щук, покидающих свое укрытие только в период жора, в большинстве случаев интересует падающая приманка, имитирующая больную, сносимую течением рыбку. В этом случае, на водоеме с сильным течением без глубинной блесны не обойтись. Хорошо выполненная приманка «заводится» коснувшись поверхности воды, а не в 40–100 см, как отдельные изделия такого рода, продаваемые на Птичьем рынке. Правильно сконструированная блесна привлекает рыбу с момента захода в воду, создавая во время игры сильную вибрацию и тем самым, привлекая рыбу. Вследствие активной вертикальной игры у блесны в несколько раз снижается скорость падения или заглубления.

Правильно изготовленная блесна опускается на дно в 1,5–2 раза медленнее, чем обыкновенный груз аналогичного веса. К сожалению, большинство блесен с носовой огрузкой отвечают этим требованиям процентов на 30–40. Даже щуки блесна серии «Lusox», которые вроде бы предназначены для этого, не исключение. Профессионалы, сопоставив скорость падения приманки, течение и глубину водоема, способны провести блесну в 10–15 см от дна, а иногда прямо над водорослями.

Но так как подобные блесны большая редкость, приходится ловить на различные модификации «Тейл-спиннеров» и разновидности блесны «Мастер» (приманки далекие от совершенства). Игра подобных приманок соблазняет только активного хищника и то не всегда, и не везде. В данной ситуации, сложившейся на рыболовном рынке, поклонники данных блесен вынуждены ловить на приманки, не отличающиеся большой уловистостью.

Многофункциональные блесны с грузилом-головкой

Глубинных хищных рыб, покидающих свое укрытие только в период жора, в большинстве случаев интересует падающая на дно приманка, имитирующая больную, сносимую течением рыбку. В этом случае на водоеме с сильным течением без подобной блесны не обойтись. При горизонтальной проводке хорошо выполненная приманка

«заводится», коснувшись поверхности воды, а не в 40–100 см, как отдельные изделия такого рода, продаваемые на Птичьем рынке. Правильно сконструированная блесна привлекает рыбу с момента захода в воду, создавая во время игры сильную вибрацию и тем самым привлекая рыбу. Вследствие активной вертикальной игры у блесны в несколько раз снижается скорость падения или заглублиения.

Правильно изготовленная блесна опускается на дно в 1,5–2 раза медленнее, чем обыкновенный груз аналогичного веса. Профессионалы, сопоставив скорость падения приманки, скорость течения и глубину водоема, способны провести блесну в 10–15 см от дна, а иногда прямо над водорослями.

Давно замечено, что при ловле на большой глубине или сильном течении хищную рыбу можно заинтересовать только многофункциональными блеснами с грузилом-головкой. Эти блесны являются многофункциональными потому что обладают стабильной игрой:

1. при проводке в горизонтальной плоскости;
2. в вертикальной при падении на дно;
3. при донной ступенчатой проводке.

Казалось бы, какие простые и лаконичные требования, но как ни парадоксально, блесен, отвечающим всем трем пунктам, на практике можно и не встретить. У большинства рыболовов блесна считается уже приемлемой и даже хорошей, если отвечает первому условию. Из фирменных блесен, к таким следует отнести: Lusox и Sensor, которые при относительно вялом вращении лепестка (угол отклонения 30°) создают сильную вибрацию при проводке, в основном за счет формы и ребристой поверхности лепестка. Вынесенное грузило-головка вместе с металлическим стержнем, который препятствует перекусу лески, не портят общий рисунок игры при горизонтальной проводке, а только привлекают более солидные экземпляры хищников.

К сожалению, большинство блесен с носовой огрузкой отвечают только первому требованию (серия «Lusox» – не исключение). При свободном падении многие блесны, создавая слишком сильные завихрения отпугивают рыбу. Настораживает хищника и слишком быстро падающая ему на голову приманка.



Рис. 76. Донная проводка вращающейся блесны с грузилом – головкой

Что касается соответствия пункту 3, то есть игры без сбоя лепестка при ударах с грунтом, то у блесен, выпускаемых серийно, он наблюдается крайне редко (**рис. 76**). Так на блесну «Мастер» щука реагирует только при активном клеве. В других случаях

периодически залипающий лепесток не вызывает интереса даже у голодной щуки. Поэтому до сих пор многофункциональную блесну с грузилом-головкой для ловли в экстремальных условиях изготавливают только отдельные мастера-виртуозы.

Акустические блесны

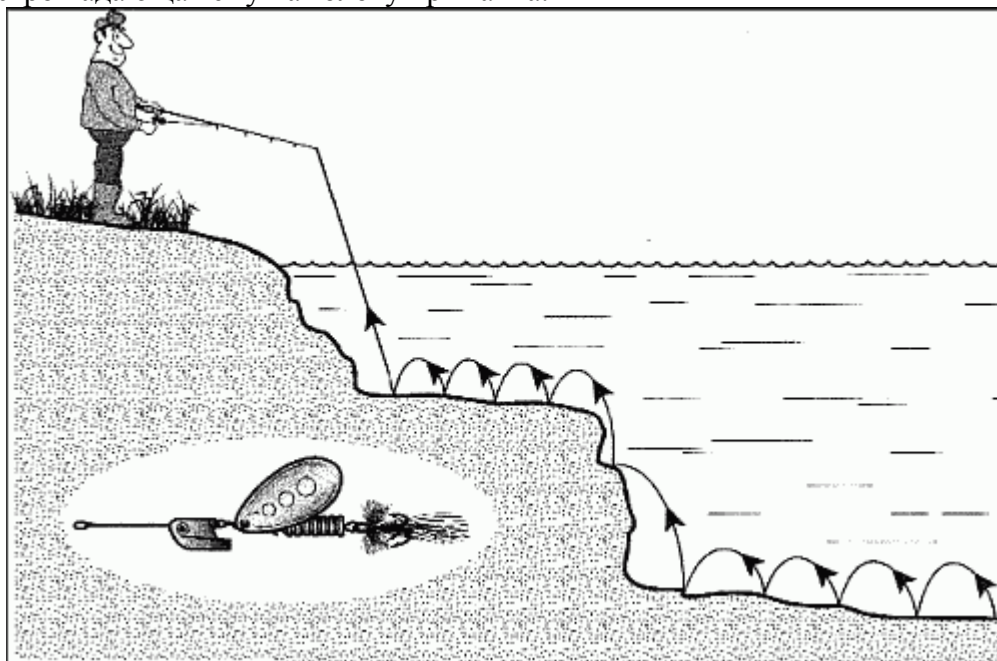
Среди блесен необходимо выделить приманки, обладающие звуковым и противозакручивающим леску эффектами. Лидером среди них являются блесны «Vibraх» фирмы «Blue Fox». Необходимый эффект достигается за счет встроенного в корпус блесны ротора, вращающегося в сторону, противоположную лепестку. По-другому это называется эффектом колокола. Блесны незаменимы при ловле на большой глубине, сильном течении и в мутной воде. Вполне пригодны для рыбалки блесна фирмы «Konger».

Подбор цветовой гаммы, раскраска лепестка и оперение блесен

Для большинства хищных рыб, в основном для щуки, дополнительным раздражителем всегда служат раскраска блесны, оперение тройника или крючка. На первый взгляд может показаться, что в оперении блесен преобладает фантазийный подбор цветовой гаммы, но это не совсем так. Чаще встречаются цвета: белый, желтый, черный, красный, реже зеленый и фиолетовый. Замечено, что в большинстве водоемов щука отдает предпочтение именно им. В отдельных случаях оперение тройника и подсадка на крючок силиконовой приманки осуществляют только для того, чтобы создать дополнительный объем у приманок, повысить уловистость, а так же с целью предотвращения зацепов, но в этом случае усложняется и подсечка хищника. Тщательно оперенный тройник после придания ему заданной объемной формы становится составной частью многих тандемов.

Практически во всех случаях дополнительный интерес к приманке вызывает подвешенный на тройник соответствующего размера твистер, фрагмент октопуса или пластикового червя. Окунь, обладая прекрасным зрением реагирует на многочисленные комбинации расцветок, но предпочтение отдает: черному, желтому и красному цветам.

Универсальные спиннеры с пропеллером в носовой части

Если при ловле со дна применяется большое количество самых разных по конструкции приманок, то универсальные спиннеры, особенно способные как бы зависать в толще воды (характерный пример – октопус), конкурентов не имеют, оказывая на хищных рыб воздействие, близкое к магнетическому.

Спиннеры для ловли в верхних слоях воды не рассматриваются, так как их конструкция мало чем отличается от стримеров аналогичного значения. Особенно, если в носовой части приманок присутствует такая деталь, как пропеллер.

Приемы ловли

Опытный спиннингист четко представляет план своих действий в случаях, когда рыба клюет плохо или вообще не клюет.

– Рыболов осуществляет равномерную проводку приманки, подбирая интересующую хищника скорость вращения лепестка (чем меньше активен хищник, тем медленнее проводка приманки). При вялом клеве проводка осуществляется на грани срыва вращения лепестка (чаще всего при ловле щуки поздней осенью – октябрь-ноябрь).

– Если, допустим, щуку не устраивает монотонная проводка вращающейся блесны в одной плоскости, рыболов начинает вести ее с периодическими ускорениями, особенно, при подводке к берегу или при прохождении перспективных мест – стоянок рыбы: заросли травы, поваленное дерево, крутой берег и т.д.

– Когда и этот прием оставляет капризную щуку равнодушной, спиннингист начинает манипулировать удилищем, меняя темп проводки (рис. 77). Блесну проводят по замысловатой, но повторяющейся «траектории».



Рис. 77. Проводка вращающейся блесны

– Изменение угла наклона спиннинга (подергивания приманки не должны нарушать скоростной режим ведения блесны и приводить к сбою во вращении лепестка).

– При ловле на вращающиеся блесны резкие подергивания блесны оправданы только на течении (приманка играет и без подмотки лески). В замкнутых водоемах этот прием осуществляется крайне редко и является своего рода частным случаем (нет правила без исключений).

Блесенные тандемы

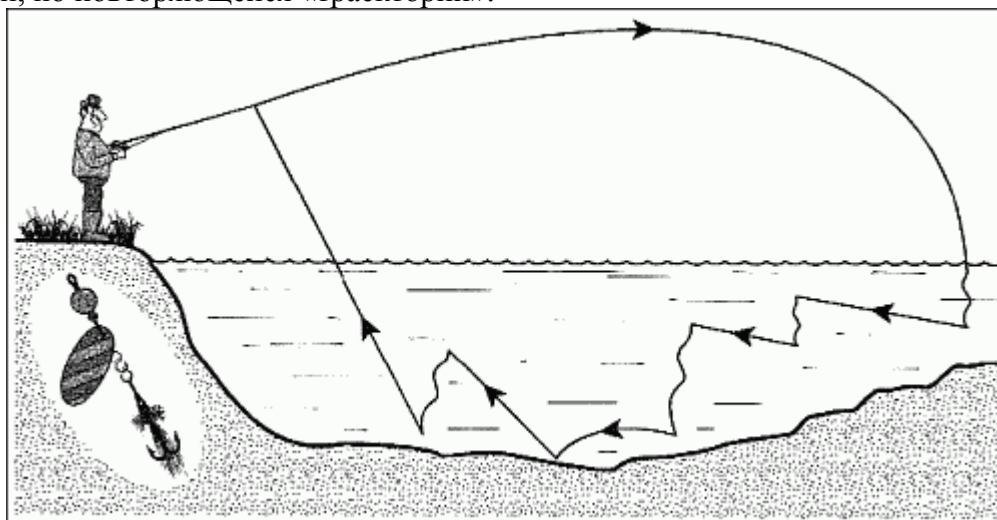
Тандем – это приманка, у которой составные части жестко расположены на одной оси. Если они крепятся к оси с помощью поводков, то это уже комбинированная приманка, с тандемом ничего общего не имеющая. В тандеме щуку, в первую очередь, привлекает:

- акустический сигнал, образующийся при проводке приманки и вызывающий у хищника различные ассоциации, связанные с перемещением стаи мелкой рыбешки;
- объем, форма и расположение составных частей.

На привлекающих хищницу свойствах тандема остановимся более подробно.

Щуку всегда привлекает большой объем копошащейся массы, которая на значительном удалении от хищника добывает себе пищу или просто перемещается с одного места на другое. Пятнистая редко отваживается преследовать на открытом месте шустрю одиночную рыбешку. Другое дело, напасть на стаю, в которой всегда один экземпляр может быть слабее других, а значит, является более легкой добычей. Расположение составных частей тандема создает у хищницы иллюзию погони за ускользающей добычей, более мелкой, чем сама зубастая хищница, да еще и на территории, ей не принадлежащей.



Рис. 78. Блесенный тандем

Если говорить о блесенных тандемах, то при проводке они создают сильное

вибрационное поле, улавливаемое рыбой на расстоянии в несколько десятков метров (**рис. 78**). Так тандем, скомпонованный на основе вращающихся блесен, всегда имитирует движение или, точнее, акустический сигнал, исходящий либо от одиночного крупного экземпляра, либо от группы шустрых рыбок. Колебания от играющего блесенного тандема – всегда сильная встряска для хищника, находящегося рядом. Здесь следует учитывать, что если ловля ведется на течении, а хищник находится в некотором удалении от приманки или в полусонном состоянии, то применение тандема оправдано. И если же рыбалка проходит в цивилизованном водоеме, да еще при температуре воды ниже 12°C, ловля на блесенные тандем не приносит результата. Поэтому к применению тандемов, состоящих из вращающихся блесен с лепестками больше № 3, следует относиться очень осторожно. Некоторые тандемы в цивилизованных водоемах при ускоренной проводке, попадая в резонанс от обоих составляющих, способны отпугнуть даже крупного хищника.

В последнее время многие известные фирмы наладили выпуск блесенных тандемов на мягком тросике с груз-головкой. Такая конструкция разработана специально для ловли щуки. Тандем состоит из двух лепестков разных размеров. За счет этого, а также мягкого тросика, игра приманки становится более разнообразной и близкой к естественной. Как известно, одним из положительных свойств удачно выполненного тандема является то, что колебания и звуковой сигнал от двух блесен хищник принимает за неуверенное движение стайки мелкой подраненной рыбешки. Конструкция этого тандема практически не имеет слабых мест и притягивает к себе хищную рыбу подобно магниту.

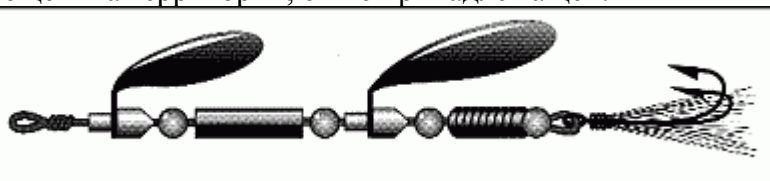
Такой тандем великолепно подходит для ловли крупной щуки. Обладателю приманки совсем не обязательно знать, что соблазнит зубастую хищницу: один лепесток или весь тандем. Главное, что равнодушной к нему щука не останется.

Колеблющиеся блесны

В последние годы браконьерский и рыболовный пресс во многих водоемах превращает встречу с солидными экземплярами в большую удачу. Остальные хищные рыбы неплохо приспособилась к новым условиям выживания. С каждым годом становится осмотрительней, а можно сказать, умней. На этом безрадостном фоне колеблющиеся блесны, к сожалению, сдали свои позиции более совершенным приманкам и отодвинулись на второй и даже на третий план.

Большинство привычных моделей, обладающих значительным радиусом или, попросту, заметно выпуклой сферической поверхностью, из-за крайне низкой уловистости используется рыболовами редко. Некогда популярные модели «ложек», особенно отечественного производства, уже давно относятся к ретро-блеснам и хранятся в контейнерах отдельных рыболовов, как память о минувших днях. Мало привлекает хищников и давно проверенные самоделки. Даже удачные конструкции блесен оказываются эффективными в узкие интервалы времени: после нереста и недели за 2–3 до ледостава.

Естественно, начинающего рыболова мучает вопрос: «Почему же «колебалки», такие похожие на естественных рыбок, проигрывают «вращалкам» по уловистости в 2, а то и в 3 раза?» А ответ прост: «У большинства «колебалок» малоинтенсивная и непривлекательная для хищника игра, состоящая из вялого покачивания и переваливания с боку на бок. «Колебалки» не создают вокруг себя вибрационного поля то есть акустического сигнала, улавливаемого хищником на большом расстоянии. Рыба не слышит и не чувствует, как движется блесна, а в мутной воде и не видит ее с близкого расстояния.

Многофункциональные «колебалки»

Многофункциональные колеблющиеся блесны при проводке создают более мощные вибрационные поля, близкие к полям, создаваемыми вращающимися блеснами. Если

колеблющуюся блесну щука различает в пределах одного-двух метров, то приманку с более сильным акустическим сигналом – в 3–1 0м. Подобный эффект достигается за счет резкой, активной игры в горизонтальной и вертикальной плоскостях. Многие из них совершают резкие развороты с большой частотой вокруг оси (Hopkins NO=EQL, Acma Side Winder).

Современные блесны, привлекающие щуку, имеют сложный профиль и геометрию формы, неодинаковую толщину по длине приманки. Подобные блесны привлекают хищника при равных скоростях проводки, спиннингисту достаточно подобрать нужную скорость ведения блесны, и поклевка хищника почти гарантирована. Изготовить подобную блесну – задача не из легких (для отечественного производителя на данный момент – не выполнимая) даже на уровне штампов. Так, выпускаемая в советское время блесна «отличная», скопированная с финской блесны Latka фирмы Kuusamo при всем внешнем сходстве рыбу больше пугает. К достоинствам этих блесен следует отнести игру на паузе. Во время свободного падения блесны для ловли щук обычно долго парусят, не касаясь дна. Между «колебалками» и блеснами для ловли в отвес грани практически нет, а во многих случаях фирменные «колебалки» – выигрывают. Они хорошо взаимозаменяемы как по открытой воде, так и при ловле со льда. Естественно, подобные блесны недешевы (по цене сравнимы с воблерами и порой отпугивают спиннингиста), но они стоят этих денег.

И все же, отдельные, консервативно настроенные рыболовы не считают вращающиеся приманки серьезным аргументом. Утверждение это, конечно, спорное, но то, что местный рыболов на хорошо ему известном водоеме с крупной самодельной колебалкой будет представлять гораздо большую опасность для хищницы, чем приезжий с набором мелких вращающихся блесенок – факт очевидный. Я был знаком со «щукарями», которые ловили 10–17-килограммовых исполинов на 200–300-граммовые медные блесны, забрасывая их орудием, более похожим на удлиненный черенок лопаты, чем на спиннинг. На отдельных озерах Карелии никого не удивишь тем, что блесну забрасывают и протаскивают обратно вручную (если конечно позволяет глубина) даже не на леске, а на скрученном капроновом шнуре диаметром не менее 1,5–2 мм. Секрет успеха карельских «щукарей» заключается в том, что они хоть и ловят на грубую, по нашим меркам, снасть, но зато тонко чувствуют игру блесны и хорошо знают повадки местных исполинов. Случай с карельскими «щукарями», конечно, особый, но то, что на колеблющиеся блесны почти всегда ловится крупная рыба, сомнения ни у кого не вызывает.

У каждой блесны присутствует свой, ярко выраженный, четкий рисунок игры с минимальным отклонением от горизонтальной оси. При среднем темпе проводки блесна, совершая колебательные движения, не должна перемещаться по спирали, а тем более попадать «в штопор». Разброс и хаотичность в движении приманки если не настораживает, то уж точно рассеивает внимание хищника. У каждого правила есть исключение.

Важнейшая характеристика щучьей блесны – ее игра при свободном падении. При прекращении подмотки лески она должна мелко парусить, плавно уходя в сторону. В случае если блесна резко падает и идет ко дну «камнем», для ловли хищника она не годится.



Рис. 79. Управление колеблющейся блесной с помощью спиннинга

В замкнутых водоемах после паузы подмотку лески во всех случаях начинают сразу после касания блесной дна (**рис. 79**). Я не хочу проводить параллели и сравнивать ловлю на колебалки со ступенчатой проводкой только потому, что так щук ловили еще во времена Сабанеева, когда самого термина «ступенчатая проводка» не было и в помине. Рыба чаще всего атакует приманку в момент касания дна. Сразу хочу сказать, что так ловить накладно из-за большой потери блесен, но результативно.

При ловле на течении колеблющаяся блесна должна обладать значительным весом и быть более удлиненной, иначе ее периодически будет выносить на поверхность реки.

Приемы ловли

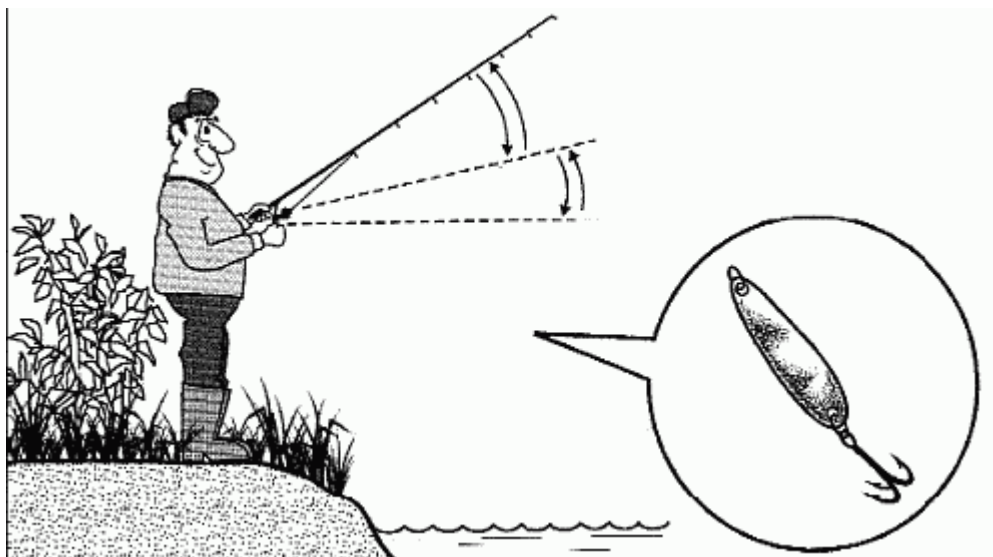
У «колебалок» оптимальная скорость проводки (у всех разная) зависит от лобового сопротивления (радиуса выпуклости), веса приманки и расположения центра тяжести. Проводка блесны, скорость которой зависит от перечисленных факторов, периодически сочетается с паузами, во время которых блесна планирует в свободном падении, имитируя обессилившую, падающую на дно или сносимую течением рыбку. Чем дольше блесна находится в свободном «полете», тем больший интерес она вызывает у щуки. Блесна должна опускаться в глубину, резко не «пикируя» в сторону дна и тем более не попадая в «штопор». Рекордсменами по планированию и привлечению щук в стоячей воде являются вытянутые в длину «колебалки» (короткие и широкие «ложки» для этой цели не годятся). Особенно хорошо зарекомендовали себя блесны скандинавских и американских фирм, которые специально созданы для ловли щук на паузе. На течении ценятся блесны постоянно плавно перемещающиеся в придонных слоях (кувыркающиеся и скачущие по дну приманки для этой цели не годятся) и периодически касающиеся грунта. Несомненный лидер на течении блесны Ciclops фирмы Mepps, Норпер фирмы Bill Dence, Silver Creek фирмы Daiwa, которые являются универсальными, так как пригодны для ловли методом отвесного блеснения со льда и по открытой воде, а также самодельные «колебалки» со смещенным центром тяжести.

При ловле на относительно твердом и малозахлабленном грунте временами допускается опускать блесну на дно и лишь после некоторой паузы продолжать подмотку лески. Для абсолютного большинства колеблющихся и вращающихся блесен, а также слабозаглубляющихся воблеров при вялом клеве эффективный прием – перехват удилища слева на право или наоборот. В отдельных случаях только этот прием вызывает хватку хищника. При выполнении его необходимо добиться, чтобы в игре приманки не наблюдалось сбоев.

Для судака наиболее пригодной считается блесна, если она при проводке не рыскает в стороны и сильно не отклоняется от оси вращения. Даже среди фирменных блесен блесна с такими параметрами игры – редкость. Утверждение, что судака ловят только на узкие колеблющиеся блесны, на мой взгляд, не соответствует действительности и узкое горло судака здесь ни при чем. Для крупного хищника весом более 3 кг заглотить подлещика до 100 г. не составляет труда. Проблема заключается в том, что блесну с большим лобовым сопротивлением завести в яму, тем более, удержать на глубине крайне сложно, поэтому предпочтение отдается узким «колебалкам».

У спиннингистов со стажем судаковые колеблющиеся блесны всегда были самодельными, рассчитанными для быстрой проводки в придонном слое с частым касанием дна. И хотя уловистость таких блесен выглядит смешной по сравнению с ловлей на «мягкие» приманки – они, без сомнения, имеют право на существование. Но следует помнить, что при ловле в реках постоянное касание или чирканье дна стопроцентно эффективный, а возможно единственно приемлемый метод, то в стоячей воде так ловили только тогда, когда рыбы было много.

При ловле на течении колеблющаяся блесна должна обладать значительным весом и быть более удлиненной, иначе ее периодически будет выносить на поверхность реки.

При остановке подмотки лески на течении лучше, дольше и эффективнее играют блесны со смещенным центром тяжести. На практике этого эффекта достигают за счет утяжеления участка блесны близкого к месту привязывания лески.

Хочу оговориться, что в ловле судака и глубинных щук отличий практически нет. Оба хищника атакуют приманку «наезжающую» им на голову и очень редко, в случае промаха, начинают ее преследовать, либо реагируют на падающую блесну при прекращении подмотки лески.

Вес блесны во всех случаях подбирают из расчета того, что она должна достигнуть дна при сносе течением на 5–7 м от места падения в воду. Контакт с дном должен произойти достаточно быстро, иначе крупного судака вам не видать. Коснувшись грунта, блесна, играя должна скользить надо дном, периодически касаясь его поверхности. Рыболов подматывает леску таким образом, чтобы максимально обловить интересующий его участок дна. Если после заброса блесну снесло приблизительно на 60, то на поклевку сытого хищника можно уже не рассчитывать. Активный судак берет и при проводке против течения, но блесна во всех случаях должна касаться дна. О выборе блесен можно сказать следующее:

1. при активном клеве судак и щука берут на все типы приманок, достигающих дна («Пилькеры», «Кастмастеры»);

2. при вялом клеве хищник отдает предпочтение блеснам, обладающим индивидуальной игрой, со смещенным центром тяжести, естественно перемещающимся в нижних слоях воды.

Ловля на колеблющиеся блесны в реках

Спиннингом ловят судака с берега и с лодки. На небольших водоемах нет смысла обременять себя лодкой, с берега кидать блесну удобнее. Судак чаще всего держится в местах с песчаным или каменистым дном, с резкими перепадами глубин, омутах и ямах, глубоких местах с остатками давних деревянных сооружений (мосты, причалы, мельницы).

Судак не любит быстрых течений, но часто встречается на границе стремнин, там, где течения уже нет или оно слабое. Сюда с быстрины попадают мальки, мелкая рыбешка, где ее и стерегут хищники (рис. 80) .



Рис. 80. Облавливание судаковой ямы

Блесну, спиннингисты медленно ведут у самого дна. Тут, несомненно, нужен опыт и рыбацкое «чутье». Чуть замедлил проводку и блесна на дне. Хорошо, если оно в этом месте чистое, а если попадет коряга, тогда мертвый зацеп обеспечен. Попытки освободить блесну с помощью отцепа, как правило, к успеху не приводят.

Оптимальную скорость проводки спиннингист вырабатывает постепенно, через неудачи, ошибки, потерю любимых блесен... Но рано или поздно приходит опыт, и рыболов начинает ощущать спиннинг, как продолжение собственной руки. Тогда станут точными все забросы, приманка будет проходить строго по заданному ей маршруту и с нужной скоростью.

Поклевка крупного судака во время жора ощущается изначально как зацеп и только после подсечки судак даст о себе знать сильными, но нерезкими ударами. При вываживании он не ходит кругами, не делает «свечей», но упирается сильно, впечатление – будто тебе на крючок утюг повесили.

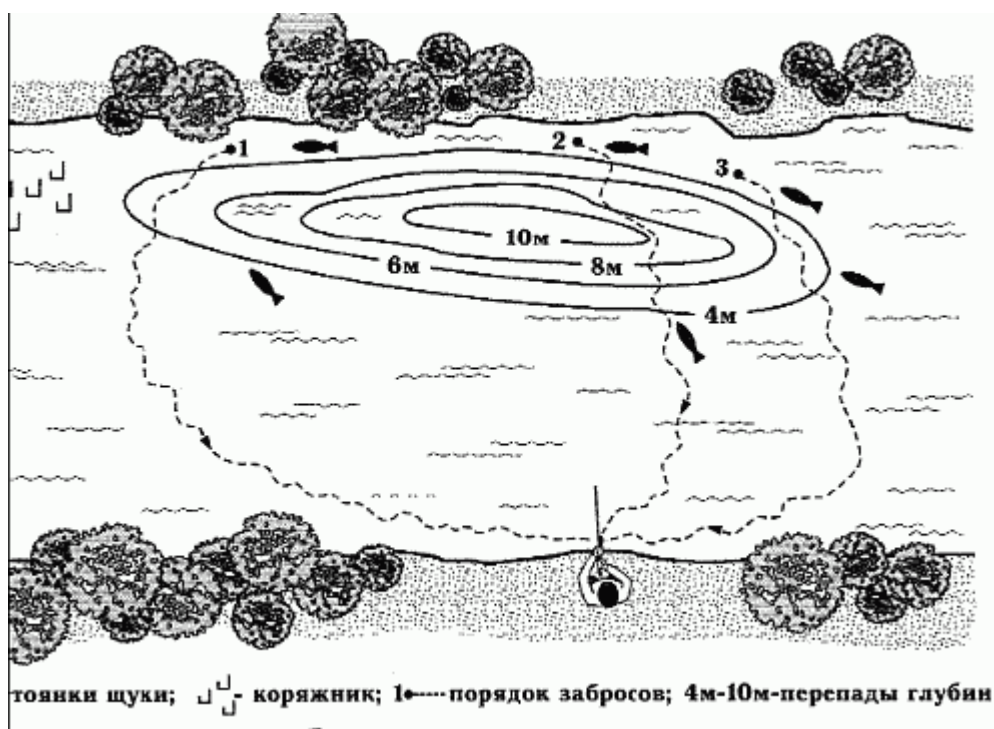
На берег судака можно вытянуть прямо на лесе, волоком, не поднимая. А вот при ловле с лодки или мостков поднимать судака на лесе рискованно, особенно, если он весом за два килограмма, тут нужен либо подсачек, либо багорик.

Объемно-составные и комбинированные приманки

Щука, очевидно, самый благодарный объект охоты из всех хищных рыб наших вод. Любые, не выходящие за пределы здравого смысла, диковинные изобретения только увеличивают у нее хищнический инстинкт, а не исключено, что всего лишь вызывают любопытство. «Пятнистой» пришелся по душе вращающийся лепесток или пропеллер, расположенный как до, так и после приманки. Особенно привлекает хищницу игра объемных блесен, очень напоминающих во-блер с вращающимся лепестком вместо лопасти. Наиболее яркий представитель таких блесен Blue Fox Minnow Spin.

Щука охотнее реагирует на крупные приманки длиной не менее 10 см, плавно проходящие вблизи дна.

К конструктивным недостаткам комбинированных приманок следует отнести

недостающую огрузку при сравнительно большом объеме. Вес подобных моделей редко превышает 10–15 г. Поэтому и ловля на них эффективна только в замкнутых водоемах на глубине, не превышающей 4–5 м. Движения приманки очень напоминают неторопливую игру колеблющейся блесны с дополнительным вращающимся лепестком. При применении таких приманок главное – подобрать необходимый режим проводки, при котором обе составляющие играют наиболее эффектно, создавая необходимый для рыбы общий ритм колебаний. Подобное утверждение относится ко всем комбинированным приманкам. Среди рыболовов популярны комбинированные приманки фирмы ABU Garcia и американской фирмы ТЕВЕ.

Параллельно-расположенные (многоуровневые) комбинированные приманки

Я не хочу вдаваться в специальную терминологию различных комбинаций, состоящих из лепестков, грузов, оперения крючков, только потому, что на данный момент их уже насчитывается несколько десятков, завтра будут сотни. И при этом каждая фирма хочет внести свою лепту в название многочисленных и хитроумных комбинаций, внося дополнительную путаницу в определение приманок.

Впервые подобные устройства появились в Москве в конце 60-х годов, я ими стал ловить с середины восьмидесятых. Общий вывод, к которому я пришел, применяя приманки такого типа, неутешителен: несмотря на природную любознательность и непритязательность в выборе объекта охоты, разного рода «этажерки» у щуки популярностью не пользуются, как бы их ни называли и ни классифицировали – берет она на них крайне неохотно, реагируя только на блесну. Там, где концентрация щуки невелика, «этажерки» можно смело оставить дома. А там, где ее много, она берет на все.

О возможной модернизации известных моделей и самостоятельном изготовлении новых блесен

Всем понятно, что серьезно доработать хорошо известную, а тем более создать и изготовить новую, заслуживающую внимания приманку, под силу только единицам. Из множества самодельных, в общем-то неплохих блесен хотелось бы выделить две конструкции для ловли щуки на глубине. Не буду производить детальный разбор всех плюсов и минусов данных конструкций, скажу только одно: обе блесны неплохо себя зарекомендовали в ловле щуки. Единственный и очень серьезный недостаток этих блесен: периодический сбой в игре лепестка (не залипание, а именно сбой) и еще частичная потеря игры при касании грунта. Наиболее яркая, а может быть и единственная личность, сумевшая создать собственные серии блесен, превосходящие классические аналоги западных фирм почти по всем техническим характеристикам, это московский супер-мастер П. Моталов. Его серия щучьих блесен не имеет аналогов ни по техническому исполнению, ни по уловистости. Это индивидуально разработанные модели со своей необычной геометрией лепестка, балансировкой и оснасткой сердечника, нигде ранее не встречавшиеся.

Блесны П. Моталова с фирменными приманками объединяет только внешнее сходство. В результате изменения формы лепестка его приманки без потери качества игры (в сравнение с аналогичными блеснами «Merpps») увеличены в весе в среднем в 1,5–2 раза, и при этом они, совпадая по габаритам, быстрее начинают играть или, как говорят, спиннингисты «заходятся» при входе в воду. Блесны не теряют своей игры при контактах с грунтом.

Петр Моталов известен среди рыболовов еще и тем, что первым, творчески переосмыслив и полностью изменив конструкции блесен Silver Creek японской фирмы Daiwa и Pугму американской фирмы Storm, адаптировал их к нашим условиям ловли. После его успешной модернизации блесны с утяжеленным сердечником вместо груз-головки стали

популярными приманками при ловле щуки в замкнутых водоемах.

Начинающим испытателям и конструкторам блесен могу дать один небольшой совет из личного опыта: лучшее весовое соотношение лепестка и оснащенного сердечника должно составлять 1:2. И еще: никогда не верьте дилетантам, наивно рассуждающим о том, что только лепесток, вырезанный из поверхности конуса, будет удовлетворять условиям идеальной геометрии и обеспечивать минимальное сопротивление при его вращении на оси.

К гидродинамике это утверждение не имеет никакого отношения. А если ему все же поверить, то не будут «летать» на подводных крыльях ракеты, работать винты пароходов и плавать подводные лодки.

Говорить о совершенстве, качестве и уникальности фирменных блесен можно сколько угодно. И, тем не менее, я считаю, что фирма «Merpps» вполне могла бы улучшить качество своих блесен №№ 00–3, пригласив в качестве консультанта русского мастера П. Моталова.

Ловля на вабико-джиговые приманки и фантазийные «мухи»

Ловля судака на вабико-джиговые приманки

Различий между легким джигом и тяжелым стримером нет, тот и другой успешно «ловит» рыбу в отведенном им горизонте проводки. Практически нет отличия между классическим перье-волосным джигом и грамотно сделанным вабиком из водостойкого меха отдельных зверей и перьев водоплавающих птиц (наиболее распространен вабик из козьей шерсти).

В водоемах со стоячей водой и на слабом течении вабик с носовой огрузкой иногда оказывается эффективней многочисленных приманок из силикона. Во время ступенчатой проводки движение шерсти и перьев очень напоминает поступательные перемещения кальмара. При паузах (падение на дно) хаотичное движение пропитанных воздухом волокон порой действуют на хищника неотразимо. В каждом непроточном водоеме существует слабое передвижение воды и его, как правило, оказывается вполне достаточно для того, чтобы мягкое естественное шевеление контура приманки не прекращалось ни на секунду.

На вабики с успехом ловят судака в реках с сильным течением, но только там, где концентрация его велика, в этом случае ему все равно на что брать, (типичный пример – ловля на Ахтубе). При ловле в реках Средней полосы России вабики заметно уступают в уловистости силиконовым приманкам и поролоновым «рыбкам».

На фантазийные «мухи»

С поверхности

При стайной охоте на поверхности правильно изготовленная фантазийная «муха» не вызывает у хищника ни малейшего подозрения. Хищник очевидно не сомневается в том, что перед ним находится «сеголеток» белой рыбы и атакует его без раздумья. Если спиннингист владеет техникой заброса легкой приманки (2–5 г) на 25–30 метров, улов ему гарантирован. Если же он не владеет элементами нахлыста, то ему лучше обратить внимание на другие приманки. Несмотря на то, что ловля с поверхности нерациональна (первый же попавшийся солидный экземпляр наделает столько шума, перед тем как оказаться у вас в подсачеке, что рыбалку на этом месте можно считать законченной). Но с эстетической точки зрения ловля судака на деликатную снасть (спиннинг с тестом не более 4–16) и лески диаметром не более 0,12 – это пиршество для гурманов. Даже поддержать рыбу на такой снасти – удовольствие необычайное, а если вы все же сумели поймать крупный экземпляр, он вам заменит десяток, аналогично пойманных на «поролонку», или на воблер обычной снастью.

Диапазон фантазийных «мух» для ловли судака неисчерпаем, но в каждом водоеме приманка имеет свою яркую выраженную форму и цветовую окраску.

Со дна

Ловля на оснастки, включающие в себя фантазийные «мухи», применяется давно и успешно.

При забросе оснасток, во время падения в воду, во избежание перехлестывания поводка с мушкой и грузилом, леска слегка притормаживается. Независимо от количества применяемых в оснастке мушек, судак всегда реагирует на самую крупную из них, расположение мушки (внизу, вверху, на грузиле) значения не имеет. Щуку больше интересует мушка, больше колеблющаяся при проводке (рис. 81). Судака – только крупная приманка.



Рис. 81. Донная оснастка с фантазийной «мушкой» для ловли судака и щуки

На практике из тридцати поклевков «клыкастого» все тридцать произойдут на самую крупную мушку, поэтому гирлянда из мух разных размеров совершенно не потребуется. Кучность и количество приманок судака также не интересует.

Ловля щуки

Стример – щучья приманка

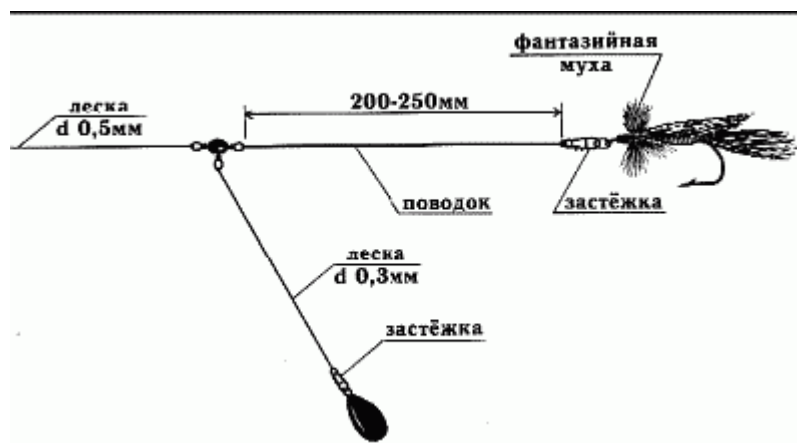
Меня всегда интересовал вопрос: «Почему щука часто берет на какую-то фантазийную муху, игнорируя другие приманки?» Ответ на него очень прост: на стример «пятнистая» ловится в те отрезки времени, когда другие насадки ее временно не интересуют. При неблагоприятных условиях интервал между приемами пищи у нее увеличивается в несколько раз. В водохранилищах Подмосковья такая картина наблюдается в летнюю жару или во время сильного цветения воды. Стример даже в такой ситуации «нежен», воздушен, а игра его настолько легка и неотразима, что щука отказаться от него просто не в силах (рис. 82).



Рис. 82. Стример для ловли щуки

Ни в коем случае не следует считать, что мушка для щуки является универсальной приманкой. Любителям нахлыста скажу сразу: мушки в несколько раз уступают по уловистости жестким или мягким приманкам, обладающим сильным акустическим

сигналом.

Мушки относятся к сезонным приманкам и интересуют хищника в отдельных водоемах чаще всего в определенные периоды ловли:

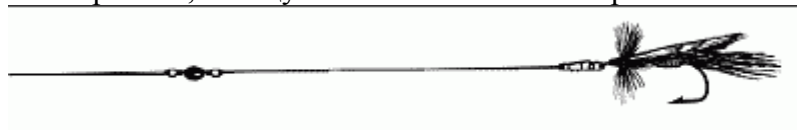
– подрастает малек-сеголеток (июнь-июль), который постоянно держится в стайках, а значит, предоставляет возможность щуке без особых проблем подкрепляться плотной диетической массой. Стоит малькам подрасти и разбрестись по отмелям, щука перестает обращать на них внимание;

– в водоемах, где основной корм хищника на протяжении всего сезона – мелкая прогонистая рыбешка, например: верхоплавка, синюшка, мелкая корюшка или снеток;

– во время стратификации воды при недостаточно хорошем кислородном режиме, когда мелкая рыбешка вынуждена буквально прижиматься к поверхности воды, хищник атакует ее из глубины, всплывая подобно подводной лодке.

Ловля жереха на мушку, вабик, стример

Жереха чрезвычайно интересно ловить на мушку. Эта рыба чаще всего выдает себя «боем». В середине лета интерес к металлическим приманкам у жереха падает и наступает время мухоподобных приманок.

Из всего разнообразия волосяных подобию нужно отдельно выделить вабик, описанный еще самим Сабанеевым, хотя изобретен он был, конечно, до него. Дошел он до наших дней практически без изменений – это двойной или тройной крючок со светлыми (чаще белыми) перьями, закрепленными нитками. Сейчас вместо перьев могут добавлять мех различных животных или синтетические волокна и елочную мишуру.

Для придания большей плавучести на цевье крючка насаживается цилиндрок из пенопласта или пробки в дополнение к уже имеющимся перьям или меху. Для усиления игры вабика, а значит и уловистости, можно пойти двумя путями: соединить вабик с турбинкой (пропеллером, лепестком и т.д.), получив своеобразную мухо-блесну; или дополнив вабик или джиг-головку пластиковым твистером. А если все объединить (и первое, и второе), получится гибрид.

Применение вабика и его вариаций зависит от каждой конкретной ситуации на месте ловли с учетом тактики, которую выбрал рыболов.

Простейшая мушка для жереха также описана Л. П. Сабанеевым. Ее основа – использование перьев сойки на одинарном крючке. Я, в свою очередь, дополнил перьями сойки стример «ленивый пескарь» и получилась замечательная мокрая муха-малек для жереха. В зависимости от ожидаемой рыбы, чаще используют мух, связанных на крючках №№ 6–11 (по отечественной нумерации).

Мушки и мушечные комбинации

Светлые мухи, которые должны прыгать по поверхности воды, я чаще всего вижу в виде классического стримера «Малек», который будет показан ниже.

Хищник иногда отдает предпочтение этим приманкам, скорее всего принимая их за мальков, которыми в данный момент питается. Нельзя отрицать и «инстинкт конкуренции», который срабатывает при виде движущейся блесны и стримера, имитирующего убегающего малька от более крупной рыбки.

На мушку спиннингом в верхних слоях и у поверхности воды ловят следующим образом. Блесну (поплавок-груз, чаще шарик с водой или плавучий груз «ванька-встанька») с мушками забрасывают дальше места жировки, главное – не спугнуть рыбу, и ведут снасть неравномерно, толчками, чтобы первая от конца блесны мушка находилась у поверхности, а другая (обычно более светлая) порхала над водой.

При ловле на отмелях рекомендуется ставить более короткие поводки и вести

приманки быстрее, чем на глубине. При ловле таким способом применяют крупные мушки (особенно фантазийные). Материалом для их изготовления служат шерстяные, шелковые или хлопчатобумажные нитки, серебристая или золотистая фольга, перья с шеи петуха и т.д. Очень соблазнительна для жереха желтая мушка с красной обивкой тельца, черными лапками и хвостом из белых перьев. На некоторых водоемах хорошо зарекомендовали себя белые и желтые мушки с красными шерстинками на крючке, а также стримеры с густой щеткой на теле.

По мнению опытных ловцов жереха, в начале сезона уловистее темные мушки, летом – более светлые, а в сумеречное время – черные. При ведении в средних и нижних слоях воды (например, осенью или зимой), мушка может использоваться непосредственно на блесне или, как дополнение к ней, на отдельных поводках.

В первом случае мушка вяжется прямо на тройнике вращающейся блесны, имитируя насекомое (мухо-блесна), или хвостик рыбки (например, сочетание – колеблющаяся блесна плюс вабик), причем на мухо-блесны чаще всего ловится не очень крупный хищник, а подобие хвостика (вабик) вызывает интерес у более крупных собратьев. Снасть с мухо-блесной или отдельными мушками намного интереснее и предпочтительнее летом, нежели одна блесна. В это время мушки дают основную часть улова. Нередки поимки сразу двух хищников. Очень часто ловля специально ведется на группу мушек с грузом. Такую ставку и способ ловли называют «бородой». Имеется даже вариант «бороды» – «ванька-встанька» (груз) с набором мушек. Такое название этот способ получил из-за использования оригинального грузила-поплавка, которое используется при околдонной проводке и в толще воды. Правда, имеется и упрощенная поверхностная вариация «ваньки-встаньки», встречающаяся у волжских рыболовов, которые применяют всплывающий поплавок-груз со ставкой кембриков на крючках. И даже такое упрощение приносит солидные результаты. Но сразу необходимо отметить, что крупный жерех все же предпочитает приманки, обладающие большими спецэффектами, чем набор мушек в виде «бороды», так как, кроме видимых, должны присутствовать достаточно сильно выраженные звуковые раздражители. И хотя мушки имеют определенный шумовой и звуковой эффекты и даже видимые колебания волосков, в отличие от кембриков, все же колебания, звук и шум гораздо больше от блесен, девонов, твистеров и т.п. Поэтому большой хищник быстрее среагирует на крупную приманку, а наличие при-вязочных узлов в «бороды» только ослабит снасть в единоборстве с ним.

Если условия позволяют, лучше всего ловить специально мушками на потяжку во время «боя». Ниже плотин и перекатов предпочтителен «водяной змей» – изменяющееся движение струй воды заставляет его сплываться вниз, а затем, следуя повороту струи, подниматься вверх. От подобных движений мушки ведут себя, как живые – то чуть заглубляются, то выпрыгивают, будто разбегающиеся мальки от хищника. В подобных местах водяной змей подолгу двигается в пределах небольшого сектора, а рыболов почти «дремлет» у спиннинга, конечно, не забывая о поклевке.

Еще раз подчеркну, весной и осенью, периодами и летом, жерех уходит в придонные слои. Здесь его целесообразнее ловить спиннингом на различные вариации «бороды», а вот охоту за особо крупными экземплярами я рассмотрю отдельно, конечно, со спецификой приманок. Чем крупнее мушка, тем добыча больше, но мне на этот способ рекордные рыбы, более двух с половиной килограммов, не попадались. При изготовлении мушек предпочтительнее темно-серый, голубой, розовый и белый тона, иногда избирательным становится желтый.

Для выбора мушек опираются на общие правила или, лучше на поведение рыб. В светлое время используют мушки темных тонов, в сумерки – черные, ночью – крупные и белые. При тихой погоде выбирают мушки некрупные однотонные, при ветреной – чуть побольше, пестрые и блестящие. Весной, когда в водоеме много личинок и нимф, ловят на соответствующие подобию коричневых, серых и зеленых тонов. С потеплением начинается вылет из личинок самых разных насекомых и развивается личинки рыб, поэтому в ход идут

сухие и мокрые мушки. К осени почти все насекомые исчезают и остаются лишь мелкие мошки (серые и черные). Ловят на их имитации. По мере подрастания малька (икринка – личинка сеголеток – и т.д.) применяют мелкие стримеры в начале лета и более крупные к осени.

Наиболее удачные цвета для сухих и мокрых мушек – черный, коричневый, серый, оливковый; для личинок – те же плюс красный и желтый; для стримеров (крупная муха, часто под малька) – серебристо-серый и золотисто-красный. При ловле на мух, особенно на крупных, важна собственная игра приманки, то есть способность сжиматься и расправляться в воде. Это достигается применением мягких остистых перышек или волосков шерсти животных. Но обычно перышки менее долговечны, поэтому чаще применяются волосяные играющие мухи. Можно заставить играть любую муху, как и плоскую блесну, подергивая леску (этот прием необходим для очень капризного хищника), хотя обычно достаточно свободно плывущей, играющей на струях воды мушки.

В заключение обзора мухоподобных обманок рыболов должен точно представлять тех насекомых и мальков, по образу которых создаются имитации. Если говорить точнее, то любой начинающий жерешатник должен интересоваться местными насекомыми (энтомология) и мальками местных рыб, которые входят в меню жереха, для его успешной ловли.

Все виды насекомых имеют личиночную стадию развития (нимфа), ряд переходных форм и, наконец, настоящее насекомое (имаго), которым и должен подражать рыболов при вязании волосяных подобиий. Поэтому здесь же необходимо рассмотреть и основные этапы изготовления универсальных мушек, не откладывая это в долгий ящик. Из схематических рисунков с точной передачей натуральных соотношений частей просматриваются и правила изготовления мух, первое из которых – создание базы для последующих частей мухи – обмотка крючка. Это и служит базой для создания активных приманок.

Ловля спиннингом на снасточки

Ловля на снасточку с естественной приманкой мертвой рыбкой

Как бы рыболовы не стремились уйти от ловли на естественные приманки, фиксируемые металлическим каркасом-снасточкой (единственный недостаток подобной конструкции – слабое удержание рыбки и частая ее замена, а значит и потеря драгоценного времени), думаю, это, вряд ли удастся. Естественная рыбка (свежая она или правильно замороженная) в отдельные отрезки времени – единственная приманка, вызывающая интерес у хищных рыб.

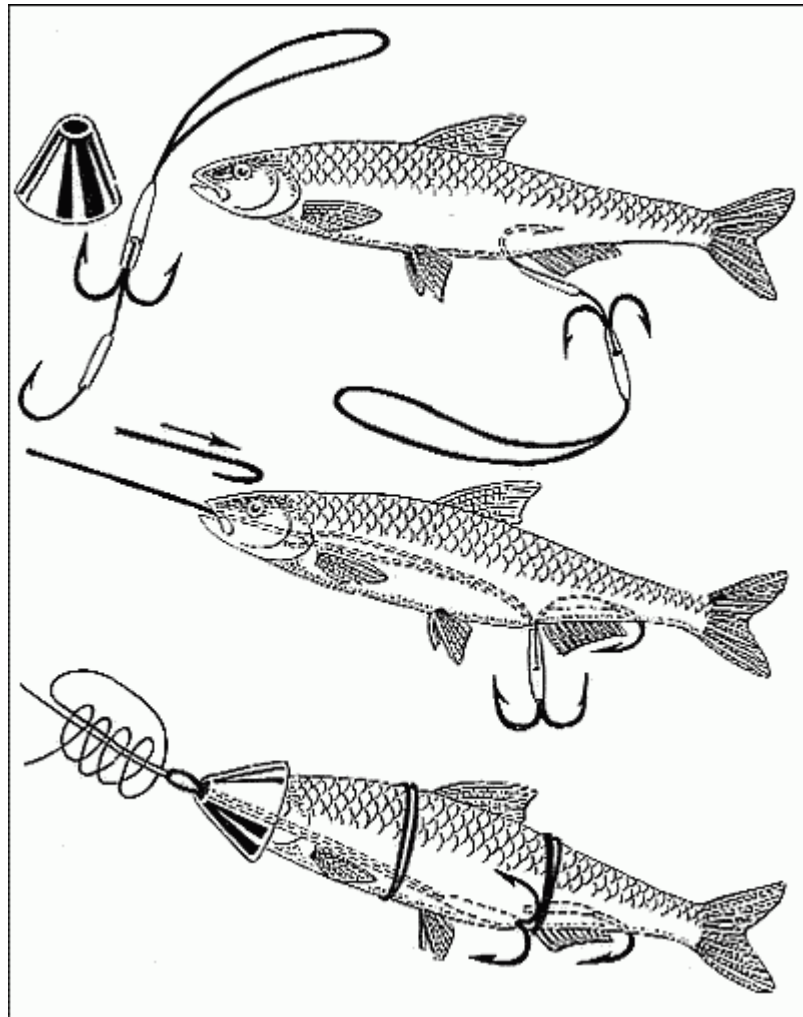



Рис. 83. Конструкции снасточек для насаживания мертвых рыбок

Наиболее распространенные типы снасточек показаны на **рис. 83**. Наиболее удачными следует считать конструкции с двойной фиксацией рыбки:

- удерживающей каркас, на который рыбка надета;
- прикручивание мягкой проволокой;
- защитный колпачок (шлем) на голове рыбки.

Как правило, излишне хитроумные снасточки, отягощенные большим количеством архитектурных излишеств, или снасточки, на которые рыбка надевается слишком долго, у рыболовов уважения не вызывает. Далекая от совершенства снасточка Драшковича пользуется популярностью у рыболовов не потому, что конструкция ее совершенна и наделена какими-то необычными возможностями, а только потому, что проста, надежна (обладает всеми необходимыми компонентами присущими снасточке) и не отнимает много времени при снятии-насаживании рыбки. Кстати, подобную снасточку российские рыболовы знали испокон веков, а кто такой Драшкович не знают до сих пор.

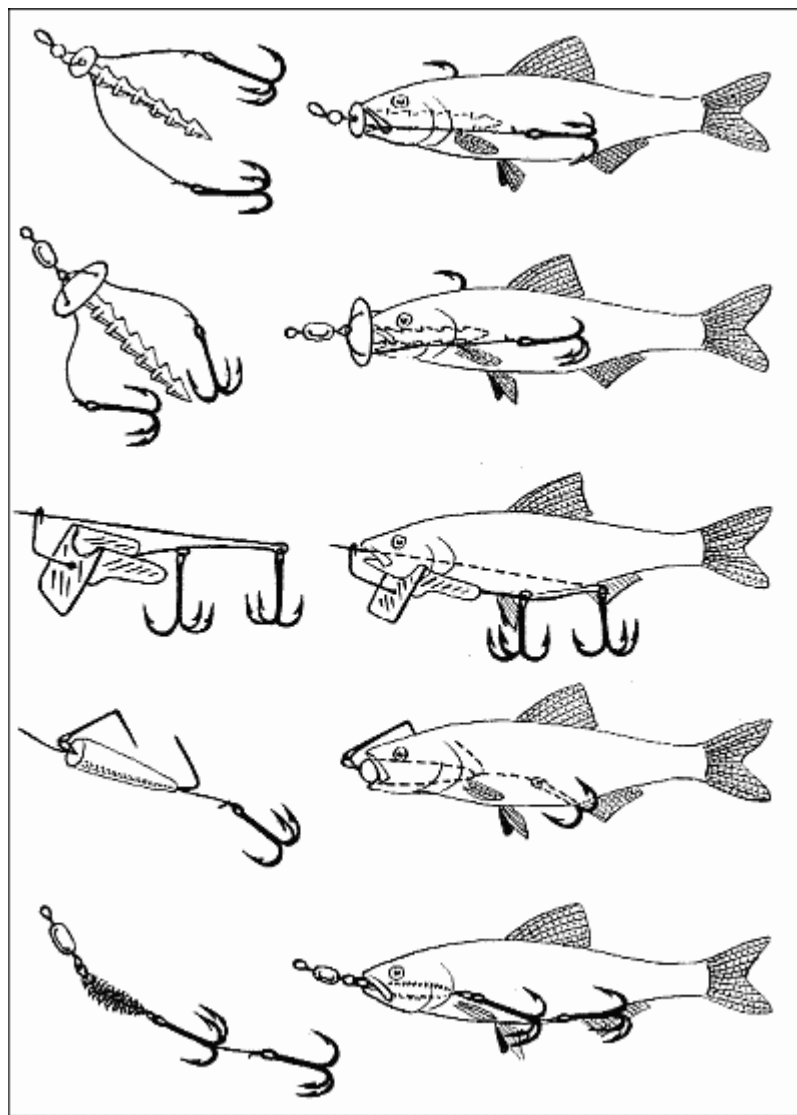
Приемы ловли на снасточку с мертвой рыбкой

Из всех приемов ловли на снасточку с мертвой рыбкой самым эффективным считается равномерная проводка в толще воды или в придонных слоях. Именно при такой проводке игра уснувшей рыбки выглядит наиболее естественной. Хотя снасточка, оборудованная

защитным колпачком, специально разработана для донной проводки.

Использовать другие типы снасточек для ступенчатой проводки не всегда эффективно, так как любая из существующих конструкций не обеспечивает длительную сохранность рыбки в первозданном виде.

Универсальная «снасточка-капкан»

Автор системы «капкан» московский рыболов С. Павлов.

Конструкция отличается от большинства аналогов своей миниатюрностью и надежностью. Следует отметить, что она эффективна как при ловле на «мягкие» приманки любой конфигурации, так и при ловле на естественные приманки. При ловле на естественные приманки предпочтение все же следует отдать узкотелым рыбкам. Снасточка идеально подходит и к поролоновым «рыбкам», и к силиконовым виброхвостам (рис. 84). Она захватывает их и держит намертво при любых нагрузках. Так что автор не случайно назвал ее «капканом».



Рис. 84. Снасточка – капкан настроена на ловлю щуки

«Рыбка», насаженная таким образом, становится интересной для хищника не только во время паузы. На «снасточке-капкане» хищник атакует «рыбку» и во время «полета» над дном. В какой-то степени (за счет лучшей балансировки при захвате) движение «рыбки» напоминает игру блесны. Помимо этого у снасточки есть еще ряд важных преимуществ:

– тройник легко заводится как в верхнюю (ловля судака), так и в нижнюю часть «рыбки» (ловля щуки);

– если хищник откусил «рыбке» хвост, то смена испорченной приманки на новую займет считанные секунды.

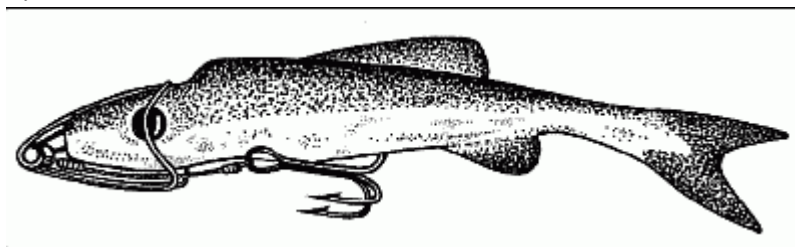
«Снасточка-капкан», в отличие от джиг-головок, не разбивает, а наоборот, предохраняет носовую часть у мягких приманок и срок их службы продлевается в несколько раз. Я ни в коем случае не призываю сразу же после прочтения этого материала выбросить все джиг-головки. Но для того, чтобы убедиться в моей правоте, достаточно будет одной рыбалки. Я вообще противник того, чтобы к джиговым приманкам рыболова притягивали буквально «за волосы», возвеличивали их и наделяли несуществующими достоинствами. Если так пойдет и дальше, то у нас скоро появится специальная рыболовная экипировка для джиговой ловли. А что будет дальше, сложно и предсказать. Снасточка Сергея Павлова «капкан» без всяких сомнений – изобретение европейского уровня. И если через пару лет она появится у нас под другим названием (пример снасточка Драшковича), как продукт одной из шустрейших зарубежных фирм – будет просто обидно за рыболовов России.

Я ловил практически на все известные у нас типы снасточек. У каждой из них легко обнаруживаются недостатки: общая конструкторская недоработка, малая надежность, узкая область применения. А система «капкан» учитывает и ликвидирует все эти проблемы.

Границы ультралайта

Зачем это надо?

В последние 5–7 лет ловля на ультралайт сформировалась в отдельное направление, или течение, которое крепко засело в умах современных рыболовов. Но одно дело рассуждать о столь необычной ловле, и совсем другое добиться практических результатов при ловле с минимальными весами (1–2 г), этим могут похвастаться лишь единицы.

Что же мешает рыболову серьезно освоить столь интересное направление в спиннинговой ловле? Проблем несколько, но основная – связана не с необычными невесомыми снастями, а с преодолением психологического барьера, возникающего в сознании рыболова. Многие в экстра ультралайте видят только гримасу фортуны, своего рода издевательство над здравым смыслом. Действительно, практически все аксессуары сверхлегкого спиннинга (удилища, лески, катушки, приманки) выглядят, на первый взгляд, чистой экзотикой даже на цивилизованных речушках европейской части России. А перспектива в ветреную погоду забрасывать одну полуторограммовую блесенку или воблерок в чистое пространство между водными зарослями и береговой травой если не вызывает улыбку, то кажется весьма абсурдной. К тому же многие, узнав цены на атрибуты ловли, например, микровоблеров, которые процентов на 30–40 превосходят аналогичные затраты среднестатистического любителя, просто приходят в ужас. Даже сформировавшиеся спиннингисты с большим стажем, ознакомившись с реалиями ловли на ультралайт, вначале были поражены. У большинства сразу закралась крамольная мысль: зачем все это надо, если мы и так успешно много лет ловим рыбу обычными снастями практически на всех водоемах России? Но скажем честно, уже не всегда и не так часто. Да и что такое обычные снасти?

Многие недоразумения, неточности и несоответствия, связанные с ультралайтом, происходят только из-за того, что течение это в спиннинге существует не более 10–12 лет. За этот короткий отрезок времени рыболовы просто не успели все расставить по своим местам и правильно классифицировать удилища и приманки, указав их реальные тестовые и технические характеристики. Но то, что это произойдет в ближайшее время – сомнений не вызывает.

Должен сказать, что технические и тестовые характеристики спиннингов в разделе ультралайт вообще не выдерживают критики и составлены под давлением фирм – производителей, страстно желающих всеми правдами и неправдами завысить и приукрасить технические показатели удилищ. А подобрать удилище с конкретными показателями можно только в ряду одной модели фирмы, выпускающей эти модели. Один и тот же строй у удилищ разных фирм полностью исключает стопроцентную взаимозаменяемость. У изготовителя на первое место выходят технологические особенности, влияющие на конечный результат. Это происходит потому, что у фирм – производителей нет единых критериев в изготовлении и оценке технических характеристик удилищ. В этом смысле ультралайт не исключение, а частный случай спиннинговой индустрии. Естественно, ультралайт всего лишь продолжение основной беды спиннинга, его тестовой неорганизованности и неразберихи. При этом все как-то забывают, что в нах-лысте давно все разложено по полочкам, точнее по классам и другим техническим параметрам. Кстати, тестовый диапазон до 7 г, что приблизительно равняется 1/4 унции, также бездумно взят из нахлыста. Огромный разброс в весе, а для сверхлегкого спиннинга он катастрофически огромен, общепринят только для того, чтобы изготовители удилищ могли вписаться в грубый тестовый интервал за счет увеличения прочностных качеств удилища. Поэтому серьезно относиться к данному тестовому диапазону нельзя.

Экстра ультралайт.

Тестовая классификация приманок или Классификация, которой нет

В настоящий момент можно утверждать, что тестовый диапазон Ultra Light, что приблизительно равняется 1/4 унции, безнадежно устарел, ничем не обоснован и ни о чем не говорит.

Действительно, как можно отнести к классу Ultra Light приманки весом от 3 до 5 г? А приманки весом 5–7 г. вообще абсурдно причислять к сверхлегким, так как это наиболее популярные и традиционные воблеры, блесны, вабики, джигговые приманки и т.д., рассчитанные для спиннингов легкого класса. Они идеально вписываются в тестовый коридор большинства легких спиннингов. И при чем здесь Ultra Light – ответить сложно?

У ведущих японских фирм – производителей сверхлегких удилищ класса Ultra Light тестовый диапазон указывается четко и на неофициальном уровне считается практическим руководством к осмыслению или, хотя бы к пониманию сути вопроса. У удилищ фирм Shimano и Daiwa верхняя граница тестового диапазона составляет 3–4 г, а сам тестовый коридор не выходит за пределы (0,7–3) (0,8–3,5); (1–4); (1,5–3,5); (1,5–4); (2–4). Японские производители первыми выделили в общепринятом тесте ультралайта (1–7 г) весовой диапазон до 4 г, назвав его Super Ultra Light (SUL) или Extra Ultra Light (EXL). Удилища, обладающие подобными тестовыми характеристиками, максимально приспособлены для ловли на микровоблеры, вращающиеся блесны и другие приманки, не выходящие за пределы первого номера (т.е. не превышающие вес 3–4 г).

Но если с тестовыми границами удилищ как-то разобраться можно (спасибо японцам), то с тестовой классификацией приманок (воблеров, блесен, микроджиггов) никакой определенности нет, как нет и самой классификации.

Поэтому каждый спиннингист вынужден самостоятельно определять класс используемых приманок. В рамках Ultra Light давно четко прослеживается разделение на особо легкие (Extra Ultra Light) и традиционные (Ultra Light). Особо легкие приманки неплохо было бы разделить на две весовые категории (деление условное): к первой отнести приманки весом от 1 до 2 г. (чистый ультралайт), ко второй – от 2 до 3 г. Приманки весом более 3 г. к чистому Ultra Light прямого отношения не имеют, так как прекрасно вписываются в тестовые характеристики следующего класса Light, рассчитанных для удилищ с тестами (2–12); (3–14) (4–16) и т.д., включая (5–25). Естественно, разделение это условное, тем более, сколько людей, столько и мнений, а я описываю свое личное.

Весьма эфемерна и граница перехода воблеров из сверхлегкого класса в легкий, проще говоря, ее на данный момент не существует.

Сложилась ситуация, когда дать точный ответ на вопрос, где заканчивается ультралайт и начинается лайт, невозможно. Но, на мой взгляд, одно из слабых мест или противоречий ультралайта, заключается не в определении класса приманки по ее весу, а в несоответствии между весом и габаритами.

Так, сплошь и рядом встречаются воблеры весом 2–3 г. при длине 4,5–6 см, которые по существующей градации можно отнести по весу к сверхлегким (чистый ультралайт), а по габаритам к легким. Хотя в данном случае разделение по габаритам, на мой взгляд, более верно.

Такие приманки, вроде бы попадая в разряд экстра ультралайта по весовым критериям, тем не менее, вступают в явное противоречие со своими габаритами, а значит и со здравым смыслом.

Мультипликаторные катушки («мульти»)

Несмотря на то, что принцип работы мультипликаторных катушек изначально достаточно инерционный и силовой, катушки неплохо себя проявляют при ловле крупной рыбы на приманки, весовые характеристики которых вписываются в верхние границы

ультралайта. В нашем случае рассматривается возможность заброса и ловли на приманки весом 5–7 г. Для работы с более легким весом классические «мульти» просто не приспособлены. Как бы вы ни пытались настроить катушку для ловли на более легкие приманки, на вашем пути встанет непреодолимая преграда под общим названием «нестабильная работа механизма».

Принято считать, что классические «мульти» созданы для заброса относительно тяжелых приманок от 12 г. и более. Большинство катушек первого поколения создавались именно с такой целью. Да это и естественно, мультипликаторные катушки всегда относились к силовым агрегатам, рассчитанным на поимку крупной, чаще донной рыбы, что предполагало использование приманок солидного веса. Классический пример – катушка без лишних наворотов Abu Garcia, размер 6500, принципиально не предназначенная для заброса приманок весом менее 10 г. Забросить блесну подобного веса, в принципе, возможно, но дальность будет оставлять желать лучшего. А для тех, кто к мультипликаторным катушкам прикипел всем сердцем, и не расстаются с ними даже при ловле на легкие приманки рыб весом не более 0,5–1 кг, специально были созданы низкопрофильные «мульти» (в просторечье «мыльницы»). Такие катушки есть у всех фирм, занимающихся выпуском рыболовных снастей – Daiwa, Shimano, Abu Garcia, Ryobi – я привел только наиболее известные.

Низкопрофильный мультипликатор рассчитан для ловли рыбы с ограниченным весовым диапазоном приманок и способен конкурировать в дальности заброса с безынерционной катушкой. Весовой интервал подобных катушек чаще всего составляет разницу в 1–3 г. Использование более тяжелых приманок недопустимо, так как в короткие сроки приводит катушку в аварийное состояние, редко исправимое даже при капитальном ремонте. Не «летят» приманки и меньшего веса. Вопрос: стоит ли спиннингисту использовать на рыбалке отнюдь не дешевый «мульти» столь ограниченного применения? Ответ простой: если веса используемых вами приманок разнообразны и в указанный тестовый диапазон катушки укладываются на 15–20%, такая катушка вам ни к чему. Гораздо рациональнее использовать классические мультипликаторные катушки.

Классические «мульти» способны хорошо забрасывать не только тяжелые, но и легкие приманки. Одной из удачных моделей для этих целей можно считать мультипликаторную катушку Calcutta фирмы Shimano. Выпускается она с рукояткой как под левую, так и под правую руку. Катушка обладает мягким, «бархатным» ходом и очень точным, сбалансированным центробежным тормозом, состоящим из шести грузиков, расположенных на боковой поверхности шпули. Если в работу включены все шесть грузиков, такое явление, как «борода», не будет беспокоить даже начинающих спиннингистов и даже при сильном ветре. Но в то же время, естественно, пострадает дальность заброса. Если же выключать из работы грузики, то дальность заброса возрастет, но увеличится вредное влияние ветра и вероятность образования «бороды». Задача рыболова – найти разумное соотношение веса, типа приманки и строя удилища с количеством задействованных грузиков.

На этой проблеме стоит остановиться подробнее. Для компактных приманок типа «Кастмастер» или хорошо известной «трехгранки» все сравнительно просто – количество грузиков может быть минимальным. Два грузика или даже один (хотя при одном грузике катушка работает нестабильно), на мой взгляд, создают наиболее комфортные условия ловли, не уменьшая дальность заброса в любую погоду. Объясняется это малой парусностью приманки и, как следствие, плавным графиком заброса. Порыв ветра в этом случае резко не останавливает приманку во время полета. По-другому дело обстоит с воблерами – приманками, обладающими повышенной парусностью. Среди рыболовов даже есть мнение, что воблер и мультипликатор несовместимы, а если вес воблера составляет всего 5–7 г, то они абсолютно несовместимы, тем более при ловле классическим «мульти». Мнение это отпугивает многих спиннингистов от использования «классиков» с этими весами, уменьшая область применения последних и приводя спиннингистов к ошибочному выводу, что классические мультипликаторы – это катушки для работы с приманками весом от 15 г. и

выше (т.е, относят их к катушкам специализированным, но никак не универсальным). Возможно, данное утверждение и было справедливо в прошлом, когда мультипликаторы не были столь совершенны. Попробуем разобраться с этой проблемой по порядку. Первый вопрос: какой вес приманки можно считать минимальным, используемым для ловли с классическим мультипликатором? Второй вопрос: позволяет ли расстояние, на которое можно забросить подобную приманку успешно ловить? Третий вопрос: не сведет ли ветер на нет наши усилия забросить легкую приманку или воблер? Четвертый вопрос: приносит ли само применение мультипликаторных катушек какие-либо преимущества?

Чтобы данный материал не носил абстрактный характер, привяжемся к конкретной снасти и на ее примере разберем ситуацию.

1. Удилище с тестом 10–30 г. и длиной 8,6 футов (как видите, достаточно универсальное).

2. Наиболее распространенный в последнее время шнур Fusion Fluo с тестом 10 lb на разрыв и 6 lb по диаметру. Снасть я преднамеренно огрубляю (т.к. речь идет об универсальной снасти, которой можно ловить на приманки весом 5–25 г).

3. Катушка Shimano Calcutta 251 с рукояткой под правую руку (**фото 1**).



Фото 1. Мультипликаторная катушка фирмы Calcutta 251 Shimano

4. Хорошо известный воблер Nils Master весом 5 г. Воблер этот взят специально, т.к. он не содержит устройств, способствующих удлинению заброса, следовательно, обладает характерной парусностью, присущей всем воблерам этого типа.

5. Теперь необходимо настроить катушку. Включим три центробежных грузика. Регулировочной гайкой механического тормоза уберем люфт шпули. Делается это следующим образом: большим пальцем шпуля покачивается из стороны в сторону, второй рукой затягиваем гайку механического тормоза до тех пор, пока не уберется люфт шпули. Если опыт ловли недостаточен, то механический тормоз лучше перезатянуть, а после серии забросов постепенно отпустить. Этот прием подстрахует от возникновения перебежек. Собрал такой комплект, мы имеем возможность использовать его на большинстве водоемов средней полосы России и применять приманку весом от 10 до 20 г. Однако нас все же интересует возможность расширения его диапазона в сторону уменьшения веса приманки. Давайте попробуем ответить на первый вопрос и определимся с минимальным весом. Я думаю, что использование воблера менее 5 г. нецелесообразно по причине невозможности сделать сколько-нибудь приличный заброс (контакт с приманкой будет минимальным, ведь снасть достаточно груба). С пятью же граммами дело обстоит иначе. В условиях, близких к идеальным (в спортзале) я провел испытания вышеописанного комплекта. После серии

забросов был получен очень неплохой результат. 5-граммовый Nils master забрасывался на 25–30 м. Основываясь на этом результате, можно предположить, что в реальных условиях, т.е. на водоеме, этим же комплектом получить заброс в 13–20 м вполне реально. Отсюда вытекает ответ на второй вопрос о приемлемой дистанции заброса и решить его вы можете сами. Если дистанция в 13–20 м согласуется с вашими потребностями, то можно перейти к следующему вопросу о влиянии неблагоприятных погодных условий, таких, как ветер, дождь и их сочетание. 5-граммовый воблер мною был взят неспроста. Как я уже сказал, он не имеет устройств, смещающих центр тяжести в хвостовую часть и способствующих увеличению дальности заброса, следовательно, показывать он будет наихудшие результаты, тем более при неблагоприятном ветре. Эти данные очень важны, потому что если мы будем увеличивать вес приманки или возьмем воблер, обладающий устройством, удлиняющим заброс (типа Magnetic Weight mowing system фирмы Duel), наши результаты будут только улучшаться. Каковы же они? Катушка зарекомендовала себя очень неплохо. Включив дополнительно четвертый грузик, я получил сносный результат во время бокового ветра. Дальность заброса составила около 10–15 м. Данные эти приблизительны, т.к. на водоеме подтвердить их очень сложно (погрешность в результатах, конечно, есть и она носит субъективный характер), но все же они дают представление о реальных возможностях катушки Shimano Calcutta 251. Работая на пределе своих возможностей, эта катушка показала, что справляется, и, по моему мнению, очень хорошо с нехарактерными для нее задачами. Она позволяет использовать для заброса 5-граммового воблера шнур с усилием 10 lb на разрыв и 6 lb по диаметру. Данный «мульти» дает спиннингисту возможность перейти, к примеру, от ловли на блесну Castmaster или на джиговые приманки весом 15–20 г. на ловлю на легкие (весом 5–12 г) воблеры, т.е. сменить стиль и метод ловли без смены снаряжения. Это очень удобно, когда вы отправляетесь на неизвестный водоем с целью разведки. Имея такой набор, вам необязательно носить с собой второй спиннинг.

Какие еще плюсы можно извлечь, применяя мультипликатор?

1. Возможность использовать при равных весах приманки более толстые шнуры или лески. У мультипликаторных катушек диаметр лески не оказывает столь сильного влияния на дальность заброса, как у безынерционных (цены на импортные приманки высоки, а возможность применять более прочный шнур или леску всегда предпочтительнее).

2. Бесспорная долговечность мультипликаторов. Иногда катушка убирается в ящик по причине моральной старости, а не физического износа.

3. Во время бокового ветра катушку можно настроить таким образом, что петля, выдуваемая ветром, будет минимальна, в то время как этот процесс у безынерционной катушки практически не контролируется.

4. Великолепный контакт с приманкой.

Я привел несколько положительных свойств, на мой взгляд, основных. Их же на самом деле больше. Минусом можно считать относительную сложность в освоении мультипликатора и цену. Первое решается тренировками на ближайшем поле или водоеме (лучше подготовиться заранее, т.к. на рыбалке нужно ловить, а не распутывать «бороды»). Цена же мультипликатора понятие относительное: эта катушка достаточно выгодное вложение денег, т.к. срок ее работы всегда покрывает ваши расходы.

Но на Shimano свет клином, конечно, не сошелся. В 1999 г. на российском рынке появились «классики» фирм Daiwa и Ryobi. Мультипликаторы этих фирм всегда отличались высоким качеством. В каждом изделии есть свои «изюминки» и особенности конструкции, позволяющие реализовать большинство задач, которые ставит перед собой спиннингист.

В заключение можно сказать, что в применении легких приманок при ловле «мульти» бесспорно есть свой предел допустимости. И, тем не менее, напрашивается вывод: лидерство безынерционных катушек при использовании легких и сверхлегких приманок остается незыблемым по сей день. Они дешевле, более просты в обращении, весовой диапазон используемых ими приманок гораздо шире, чем у аналогичных по классу «мульти». Но

несомненное достоинство последних выражается в трех позициях:

- силовые (тяговые) характеристики, позволяющие легко и просто (принцип «лебедки» или, точнее, механического редуктора) вываживать крупную рыбу;
- поддерживает более тесный контакт и контролирует приманку в любом месте ее нахождения. Это особенно важно при прохождении последней по сложному ландшафту дна;
- в силу конструктивных особенностей удилищ для мульты, конструкции колец, расположенных в непосредственной близости от оболочки удилища, четко фиксируют поклевку хищника. При использовании плетенки даже слабая поклевка неактивного хищника передается на руку в виде слабого, но четкого щелчка, не заметить который практически невозможно.

Профилактика «мульты»

Смазка

Мультипликаторные катушки подразделяются на два типа. У одних во время заброса бегунок сопровождает сход лески со шпули, у других – стоит на месте. В зависимости от того, к кому типу принадлежит катушка, применяют ту или иную смазку. Для катушек сдвигающим бегунком применяют жидкую смазку. Именитые фирмы, как правило, комплектуют свои катушки «родными» смазками. Например, катушка *Ambassadeur 6500 CS ROCKET* и *650 CS Mag Elite* шведской фирмы *Abu Garcia* имеет в комплектации два вида жидких масел. Одну из них – *Rocket Oil* – предназначено только для смазывания узлов, работа которых оказывает доминирующее влияние на дальность заброса и легкость хода. Это подшипники шпули, бесконечный винт и еще раз шестерен, задействованных в этом процессе, на что прямо указывает инструкция. Прилагаемая к данным катушкам. Поэтому, если для смазывания червяка применять густую смазку, произойдет ухудшение параметров дальности забросов. По-другому дело обстоит с катушками, у которых бегунок работает только во время укладки лески, а при забросе отключается и не сопровождает ее сход. Здесь применение густых смазок для смазывания бесконечного винта оправдано, так как они не оказывают никакого влияния на работу бегунка и сход лески и, соответственно, на дальность заброса. В таких катушках на дальность заброса влияет расположение бегунка по отношению к шпули. В крайнем правом и крайнем левом расположении бегунка дистанция заброса будет наименьшей.

Самым лучшим является центральное расположение бегунка, при котором углы схода лески минимальны. Дальность заброса при крайних положениях бегунка на разных забрасываемых весах может уменьшиться на 10–15%, (то есть при забросе на 100 м потери составляют 10–15 м). Но учтите, что это может сказаться лишь при желании получить максимальный заброс, когда важен каждый метр. А на классической дистанции – 50 метров – дальность уменьшится всего на 5–7 метров. Так что без особой необходимости, обращать внимание на положение бегунка не стоит.

Причины нестабильной работы

Многие начинающие рыболовы после покупки мультипликаторной катушки сталкиваются с проблемой:

через несколько выездов на рыбалку катушка начинает нестабильно работать, а буквально через 10–20 минут после начала ловли появляются пробежки. Не вникнув в суть проблемы, новички начинают затягивать механический тормоз, из-за чего уменьшается дистанция забросов.

Причин нестабильной работы может быть несколько:

1. из-за слишком обильной смазки на внутренних деталях механизма новой катушки. Во время ловли происходит забор воды леской или рыболовным шнуром, а при забросе вода

может попасть внутрь мультипликатора через зазор между шпулей и корпусом катушки. Особенно это касается мультипликаторов больших размеров. В результате внутри катушки образуется смесь масла и воды, что является причиной нестабильной работы. При забросе под действием центробежных сил эта смесь попадает на детали центробежного тормоза и снижает эффективность их работы. Многие затягивают механический тормоз, что, естественно, приводит к ухудшению работы катушки.

Для начала надо взять с собой на рыбалку чистую салфетку и деревянную палочку. Когда катушка начинает барахлить, нужно аккуратно снять ее с удилища и разобрать. Обмотав палочку салфеткой (хорошо бы смочить ее спиртом – он лучше обезжиривает металлические поверхности), протереть внутреннюю поверхность зеркала механического тормоза. Затем нужно удалить лишнюю смазку (**рис. 85**). Не забудьте также протереть и грузики центробежного тормоза. Эту операцию возможно придется повторить несколько раз, так как не всегда удается сразу убрать лишнюю смазку.



Рис. 85. Удаление лишней смазки с поверхности зеркала катушки

Еще раз подчеркну – палочка для протирания должна быть деревянной. Металлическая может оставить задиры на зеркале тормоза, а это уже серьезная проблема.

2. к нестабильной работе катушки приводит залипание или заедание одного или нескольких грузиков центробежного тормоза. Разберите катушку и посмотрите, свободно ли перемещаются грузики. Если же причина плохой работы катушки так и не обнаружена или вы не уверены в своих слесарных навыках, лучше все-таки обратиться в специализированный центр по ремонту рыболовных снастей.

Вращающиеся микроблесны

Несмотря на то, что в классе супер-ультралайт и ультралайт представлено большое количество самых разнообразных блесен (№ 0, № 00, № 000), вес которых колеблется от 1 до 1,5 г, ловить на них рыбу, скажем так, не совсем комфортно. Сверхлегкие блесны унаследовали те же конструкционные недостатки, которыми страдают их более габаритные аналоги № 1, № 2 и даже иногда № 3 (т.е. блесны, которые с некоторой натяжкой можно отнести к ультралайту) (**фото 2**).



Фото 2. Гиганты ультралайта – блесны фирмы Mepps: Aglia №2 с различными вариантами декоративной оснастки, но с типичными недостатками, присущими блесенной классике (большие габариты, парусность, ограниченные возможности проводки).

Основной недостаток в конструкции большинства блесен – несоответствие между весовым балансом и габаритами приманки. У блесен до №1 на практике приводит к следующим отрицательным явлениям:

- парусность, мешающая при забросе;
- блесна слабо заводятся в начальной фазе проводки;
- конструкция приманки склонна к залипанию лепестка при переменном – ритме проводки или на течении, блесна теряет игру, встретив еле заметное препятствие в виде травинки;
- при проводке быстро выдавливается на поверхность.

У сверхлегких фирменных блесен № 0, № 00, № 000 форма лепестка (Aglia, Long, Comet) практически не влияет на гидродинамику всей конструкции или влияет в недостаточной степени (**фото 3**). Рыболов не в состоянии выполнить проводку, при которой блесна играла бы в силу заложенных в нее параметров (слишком не упористая блесна), т.е, микровес и большая парусность «съедают» заложенную в конструкцию гидродинамику формы.

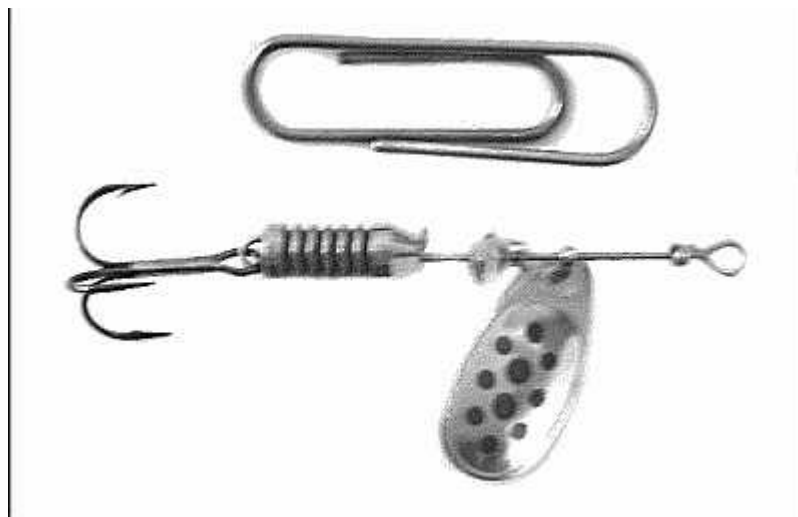

а)

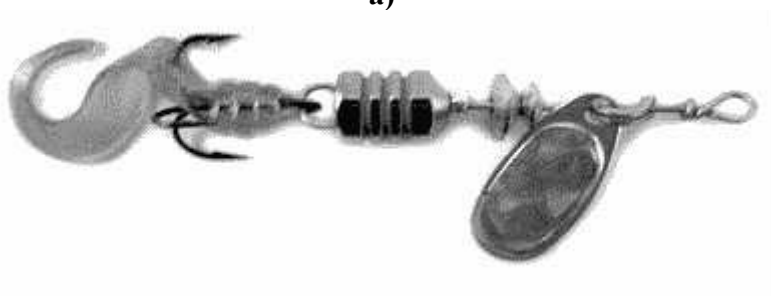

б)

Фото 3. Блесны Comet фирмы Mepps: а) № 00; б) тандем с твистером блесна № 0

Вывод: на сегодняшний день подобные проблемы не решены ни у одной из существующих фирм, выпускающих блесны указанных номеров. Недостатки весового баланса и формы приманки начинают успешно решаться, начиная от № 1 и то не всегда (фото 4) .



а)



б)

Фото 4. Блесны № 1 различных конструкций: а) фирмы Mepps XD; б) фирмы Mustad

Но подробно останавливаться на конструктивных особенностях, форме лепестков и гидродинамике огромного количества блесенного материала вплоть до верхнего тестового барьера 7 г, было бы, по крайней мере, глупо, так как помимо технических особенностей блесен придется говорить о конструктивных течениях или даже идеологии современной формы блесны, а это к разделу ультралайт прямого отношения не имеет. И тем не менее, о блеснах от №0, №1 и №1+ необходимо поговорить подробнее, так как именно эти приманки чаще всего приносят успех в ловле и делают погоду в ультралайте. Опираясь на свой личный опыт ловли и конструирование блесен, могу сказать, что наиболее продуманные универсальные и всесторонне сбалансированные блесны в весовой категории от 3 г, по моему мнению, выпускает шведская фирма Muran. На мой взгляд, более компактной блесны с оптимальными пропорциями (дальность заброса, стабильность игры, начиная с первой фазы проводки, включая ловлю на глубине и течении) среди фирменных блесен не существует, т.е, я не утверждаю, что мюрановская трехграммовая блесна – это сформировавшийся идеал конструирования, и что это тот случай, когда, как говорится, нельзя ни прибавить, ни убавить (**фото 5**). Прибавить, т.е, улучшить, все же возможно, иначе было бы глупо писать об этом. Поэтому ультралайт и силен своими самодельными блеснами.



Фото 5. Блесны фирмы Muran вес 3 г: а) Panter; б) Agat

Блесны Кручинина В. А.

Представленные на фотографии блесны – удачные разработки, выполненные на личных штампах, и штампах, разработанных П. Моталовым, имеют свою гидродинамику, геометрию профиля, ноу-хау и не имеют аналогов. Внешнее сходство с блеснами некоторых известных фирм, в основном Muran, всего лишь сходство, если хотите, дань уважения, но не более того.

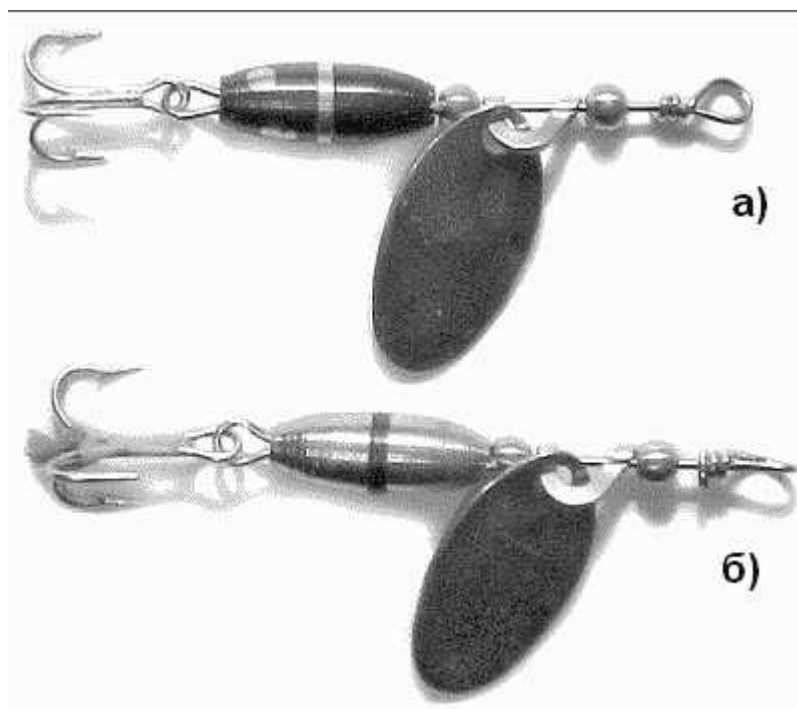

Фото 6. Блесны В. Кручинина

Рассмотрим блесны на **фото 6** подробнее.

1. Форма лепестка – симметричный эллипс, длина 22 мм, угол вращения или отклонения от горизонтальной оси до 40° . Лепесток специально разработан для медленной проводки. Габариты, особенно ширина, отличаются от большинства аналогичных моделей подобного типа. Вообще, прогонистая блесна способна играть при медленной проводке, отличается повышенной уловистостью.

2. Лепесток аля-Комет. Набирает плюсы за счет весовых пропорций и качества сборки. Заводится в начальной фазе проводки. Стабильно играет на умеренном течении.

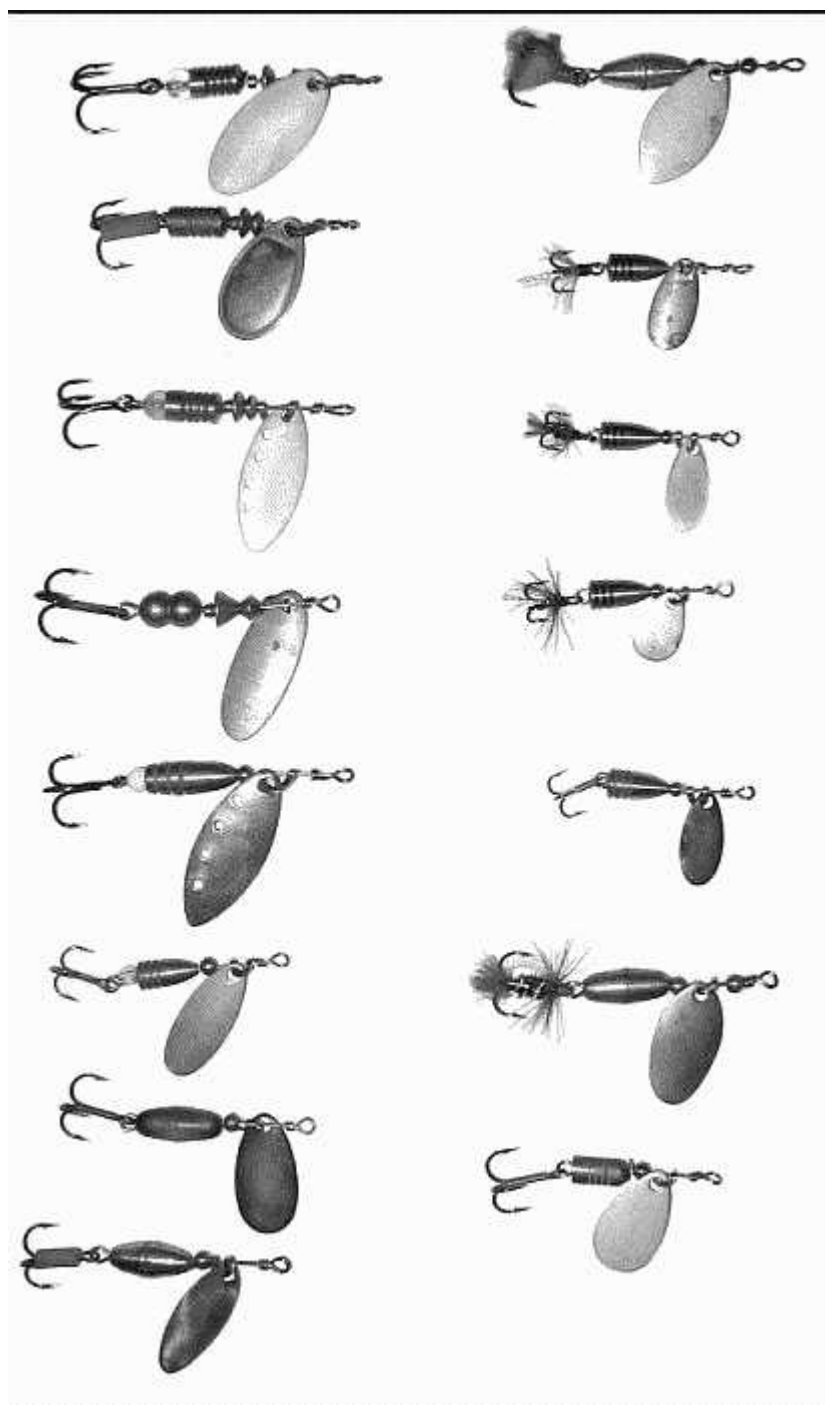
3, 5. За основу взята форма лепестка Silver Creek и в некоторой степени Long. Известно, что Silver Creek хорошо работает только на сильном течении, т.е, блесна создавалась, в основном, для ловли форели в горных реках и стремительных ручьях. В средней полосе

России такие условия встречаются крайне редко. Чтобы адаптировать блесну к нашим условиям ловли и заставить работать на слабом течении и в замкнутых водоемах, В. Кручинин переработал конструкцию приманки, уменьшив лепесток и изменив его геометрию профиля. В итоге, блесна стала стабильно играть в заданных условиях при самой медленной проводке. Угол вращения лепестка чуть больше 30°. Аналогов подобной блесны в продаже нет.

4. Прогонистая блесна сконструирована для течения. Длина лепестка 23 мм, но вполне прилично работает на слабом течении. Внешне лепесток напоминает Long, но частота вращений медленнее. Блесна специально сконструирована для ловли на перекатах.

6. Блесна изготовлена для ловли на малых реках. Вес 1,6 г, длина лепестка 21 мм. Штамп разработал и изготовил П. Моталов. Одна из отличительных конструктивных особенностей блесны – малый угол вращения лепестка (т.е, минимальное отклонение лепестка от горизонтальной оси). Лепесток практически «облизывает» сердечник, но при этом стабильно работает и не залипает. В продаже аналогов нет.

7. Блесна с утяжеленным сердечником, отдаленно напоминающая Muran. Лепесток аля-Комет. Блесна прекрасно заводится, стабильно играет и держит глубину ловли, т.е, это универсальная блесна для ловли в замкнутых водоемах и реках.

8. Блесна внешне напоминает Panther фирмы Muran, но форма лепестка более прогонистая, с более быстрым вращением. Скорость вращения лепестка больше, чем у Panther, потому что у него сильнее выгнут хвостик, изменена геометрия профиля. Блесна при большем весе 3,2 г. (у блесны Muran вес 3 г) быстрее заводится (достаточно слабой потяжкой), лучше летит. Не выдавливается на перекатах, выдерживает более сильное течение, чем Panther. Прекрасно ловит судаков и щук.

9. Внешне напоминает блесну Akka фирмы Muran, но имеет другую геометрию профиля лепестка (штамп Кручинина В.). Вес блесны 3г с мушкой и без нее. С блесной фирмы Muran ее связывает только внешнее сходство – это совсем другая блесна, с другими характеристиками. Штамп и фурнитура изготавливались еще в советское время.

10. Вес блесны 1,3 г, длина лепестка 18 мм. Совместная разработка и сборка Моталова и Кручинина.

11. 12, 13. Вес в пределах 1г (чистый ультралайт). Самые трудоемкие и капризные в изготовлении блесны, у которых сложно добиться оптимальной игры. Требуют высокой точности, мастерства и технической оснащенности изготовителя. Без надлежащего опыта браться за это дело бесполезно. Несмотря на то, что с данными конструкциями приходится изрядно повозиться, они окупятся сторицей. Они ловят практически всю рыбу – от уклеи до судака и щуки. Мушка устанавливается и подбирается по вкусу рыбака. Правильно изготовленная блесна одинаково хорошо ловит рыбу как с мушкой, так и без нее. Хотя иногда мушка играет существенную роль, положительно влияя на клев рыбы. Поэтому у рыбака должно быть два комплекта блесен – с мушками и без них. В отдельные периоды ловли наличие мушки отрицательно сказывается на уловистости блесен. Лепестки должны изготавливаться не на коленке, а на штампах. Под каждый лепесток существует свой штамп и определенный металл. Блесны должны быть взаимозаменяемыми, иначе подобрать приманки с одинаковой игрой невозможно. Фирмы не выпускают подобные блесны. У блесны № 11 (прогонистая) угол вращения лепестка чуть больше 30°. У № 12 (упористая) угол отклонения лепестка 60°. Лепестки не залипают и не теряют своей игры на глубине и течении.

14. Внешне напоминает блесну Panther фирмы Muran, но изменена форма лепестка и геометрия профиля, увеличен вес основного груза на 0,3 г. В итоге, блесна при увеличенном весе на 0,5 г. быстрее заводится и стабильнее ловит рыбу на глубинах до 5–7 м.

15. Похожа на Aglia Merps № 00, но заводится и играет лучше. Рыбу ловит стабильнее.

Требования общего характера При изготовлении описанных блесен используется металл толщиной от 0,35 до 0,5 мм. Огромное значение имеет пластичность металла.

Если металл жесткий, то невозможно передать лепестку выгиб нужной формы в

домашних условиях на самодельном штампе. На самодельных штампах жесткий металл выгибается с большой погрешностью, при этом постоянно «отыгрывает» назад. На большинстве блесен наличие фторопластовых шайбочек – условие обязательное. На многих конструкциях блесен рассекатели и опорные подшипники («шарик», «ромбик», «блинчик») разных размеров и все из латуни. А основной груз у многих блесен из вольфрама.

При сборке даже на самые маленькие блесенки я ставлю тройники. На микроблесны идут тройнички №№14–18. Согласно моему опыту, пустых поклевков и сходов на блесны с тройниками меньше, а зацепов практически столько же, сколько на блесны с одинарниками.

Вывод: Одну и ту же блесну можно собрать с разными грузами, что имеет огромное значение на водоеме. Отличие в весе приманки на 0,5 г. порой играет решающее значение при ловле рыбы.

Самостоятельная сборка блесен позволяет подготовиться к конкретным условиям в отдельно взятом водоеме, поставив вроде бы внешне похожие блесны, но с разными лепестками и компонентами сборки (фото 7, 8) .



Фото 7. Микроблесны конструкции Кручинина – Моталова вес в пределах 1,2 г, угол отклонения лепестка от горизонтальной оси чуть более 30°. При всем кажущемся сходстве имеют существенные отличия в игре и прекрасно дополняют друг друга при слабом клеве. Иногда планомерная замена (через 10–15 забросов) одной блесны на другую приводит к жадной хватке хищника.



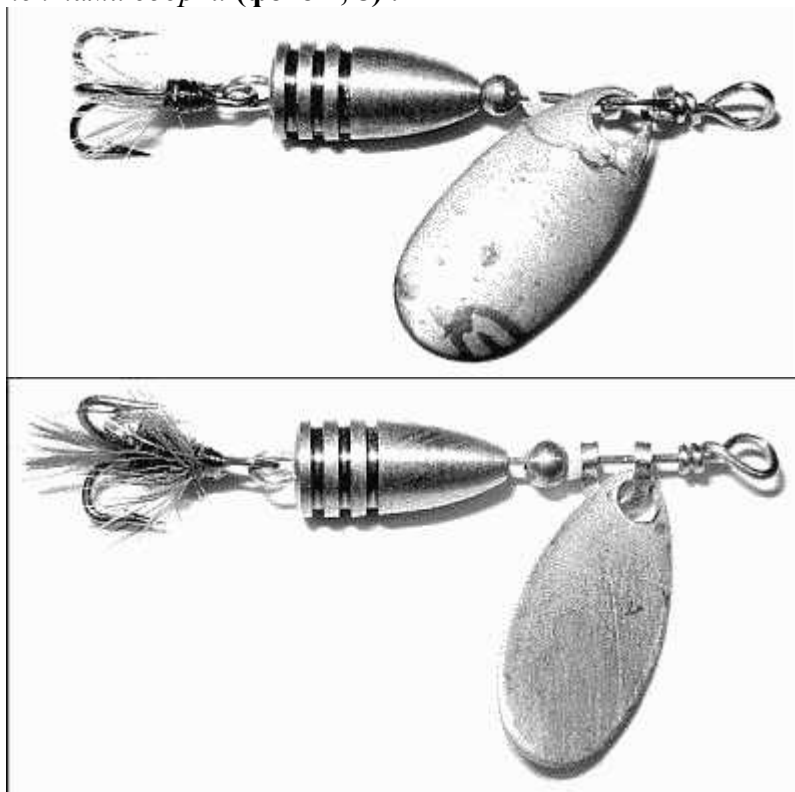
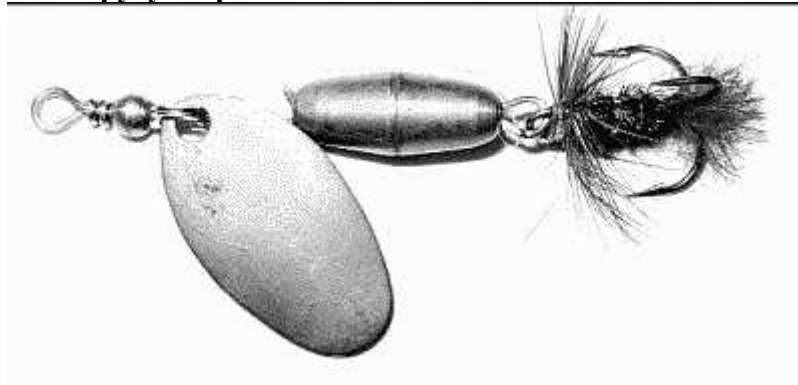

Фото 8. Внешнее сходство этих блесен обманчиво. При одинаковом весе, за счет изменения формы лепестка, оснастки, формы мушки и веса основного груза, у них меняется не только горизонт ловли и скорость проводки, но и появляется возможность ловить в разных местах разную рыбу.

Блесны Моталова

Всем понятно, что серьезно доработать хорошо известную, а тем более создать и изготовить новую, заслуживающую внимания приманку, под силу только единицам. Одна из наиболее ярких личностей, сумевшая создать собственные серии блесен, превосходящие классические аналоги западных фирм почти по всем техническим характеристикам, это московский супермастер П. Моталов. Его серия блесен не имеет аналогов ни по техническому исполнению, ни по уловистости. Это индивидуально разработанные модели со своей необычной геометрией лепестка, балансировкой и оснасткой сердечника, нигде ранее не встречавшиеся.

Блесны П. Моталова с фирменными приманками объединяет только внешнее сходство. В результате изменения формы лепестка его приманки без потери качества игры (в сравнение с аналогичными блеснами Mepps) увеличены в весе, при этом они, совпадая по габаритам, быстрее начинают играть или, как говорят, спиннингисты «заводятся» при входе в воду (**фото 9**). Блесны не теряют своей игры при контактах с грунтом.

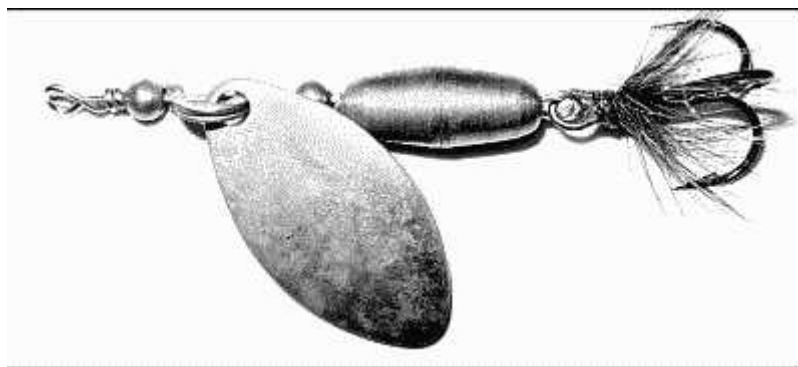

Фото 9. Блесна П. Моталова «Ока» в своем классе аналогов не имеет

Петр Моталов известен среди рыболовов еще и тем, что первым, творчески переосмыслив и полностью изменив конструкции блесен Silver Creek японской фирмы Daiwa и Ругму американской фирмы Storm, адаптировал их к нашим условиям ловли. После его успешной модернизации блесны с утяжеленным сердечником вместо груз-головки стали популярными приманками при ловле щуки в замкнутых водоемах (**фото 10**).

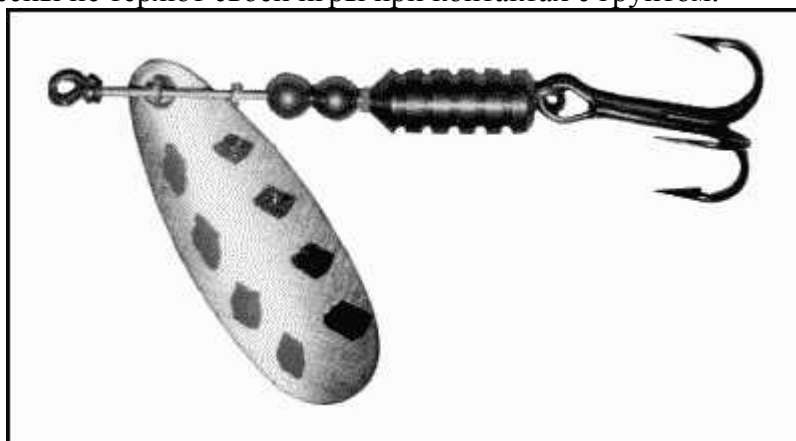

Фото 10. Адаптированная к нашим условиям ловли эксклюзивная блесна Silver Creek

Говорить о совершенстве, качестве и уникальности фирменных блесен можно сколько угодно. И, тем не менее, я считаю, что фирма Mepps вполне могла бы улучшить качество своих блесен №№ 00–1, пригласив в качестве консультанта русского мастера П. Моталова.

Хорошие вращающиеся блесны изготавливают многие, но обычно копируются уже известные модели с незначительными элементами новизны, у которых стабильная игра достигается только за счет сверхтщательной сборки. А вот блесны оригинальных конструкций с авторским почерком встречаются гораздо реже. После таких мэтров, как Моталов П. и Кручинин В. на серьезном уровне в рамках ультралайта и экстра ультралайта работает еще несколько мастеров. Я бы выделил среди них Андарало А. и Канина В.

Блесны Андарало

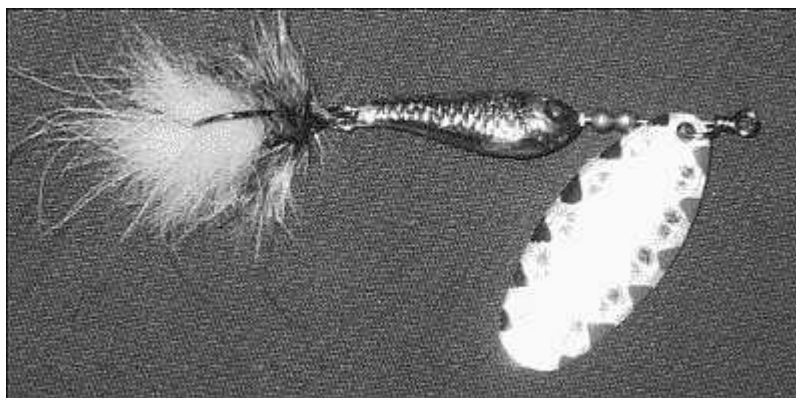
Конструкции некоторых блесен Андарало возможно и не идеальны, с точки зрения гидродинамики и геометрии профиля лепестка. Да и к изготовлению лепестков автор прямого отношения не имеет. Зато блесны интересны с точки зрения конструкции и компоновки сборки. Сверхточная сборка, тщательная доработка и испытательный цикл приманок (данную технологию мало кто применяет на практике) приводят к тому, что даже при ловле на мелководье в давно «выбитых» местах, блесны из единичных особей окуней, формируют стаи, гоняющиеся наперегонки за этими приманками.

Одним из основных элементов доводки блесны до нужной кондиции является свинцовый груз на сердечнике, который легко поддается доработке. И за счет этого весовые пропорции и баланс приманки почти идеальны. Заслуживают внимания блесенные тандемы (фото 11).



Фото 11. Микроблесны и блесенные тандемы А.Андаралло

Микротандемы

На блесенные тандемы уверенно и даже жадно в отдельные интервалы времени ловится крупный язь и окунь – горбач. Если на микроблесенку обычно берет мелкий «матросик», который, без сомнения, помогает спортсменам выигрывать не одно соревнование и повышать рейтинги, то на микротандемы и тандемы регулярно попадаются практически все хищники, которые в данный момент находятся на мелководье. Оправдано применение тандемов во время окуневой охоты на поверхности.

Микродевоны

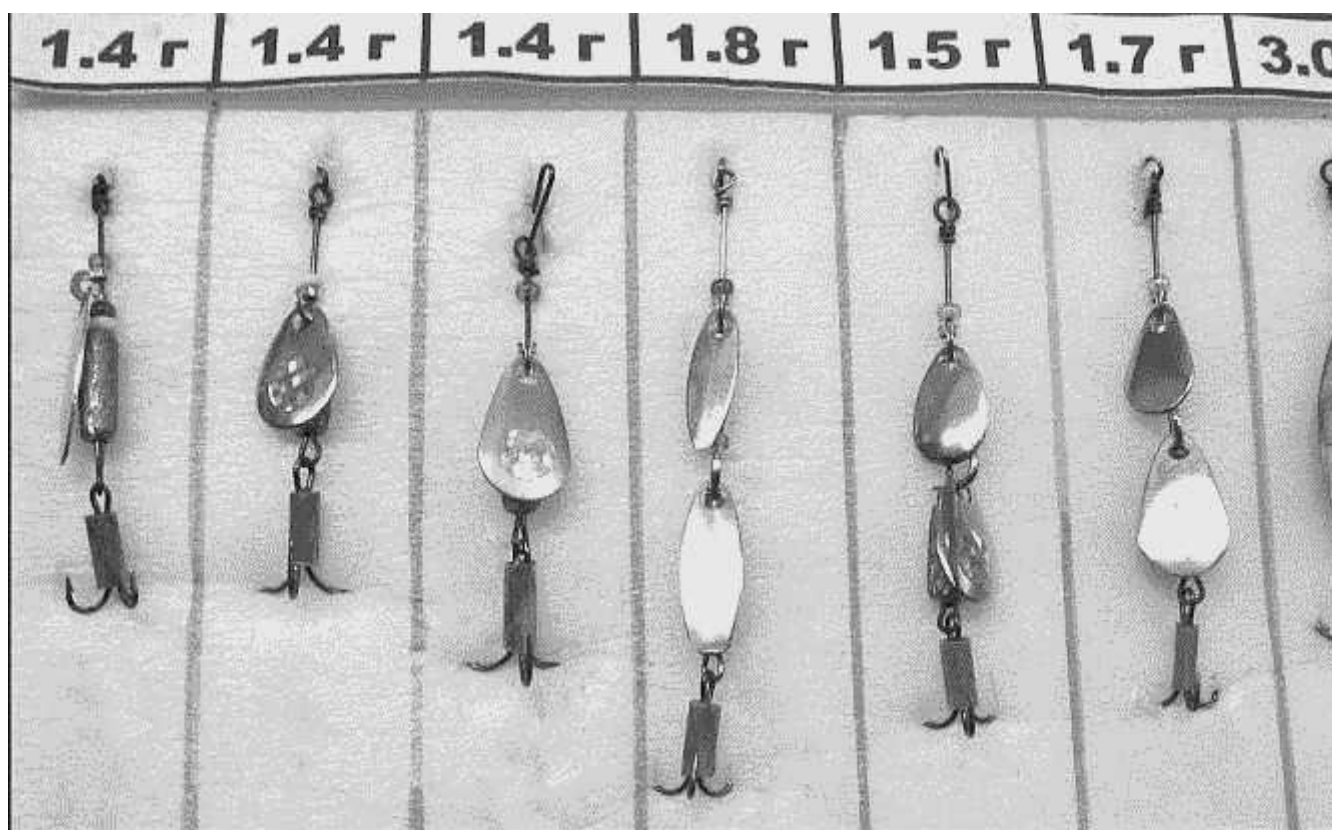
Оригинальность приманок заключается не в их миниатюрности, а в конструкции, у которой само понятие «перекручивание лески» отсутствует. Девонь практически безотказно действуют на сытого капризного жереха во время боя. За короткий отрезок времени спиннингист способен выловить всю стаю охотящихся хищников.

Микродевоны прекрасно ловят таких рыб, как чехонь и красноперка. Без сомнения, микродевоны являются перспективными приманками в своем амплуа.

При использовании мононити диаметром 0,12 мм средняя дальность заброса микродевона весом 1,8 г – 18–20 м.

Народное творчество в блеснах

Вариации блесны Silver Creek любимая тема для всех самодельщиков России. Что они в ней нашли, сказать сложно. Тем более после разработок Моталова, делать там практически нечего (см. фото 5). Тем не менее, люди пытаются что-то улучшить, и иногда у них это получается неплохо (**фото 12**) .



Фото 12. Неплохая вариация на тему Silver Creek вес 4,3 г

В продаже можно встретить самодельные блесны очень скромного качества №1,2. Их качество оставляет желать лучшего. В частности, тройники, которыми оснащены блесны, рассчитаны на поимку килограммовой щуки. Тем не менее, эти блесны ловят и довольно неплохо. И в соотношении цена – качество выглядят достаточно привлекательно (**фото 13**). Потерять такую блесну не жалко.

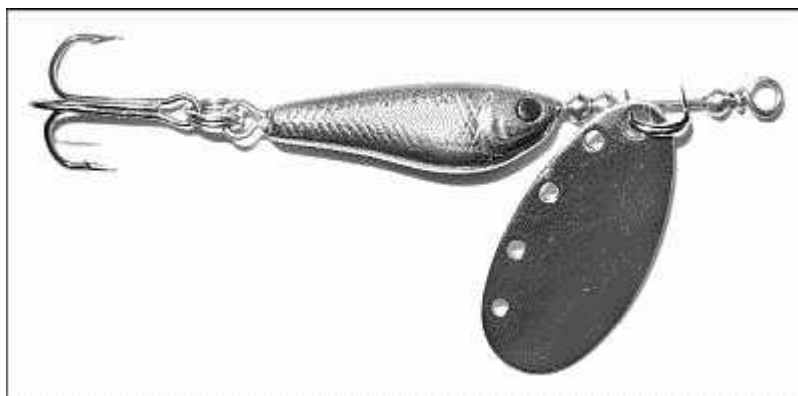

Фото 13. Типичный пример народного творчества (очень дешево и очень средне)

Как правильно привязать микроблесну

При использовании микроблесен (менее двух нулей) я предпочитаю привязывать их глухим узлом; застежка, тем более с вертлюжком, ощутимо увеличивает размеры столь маленькой приманки, и иногда это отрицательно сказывается на клеве, ведь вся «соль» здесь в миниатюрности блесны. Более крупные вращающиеся блесны, а также мини-воблеры и колеблющиеся блесны я предпочитаю пристегивать к мини-застежке (**см. фото 41**). Она позволяет более активно менять приманку, а мелкие воблеры, чтобы не испортить их игру, привязываю через свободную петлю.

Срочная помощь поврежденной блесне

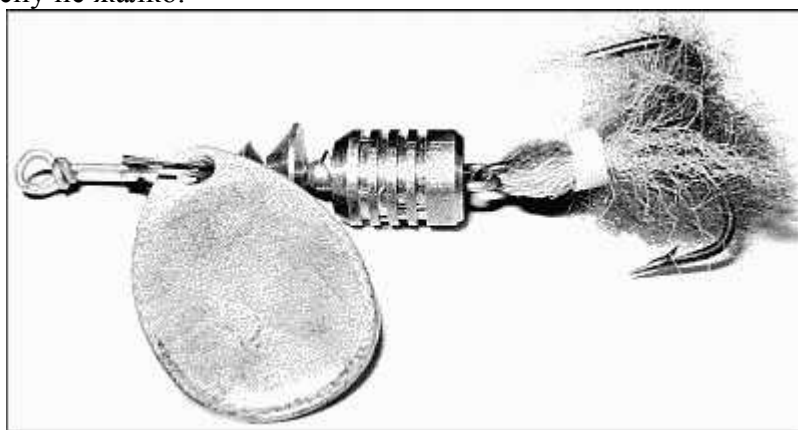
Если лепесток вращающейся блесны деформировался, выгнувшись наружу, то достаточно положить его на плоский предмет, накрыть небольшим деревянным брусочком или дощечкой и несильными, короткими ударами молоточка добиться почти исходной формы. Кстати, таким же образом можно заставить плохо «заводящуюся» вращающуюся блесну работать лучше. Что касается лепестка, прогнувшегося внутрь, то с ним сложнее. Здесь необходимо хотя бы примитивное приспособление. Надо выбрать в деревянном бруске близкое по форме к профилю лепестка углубление (или можно сделать вмятину в свинцовой пластине), изготовить из дерева скалочку с округлым торцом, заложить погнутый лепесток в

углубление и движениями скалки с одновременным нажатием на нее выправить лепесток. Конечно, трудно, таким образом, точно восстановить прежние параметры блесны, но в рабочее состояние вернуть ее вполне реально. Некоторые умельцы этим способом даже изготавливают себе блесны.

Сам я предпочитаю перебирать поврежденную блесну и испорченный лепесток заменять аналогичным новым.

Колеблющиеся блесны

Ряд хороших уловистых колеблющихся блесен как в чистом ультралайте, так и в пресловутом диапазоне до 7 г. достаточно велик и не уступает вращающимся блеснам как по качеству изготовления, так и по эффективности ловли.

Колеблющиеся блесны, начиная от 2 г, дальше летят при забросе (меньшая парусность), быстрее заводятся и стабильнее играют при разных условиях ловли, в отличие от двухграммовых микровращалок. Объяснение этому достаточно простое: лепесток отсутствует, поэтому залипать нечему, конструкция монолитна, легко проходит над травой, менее подвержена механическому воздействию. Рыба часто реагирует на упавшую в воду микроколебалку еще до того, как спиннингист начал проводку.

Фирмы – производители обычно выпускают колеблющиеся блесны для ультралайта с начальным весом 2,5–3 г. Так, начиная с трехграммовой отметки, хорошие блесны выпускают десятки японских, американских и европейских фирм. В России в продаже чаще всего можно встретить микроблесны таких фирм, как Daiwa, Dam, Mepps, Lure Jensen, Hopkins и т.д. (фото 14).

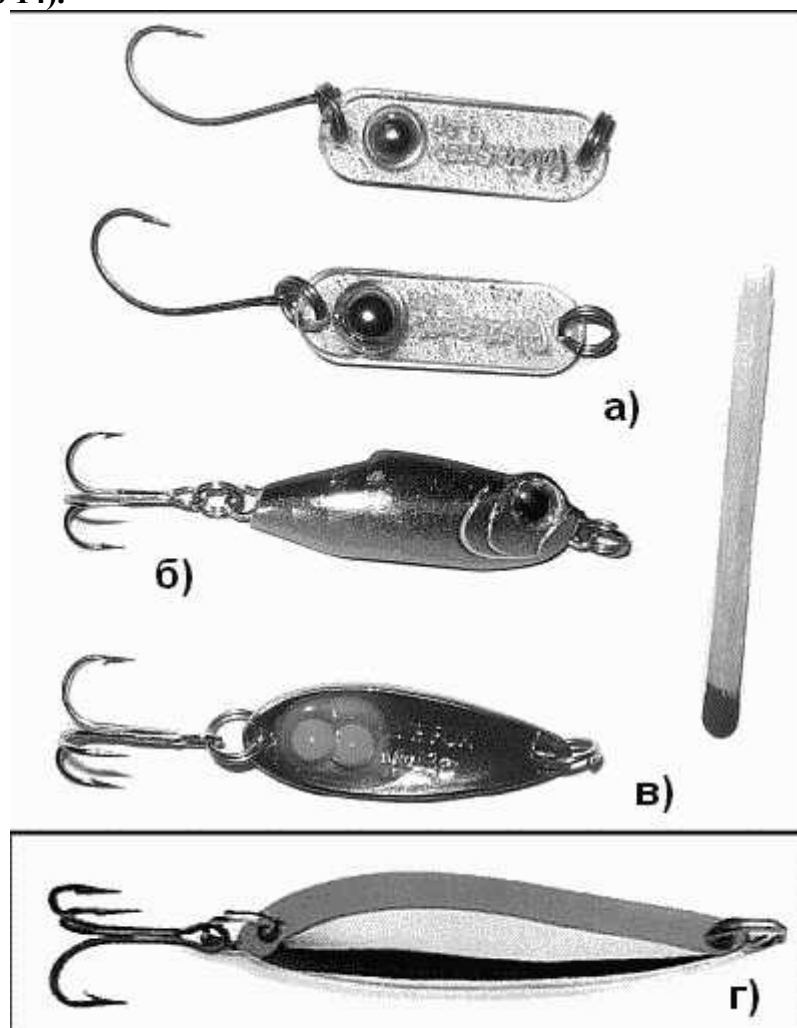



Фото 14. Колеблющиеся микроблесны: а – Palette Spoon, вес 1,5 и 2,5 г. В пластиковый корпус для баланса и веса зафиксирован металлический шарик. Изготавливается южнокорейскими фирмами по заказу фирмы TD Daiwa; б – объемная приманка Mute фирмы Jackall Bros (пластик-металл); в – блесна Mini фирмы Blue Fox. На внутренней стороне имитация икринок лосося, которые служат балансом и увеличивают дальность заброса, вес 2,5 г, длина 3 см; г – блесна Fiord Spoon (Швеция) вес 2,5 г, длина 3,2 см; д – блесна Silver Creek фирмы Daiwa, вес 3 г

Рынок перенасыщен многочисленными моделями «колебалок», выпускаемыми фирмами – производителями средней руки. Чаще всего можно встретить продукцию польских и китайских фирм, по розничной цене от 15 до 35 рублей. Естественно, требовать от них чего-то невероятного и сверхигры, было бы глупо. И тем не менее, блесны неплохо ловят рыбу. Серьезным недостатком данных моделей является значительный весовой разброс, что отрицательно сказывается на игре приманок. На практике обычно одна ловит, три отдыхают. Чтобы не попасть впросак, рыболов должен замерить вес приманок микробезменом и исключить выпадающие из общего ряда (**фото 15**).

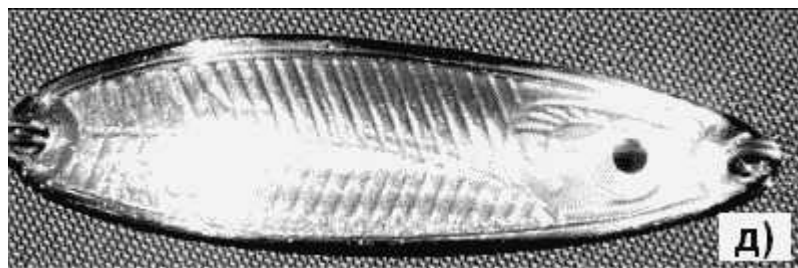

Фото 15. Колеблющиеся блесны фирмы Spinnex: а) 4,9 г. каждая; б) 4,6 г.

Уловистые блесны в весовом диапазоне 4–7 г. выпускают многие известные мастера, среди которых я бы выделил П. Моталова, А. Ковалева, В. Руднева (фото 16).

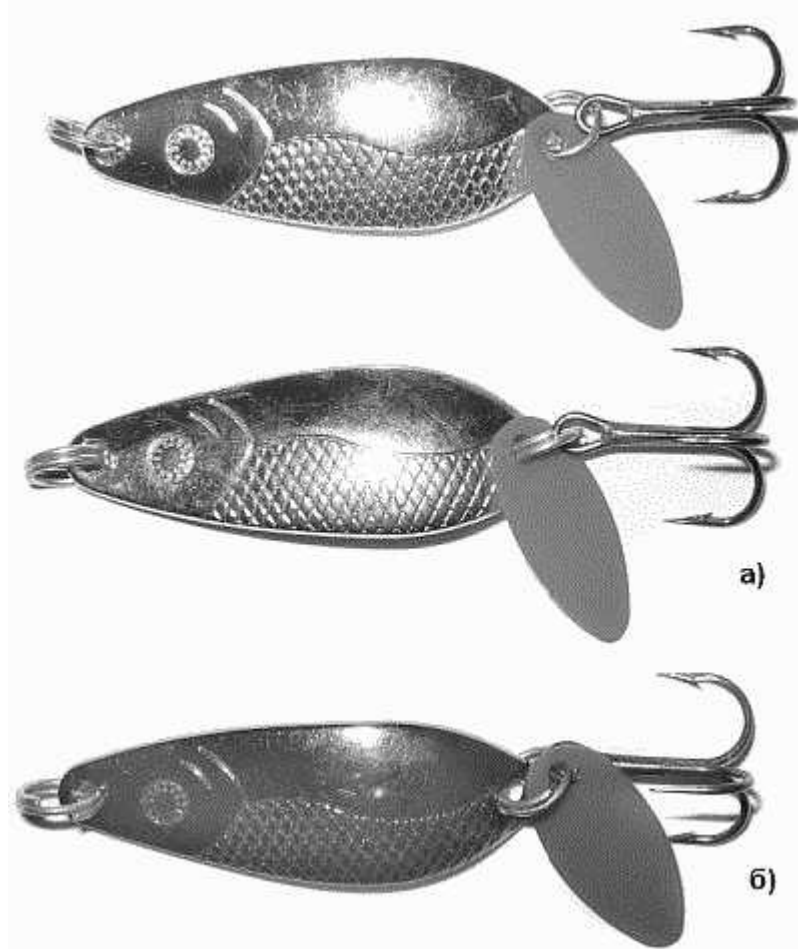

Фото 16. Колеблющаяся блесна «Заяц» В. Руднева

Сверхлегкие микроколебалки

Я беру на себя смелость сказать, что ловля на микроколебалки весом примерно 1 г. без дополнительного груза или оснастки – занятие не для слабонервных. Так, например, ловить однограммовой блесной щуку даже в деревенском пруду или заросшей старице площадью 25 кв.м – все равно, что двухграммовой джиговой приманкой простукивать дно десятиметровой ямы в поисках одиночного судака. Приноровиться, конечно, можно к чему угодно, но «стоит ли овчинка выделки», ответить сложно. Однограммовая колеблющаяся блесна имеет значительную площадь поверхности, но практически не обладает значительным сопротивлением, и при малейшем рывке (плавном потягивании) моментально выскакивает из воды. Удержать ее в нужном горизонте ловли, способен спиннингист со стальными нервами и отменной техникой проводки. К каждой блесне требуется свой подход и набор почти незаметных глазу манипуляций, которые язык не поворачивается назвать проводкой. Восемьдесят процентов микроперемещений блесны задается с помощью микроподергиваний вершинкой спиннинга. Со стороны кажется, что рыболов не ловит, а колдует. Для примера: микровоблер весом 1 г. фирмы Smit F, несмотря на явные трудности при забросе, – хорошо управляемая, многофункциональная приманка, на которую в отдельные отрезки времени попадает вся рыба, обитающая в водоеме. То же можно сказать о микровращалке аналогичного веса. При правильно подобранном тесте удилища и сбалансированной катушке рыболов уверенно ловит на них рыбу, не обращая внимания на вес приманки. Он легко перемещается по акватории водоема, ведет целенаправленный поиск рыбы, т.е, выполняет те же приемы, что и при ловле крупными приманками.

При ловле на невесомую «колебалку» приемы проводки выполняются как в замедленной киносъемке и на ограниченной площади. Рыболов не ловит, а фактически вымучивает рыбу. И, тем не менее, мастера уровня П. Моталова успешно ловят на такие блесны, а их приманки по многим параметрам превосходят фирменные аналоги.

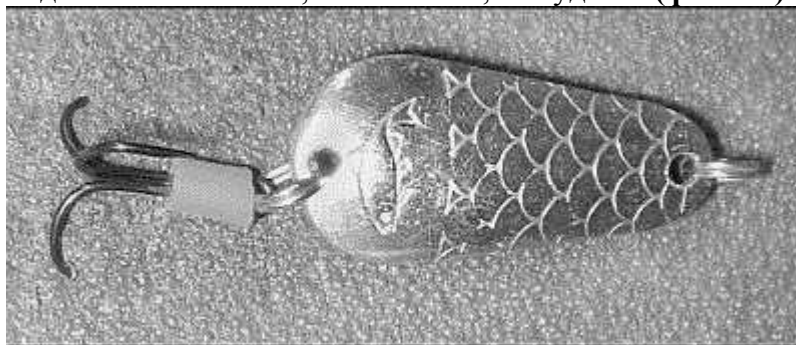
Вывод: Любитель с микровоблерами последнего поколения во всех случаях многократно обловит упертого специалиста – микроколебалщика на любом участке водоема, при любой специфике ловли.



Фото 17. Колеблющаяся микроблесна Williams W 10, вес около 1 г, длина 25 мм

Десятки европейских, американских и японских фирм выпускают микро – «колебалки» различных конструкций, в основном для ловли лососевых рыб, в частности для форели (фото 17). Здесь следует учесть, что специфика ловли форели основана на кажущемся естественном зависании блесны в нужном горизонте ловли. То есть, чем менее активна форель, тем дольше блесна должна планировать в толще воды, привлекая внимание рыбы. Однограммовая «колебалка» идеально подходит для ловли форели в ограниченном искусственном водоеме или речушке с медленным течением. Естественно, в наших условиях на подобную игру приманки, конечно, будет реагировать вся хищная мелочевка, включая ерша и ротана. И конечно, щука, которой парящая в воде блесна плавно опускается на голову.

Весьма оригинальные микроблесны из пластика с впрессованным в них металлическим шариком выпускают южнокорейские фирмы по заказу TD Daiwa. О весовых пропорциях этих приманок можно сказать, что пластиковая пластина (тело приманки) весит всего 0,2–0,3 г. Металлический шарик придает блесне не только вес 1–1,5 г. (в зависимости от модели), но и хороший баланс. Такая конструкция при умелом забросе летит на 10–15 метров (фото 18).



Фото 18. Колеблющиеся блесны класса ультра: а) приманка Palette, изготовленная южнокорейской фирмой, по заказу фирмы TD Daiwa, вес 1 г; б) приманка Mute американской фирмы Jackall Bros

Сверхоригинальные приманки под общим названием Mute выпускает японская фирма

Jackall Bros. Это гибрид воблера и колеблющейся блесны, состоящий из легких сплавов металла и полимерных материалов. На первый взгляд даже трудно определить что это – воблер или рельефная колеблющаяся блесна? На практике это все же блесна, хотя многие ошибочно называют ее воблером (см. фото 18 б).

Воблерный вопрос

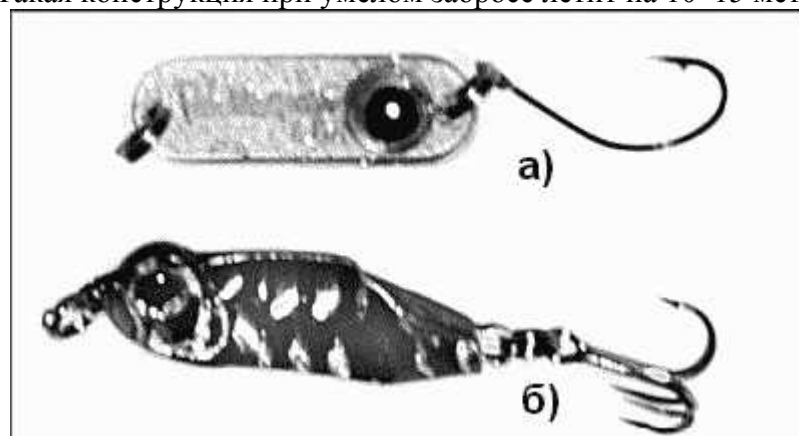
Сверхлегкие воблеры – это, пожалуй, самый тяжелый и не до конца проясненный вопрос ультралайта. Проблемы возникают, начиная с классификации приманок, и заканчиваются их конструкционными особенностями: носовые петли, заводные кольца, тройники часто нуждаются в доработке или замене, без которой эффективно ловить рыбу воблеры не способны. Многие об этом не догадываются, поэтому неудачи списывают на плохой клев.

Конкурентноспособность микровоблеров

Большим заблуждением было бы считать, что все малогабаритные модели легких воблеров (микровоблеры) конкурентноспособны с другими более весомыми приманками. К сожалению, даже среди фирменных моделей их не так много, а стабильно уловистых и того меньше. Что же привлекает хищную рыбу в легком малогабаритном воблере? И что такое плохой, и что такое хороший воблер? И как это определить на практике?

Ни для кого не секрет, что привлекает хищника к приманке ее игра. У большинства уловистых воблеров хорошая игра – понятие весьма емкое, при слабой проводке, состоящее из серии мелких, но устойчивых, заметных глазу колебаний как в горизонтальной, так и в вертикальной плоскостях. Такая игра присуща большей части всех микровоблеров. Хотя и здесь есть свои исключения. У отдельных моделей, предназначенных только для игры на сверхсильном течении, эти колебания наоборот размашистые и амплитудные. Например, воблер фирмы Jackall Bros модель D Cherry длина 48 мм. Воблер предназначен для ловли на отбойной струе и сильном течении. О нем можно сказать, что он не движется с большой амплитудой, а шарахается из стороны в сторону, но игры при этом не теряет. Воблер имитирует движение рыбки, которую хищник буквально прижал к поверхности воды и вот-вот ее съест. У воблера на переднем крючке заводные кольца в форме эллипса. Вследствие этого тройник во время проводки находится как бы в демпферной полости (метания из стороны в сторону исключены, разброс тройника ограничен). Это улучшает гидродинамику приманки при проводке. Сверхострые крючки сами впиваются во все, с чем соприкасаются.

Мелкие колебания воблера воспринимаются хищником как устойчивый сигнал, имитирующий стайку мелких рыбешек. Лучшие образцы легких воблеров имеют прекрасную систему баланса и прошли многократные тест – испытания. А брак, хочется верить, был исключен еще на начальной фазе испытаний. С этой точки зрения цена хороших приманок колеблется от 250 до 700 рублей в розничной сети. Но что удивительно, даже жадные до рыбы дилетанты без опыта серьезной ловли уяснили простую истину: чтобы быть с уловом, надо купить несколько хороших воблеров известных японских фирм, тогда отсутствие мастерства не будет столь заметным на фоне остальных рыболовов.

Классификация

В данный момент сложилась ситуация, когда дать точный ответ на вопрос, где заканчивается ульт-ралайт и начинается лайт, невозможно. Произошло это из-за того, что отсутствуют параметры, по которым можно причислить приманку к одному из существующих классов. Естественно, отсутствует граница перехода воблеров из сверхлегкого класса в легкий, проще говоря, ее не существует. Но, на мой взгляд, одно из слабых мест или противоречий ультралайта, заключается даже не в том, что нельзя

определить класс приманки по ее весу, а в несоответствии между этим весом и ее габаритами.

Так, сплошь и рядом встречаются воблеры весом 2–3 г. при длине 4,5–6 см, которые по существующей градации можно отнести по весу к сверхлегким (чистый ультралайт), а по габаритам к легким. Хотя в данном случае разделение по габаритам, на мой взгляд, более верно.

Такие приманки, вроде бы попадая в разряд экстра ультралайта по весовым критериям, тем не менее, вступают в явное противоречие со своими габаритами, а значит и со здравым смыслом.

Доработка микровоблеров (ловит – не ловит)

О сверхлегких воблерах и проблемах, связанных с ловлей на них, хотелось бы поговорить подробнее.

Ограниченный вес (1–4 г), а, следовательно, грузоподъемность сверхлегких воблеров приводит к тому, что разница в классе определяется весовым критерием 0,5–1 г, т.е. заменяешь одни заводные кольца на другие, и модель из плавающей превращается в суспендинг, и наоборот, а весовая грань между суспендингом и тонущим воблером может быть всего 0,3–0,5 г. Поэтому переход воблера из одного типа в другой может происходить по усмотрению рыболова вследствие перестановки заводных колец (т.е. рыболов делает это умышленно). С одной стороны, это, конечно, заманчиво, так как резко расширяются границы экспериментальных возможностей рыболова. Но с другой стороны, при покупке многих воблеров такая операция становится вынужденной, так как модели, заявленные как суспендинги, часто тонут или упорно всплывают, что не всегда радует рыболова, так как его при покупке интересовал именно суспендинг, а не тонущая или плавающая модель. Более того, сразу тонут и многие модели воблеров, заявленные как плавающие. Рыболову остается либо обменять приманку в магазине, либо поменять кольца и тройники, таким образом вернув приманке изначально заявленный вес и свойства. Подобные огрехи допускают практически все фирмы – производители, выпускающие микровоблеры. Обозначения F – floating; S-g – suspending; S – sinking без элементарного тестирования в емкости с водой, к сожалению, ни о чем не говорят. Хорошо еще, если суспендинг окажется медленнотонущим воблером, и гораздо хуже, когда плавающий быстро тонет (в этом случае сложнее подобрать фурнитуру). Иногда вес воблера совпадает с весом, указанным на упаковке, а приманка все равно не желает вести себя, как ей положено по статусу.

Замена колец и тройников

Тройники и кольца меняют не только для изменения типа воблера, а потому, что качество тройников оставляет желать лучшего, крючки откровенно слабоваты и уж точно не рассчитаны на поимку крупной рыбы. Максимум на что они способны – удержать рыбу весом 1,5–1,7 кг. Далее крючок разгибается и рыболов остается «с носом». Создается впечатление, что на поимку более крупного хищника они изначально не рассчитаны и в решающий момент схватки запрограммированы разгибаться. Что неудивительно, так как абсолютное большинство малогабаритных воблеров предназначено для ловли форели и другой некрупной речной рыбы.

Зная об этом, и собираясь ловить крупную рыбу, крючки у приманок лучше заменить сразу после покупки на более мощные. Это, естественно, приведет к изменению весовых пропорций приманки, что впрочем, не отразится на ее общей балансировке. После замены тройников на более мощные происходит то же самое, что и при замене колец: воблер теряет плавучесть, переходя в следующий класс. Замену колец и тройников для сохранения баланса производят одновременно. Замену одного заводного кольца и одного тройника

осуществляют довольно редко, по той же причине.

Рассмотрим замену заводных колец и тройников на примере воблеров фирмы Masu Master (Япония) модель MM Shad 40 F (**фото 19**).



Фото 19. Воблеры фирмы Masu Master (Япония)

На фото рассматриваются четыре воблера одной модели. Изначальный вес всех воблеров близок к 2,4 г. (отклонения минимальные).

1. У воблера под № 1 все компоненты остаются без изменения (оригинал).

2. У воблера под № 2 заменены заводные кольца. После этого вес воблера увеличился на 0,2 г. и он автоматически перешел в категорию сус-пендингов (проверено на практике).

3. У воблера под № 3 крючки заменены на более мощные фирмы **Owner**. Вес воблера стал равен 2,65 г, также категория суспендинга, но глубина зависания на 0,15 метра больше, чем у воблера под № 2.

4. У воблера под № 4 заменены заводные кольца и тройники. Вес воблера стал равен 2,7 г. – тонущая модель.

Внешний вид и баланс воблеров во всех случаях остается практически без изменения.

Доводка носовой петли

Для ясности вернемся к воблерам на **фото 19**. Все рассматриваемые модели при проводке не то чтобы имели серьезные изъяны в игре, но явно нуждались в ее улучшении путем регулировки носовой лопасти. Подробно объяснить все тонкости этого дела невозможно, скажу лишь, что корректировка наклона осуществляется не только вправо – влево, но и вверх – вниз. Угол наклона у каждой петли строго индивидуален. После чего

данные воблеры стали одними из самых уловистых в моей коллекции.

Тем не менее, хочу сказать, что дело это довольно тонкое и, несмотря на кажущуюся простоту операции, не каждому по силам, так как в этом вопросе необходим опыт и личное мастерство рыбака.

Перезагиб профиля лопасти (руля)

К сожалению, встречается и более серьезный недостаток: при внешнем соответствии формы – полное отсутствие игры, что, по сути, является заводским браком. Если игру не удастся улучшить регулировкой носовой петли, то явное нежелание воблера перемещаться так, как ему положено изначально (в сравнении с моделями одного ряда, обладающими стабильной игрой), устраняется изменением угла наклона носовой лопасти, которую предварительно нагревают на огне газовой горелки или зажигалки (**фото 20.**). Воблеры Yo-Zori – одни из лучших в диапазоне цена – качество и прекрасно ловят рыбу практически при всех условиях ловли. Приведенная на **фото** модель с полным отсутствием игры, и как следствие этого с измененным профилем наклона лопасти, встречается у Yo-Zori не чаще, чем у других фирм-производителей воблеров.



Фото 20. Воблер фирмы Yo-Zori с измененным профилем лопасти (обеспечивает стабильную игру)

Если вы не специалист по устранению подобных недостатков и слабо представляете, как должна играть приманка и как правильно выгибать лопасть, то можно смело говорить о напрасно выброшенных деньгах. Хотя в любом случае возиться с фирменными приманками, заплатив за них приличную сумму, как-то нелогично. Существуют другие тонкости и слабые звенья в конструкции приманок, но обо всем по порядку.

Шовный облой

Шов на руле (лопасти) у легких малогабаритных воблеров встречается не так редко, что, естественно, приводит к явному ухудшению игры.

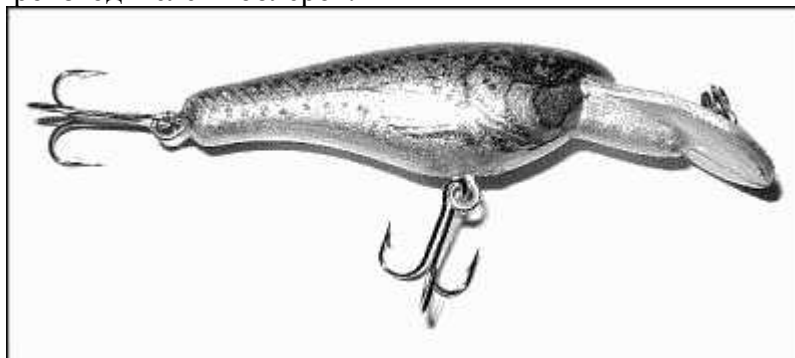
Но на практике основная проблема связана не только с шовным облоем, но и с последствиями его устранения фирмой – производителем. Фирма устраняет дефект (технологическое отклонение при запрессовке лопасти) механической обработкой путем стачивания выступающей части поверхности. Как правило, это приводит к изменению угла наклона и к тому, что воблер утрачивает свои игровые качества. В этом нет ничего удивительного, так как после изменения геометрии профиля лопасти изменится и ее гидродинамическое сопротивление при проводке. Несмотря на то, что специалист иногда способен придать лопасти нужный угол наклона, заниматься этим я бы никому не советовал, лучше обнаружить дефекты еще при покупке, тем более что встречаются они довольно редко.

Думаю, не стоит говорить о том, что малогабаритный воблер, имеющий отклонения в параметрах среди моделей одного ряда или согласно каталогу, будет иметь явные сбои в игре

при проводке и рыбу вряд ли заинтересует. Как показала многолетняя практика ловли рыбы на легкие приманки, практически любой воблер, игнорируемый хищником, при ближайшем рассмотрении будет иметь незначительные отличия от эталона (каталог фирмы – производителя).

Воблеры – гибриды

Многие фирмы – производители, отступая от классических рамок определения типа приманок (по форме тела, лопасти), относят свою модель, например, больше похожую на Minnow к классу Shed, хотя по многим параметрам и по форме тела воблер напоминает Minnow, и лишь по лопасти Shed (но это остается на совести фирмы – производителя) (**фото 21**). Сравним эти воблеры с классическим Шедом на фото 22.



Фото 21. Воблеры-гибриды (Minnow-Shed) фирмы Daiwa: а – модель Shinner s-g; б – Pro'S Spike T. N. Revo s-g



Фото 22. Воблер фирмы Ecogear (Япония) модель SX48F – классический Shed

Таких гибридов при детальном рассмотрении наберется достаточное количество. В общем-то, рыболовам на это наплевать, главное, чтобы воблер ловил рыбу, а то, что приманки неопределенного типа последнее время попадают довольно часто, объяснить очень просто: параметрам, определяющим уловистость воблера, становится тесно в одной модели конкретного типа. Так, если у Shed есть только внешнее сходство с Minnow, это

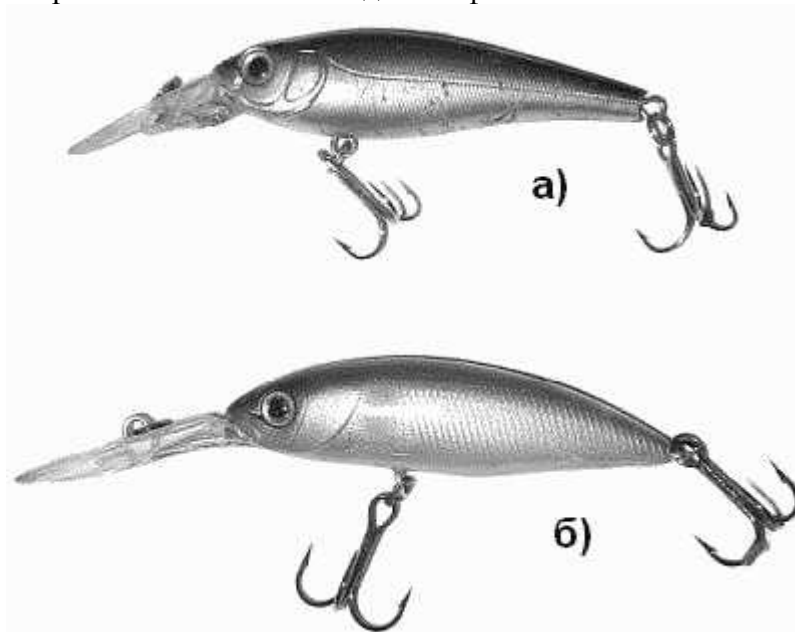
большого значения не имеет. Но когда воблер одного типа, не теряя собственной изюминки в игре, вбирает в себя элементы игры других приманок, спиннингист от этого только выигрывает. Очень часто симбиоз воблеров Shed и Minnow приводит к отличным показателям ловли. Без сомнения, за подобными конструкциями воблеров будущее.

Иногда при отсутствии клева рыбу можно расшевелить только активной игрой приманки, а воблер типа Minnow при всей своей привлекательности и уважении со стороны хищников, такой игрой не обладает. Зная об этом, фирма – производитель пытается сделать игру воблера более резкой и амплитудной, за счет изменения габаритов тела и увеличения длины лопасти. При этом доработка воблера, хоть и влияет на его игру, но не приводит к кардинальному изменению формы и переходу к другому типу приманки.

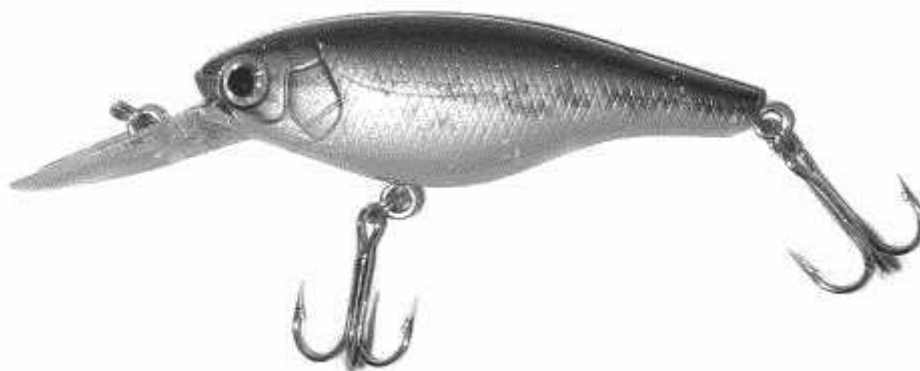
Вывод: воблер типа Minnow никогда не станет Shed, а лишь приобретет изменения в игре, положительно сказывающиеся на клеве неактивной рыбы.

До этого мы рассматривали воблер Minnow с элементами Shed.

Теперь рассмотрим воблер – гибрид с позиции воблера Shed. При внесении в его конструкцию отдельных деталей Minnow воблер становится более уловистым и универсальным. В его игре появляются мягкость и естественность хода, а также мелкие подрагивания, присущие воблеру Minnow.

Невозможно точно сказать, какой тип воблеров Shed или Minnow больше нравится рыбе. В разные временные отрезки и при разных условиях ловли ситуация постоянно меняется. Впрочем, с некоторой долей вероятности можно предположить, что в середине лета воблер типа Minnow будет у щуки и окуня более популярен, чем Shed. Но весной и осенью картина изменится. А вот гибрид Minnow + Shed может нравиться той же щуке постоянно см. фото 21.

Осязаемая уловистость отдельных микровоблеров

В середине лета «за бортом» оказывается большое количество проверенных годами моделей с великолепной игрой, но не вписывающихся в установленный щуками габаритный и весовой интервал. Взамен отвергнутых рыбой приманок, требуются не просто более миниатюрные модели, а воблеры, обладающие уверенной и стабильной игрой, не уступающей своим более габаритным аналогам.

Воблеров, сочетающих в себе минимальные габариты и стабильную игру, в данный момент наберется достаточное количество. Приведу в качестве примера несколько моделей с различными характеристиками и свойствами (**фото 23**) .



Фото 23. Микровоблеры: а – модель Rigge Deer 35 F фирмы ZZ Beit, вес 2,4 г; б – воблер Bass Dey. Заявленный вес 3,2 г, по факту 3 г. (тонущий); в – модель Zero SL Shed фирмы TD Daiwa, с утяжеленными тройниками, вес 2,4 г

1. Фирма ZZ Beit (Япония) модель Rigge Deer 35F, вес 2,3 г. (фото 23 а) .

Многие могут спросить, чем же он так хорош? Ответ довольно прост: воблер при своих габаритах реально занывает на глубину 1,3 м и обладает активной размашистой игрой, присущей более габаритным воблерам. При этом хорошо держится на течении, не теряя стабильности в игре.

2. Воблер фирмы Bass Dey модель Kangaku 33 S, вес 2,9 г. (см. фото 23 б). Во время погружения в игре используется принцип воблера Ratlin фирмы Rapala. Воблер активно колеблется во время остановки в проводке. Эффективен при ступенчатой проводке. Его мелкодрожащая игра при проводке, а особенно при погружении с сильным смещением в сторону, привлекает практически всю рыбу, выманивая ее даже с приличных глубин. Одинаково хорошо ловит щуку, язя, голавля и окуня, в том числе на течении. Воблеры подобной конструкции встречаются практически у всех японских фирм-производителей. Задача подобных воблеров: привлечь внимание пассивной рыбы, когда она не реагирует на обычную игру стандартных приманок.

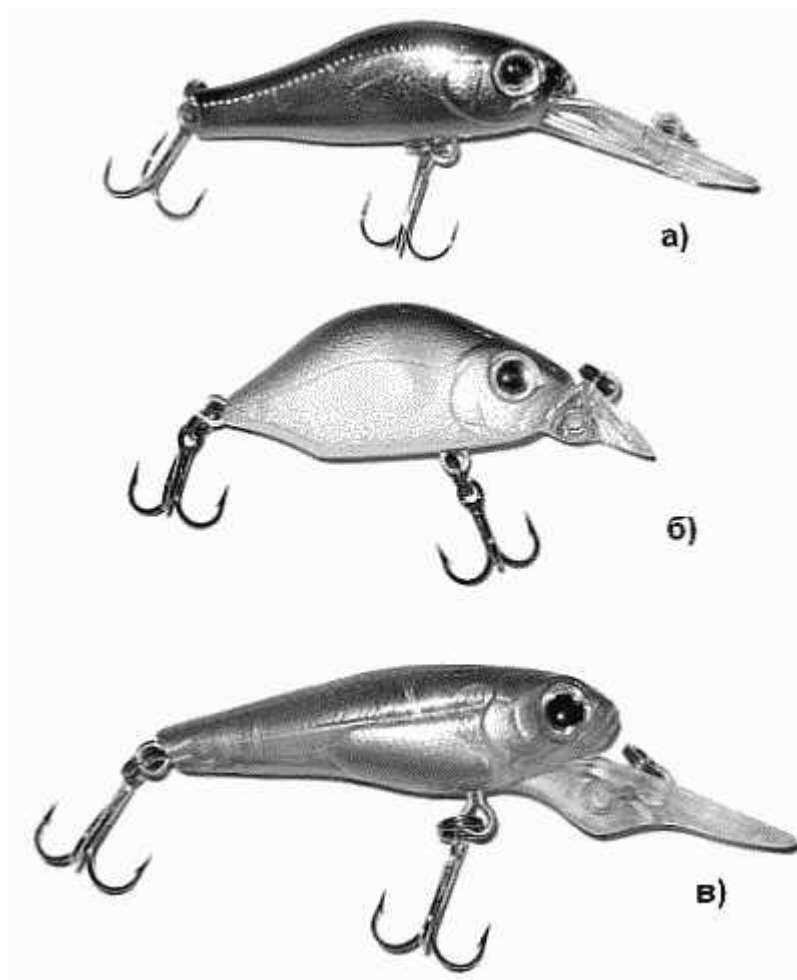
На воблер фирмы TD Daiwa модель Shinner (фото 24) рыба берет всегда и везде. При доводке носовой петли игра воблера по Коэффициенту Полезного Действия (стабильная игра + индивидуальные свойства + разнообразие соблазненной рыбы) не уступит ни одной, более габаритной приманке, если, конечно, его носовая петля будет отрегулирована надлежащим образом.



Фото 24. Модель Shinner s-g фирмы TD Daiwa, вес 4 г. при покупке. Ободран щуками, потеряв в весе 0,15 г

При почти полном отсутствии клева часто выручает тонущая модель фирмы Duel Aile, вес 2,3 г. (**фото 25 в**). Дробная живая игра приманки вкупе с постоянным подрагиванием хвоста привлекает рыбу при разных скоростях проводки, а также при погружении. При самой незначительной скорости проводки воблер даже не играет, а вибрирует всем корпусом и отдельно хвостовой частью. Модель Aile, несмотря на свои габариты, позволяет выходить победителем в схватке с крупными голавлями и не менее габаритными язями и окунями. Несмотря на свой немного экзотический вид, воблер пользуется повышенным вниманием практически у всех рыб, обитающих в водоемах Европейской части России.

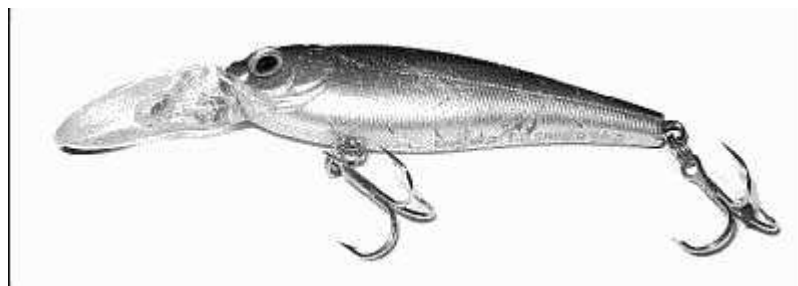

Фото 25. Микровоблеры, в том числе для ловли белой рыбы: а – Fat (безымянный), вес 2,7 г; б – фирма Bass Dey (жук), вес 1,5 г; в – модель АШ фирмы Duel, вес 3,4 г (тонущий); г – воблер фирмы Smit, вес 1 г

Приманка неплохо «держит струю» и является одной из лучших при ловле в малых речках и в водоемах без течения.

Конечно, идеальных приманок не существует, то же самое можно сказать об описанной выше модели. Среди многочисленных достоинств тонущего воблера прячется ее единственный недостаток – нравится всем рыбам, независимо от их веса и размера. Игриво колеблющийся хвост (составное окончание) притягивает как магнитом стайки окуньков – недомерков весом 10–15 г, а при проводке в придонных слоях хвостовой частью воблера

может заинтересоваться «хозяин водоема» ерш и ротан. В этом случае рыболов вынужден сменить место.

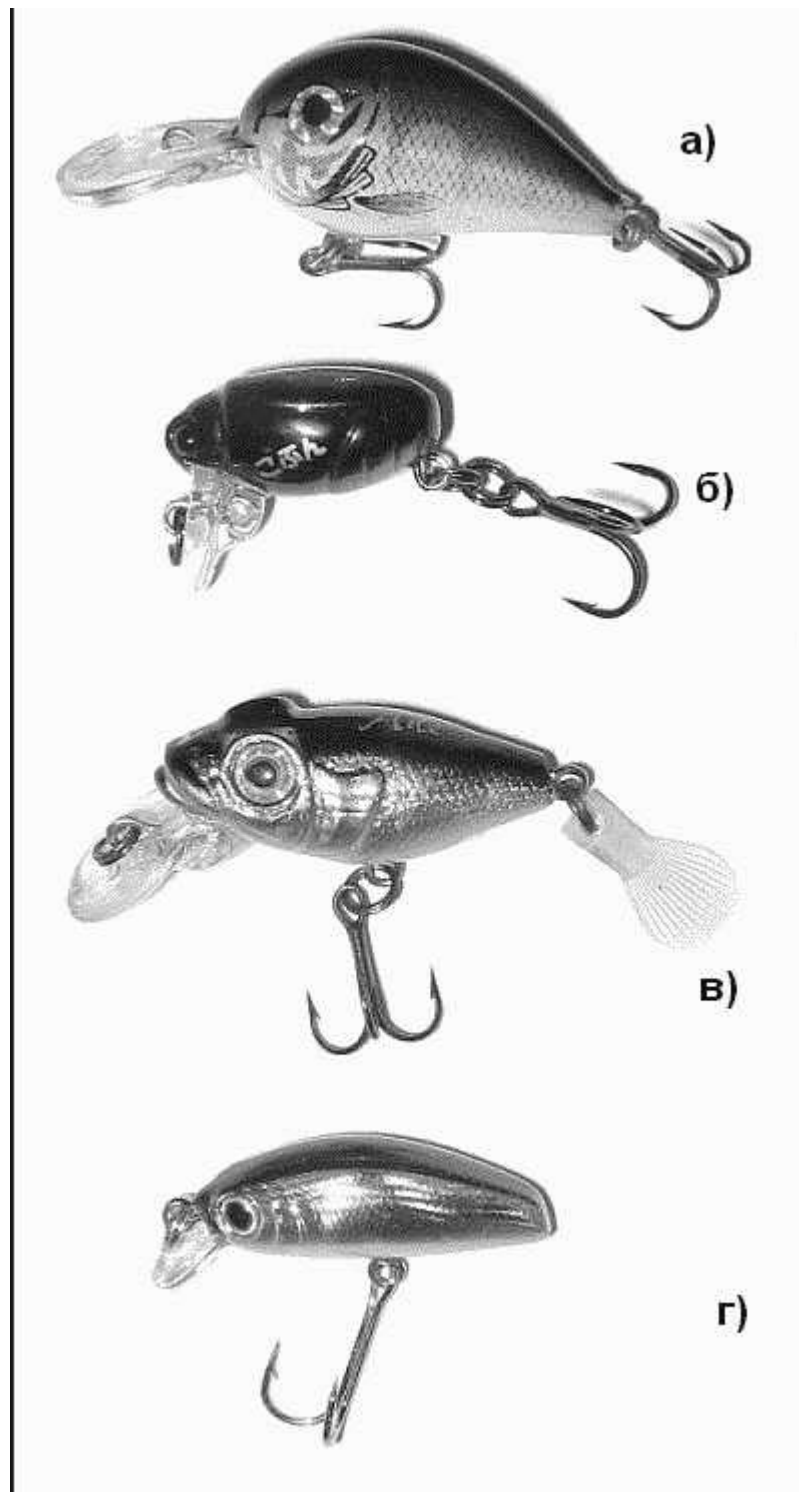
При ловле в малых реках и береговой части озер и водохранилищ спиннингиста часто выручают воблеры типа Fat («пузатики») (**фото 25 а**) . Их разнообразное покачивание при проводке, которое иногда ассоциируется с порхающей бабочкой, привлекает всю рыбу, когда последняя либо «греется» в береговой зоне (весна – осень), либо выходит к поверхности в поисках корма.

Экзотический вид и уловистость

Здесь мы вправе задать вопрос: все ли воблеры, продаваемые в России, но разработанные в Японии, Австралии, США, адаптированы к нашим условиям ловли? А можно поставить вопрос иначе: нестораживают ли наших рыб воблеры (иногда весьма экзотического вида) этих стран? Ответ очень прост. Хороший воблер (с правильным балансом и отлаженной игрой) привлекает всю рыбу, оказывающуюся от него при проводке в непосредственной близости. Со стопроцентной уверенностью можно сказать, что японский воблер, отказывающийся ловить рыбу в Европе, проявит себя ничуть не лучше и у себя на родине. А у любопытной щуки, вообще, подмечена повышенная склонность к малогабаритным воблерам экзотического вида, чьи живые аналоги она точно не встречала.

В данной главе мы говорим только о легких играющих лопастных воблерах, рассчитанных на деликатную проводку в толще воды или ближе к поверхности.

Безлопастные модели (стик, джерк)

Подобные приманки, независимо от типа проводки (рывковая, комбинированная, сплав по течению) во всех случаях оказываются менее уловистыми и являются приманками ограниченного применения. Хотя иногда чтобы поймать рыбу на такой капризной реке, как Ока, необходимо всего лишь пустить «легкие усы» на поверхности. А этого можно добиться только скользящей проводкой безлопастного воблера типа Стикбейт (**фото 26**). И в то же время все попытки поймать рыбу на лопастные воблеры терпят неудачи.



Фото 26. Стикбейт фирмы Rapala

Не отличаются эффективностью и редкие модели Джеркбейтов, вроде бы рассчитанные для ловли сверхлегким спиннингом. Ловят на Джеркбейты в основном для того, чтобы написать статью в престижный рыболовный журнал и пару раз сфотографировать их с пойманной на другие приманки рыбой, после чего со спокойной душой возвращаются к лопастным играющим моделям. И, тем не менее, даже среди безлопастных приманок существуют свои герои и антигерои. У подобных приманок решающую роль играет даже не наличие шумового эффекта, а его качество и способность привлечь внимание рыбы.

Критерии отбора уловистого воблера на водоеме

У легких моделей до 4,5 г. должна быть характерная дробная, а иногда размашистая игра в горизонтальной плоскости.

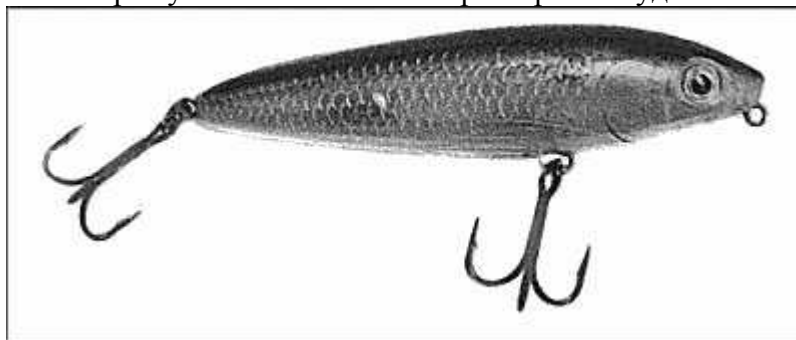
При проводке уловистого воблера визуально по спиннингу должно быть хорошо заметно, что с увеличением оборотов катушки частота колебаний резко увеличивается, а амплитуда уменьшается. Кажется ничего необычного в этом нет (элементарные законы физики), но у многих легких воблеров это происходит с некоторым опозданием, инерционно, а это серьезный недостаток.

Хороший воблер привлекает внимание рыбы при разных скоростях проводки, особенно, когда попадает в резонанс с вершинкой удилища. Для сравнения: плавающие воблеры типа Original фирмы Rapala на это не способны. У них эффективны одна – две скорости проводки – от возможно медленной до проводки с легким ускорением. Воблеры азиатских фирм, особенно легкие, на рыбалку лучше не брать, так как при ускорении они сбиваются на хаотичное болтание с полной потерей игры.

Визуальная оценка качества микровоблера в домашних условиях (в ванне)

Спиннингистам хорошо известно, что, например, вращающаяся блесна является сильным раздражителем для сенсорных органов хищной рыбы. Игра блесны (ее вращение) создает определенную звуковую гамму. Каждая блесна звучит в конкретном диапазоне низких и высоких частот. Это отдельный разговор, не имеющий прямого отношения к данной главе. И тем не менее, ни о каком сходстве с естественным кормом рыбы вращающиеся блесны не имеют. О колеблющихся блеснах так сказать нельзя, их движение при проводке более естественно и сходство с раненой рыбкой, без сомнения, прослеживается.

Микровоблеры, очевидно, действуют на рыбу и как сильный раздражитель, и как объект, имеющий большое сходство с повседневной добычей хищника.

Специалист даже в ванне способен отличить по количеству колебаний и качеству игры сверхлегкий уловистый воблер от воблера-статиста. При резкой проводке уловистый микровоблер должен стабильно играть в своем горизонте проводки, двигаясь как по ниточке, шараханье из стороны в сторону и выход к поверхности недопустимы. При этом его трудно сдвинуть с места. Создается впечатление, что он прилип или застрял в толще воды (проводка в емкости с водой осуществляется вручную).

Цена и качество

В этой главе анализируются только нюансы, связанные с воблерами ведущих фирм-производителей. Поэтому цена воблеров колеблется от 200 до 1000 рублей, что, естественно, не всем по карману.

Воблеры – подделки и дешевые модели азиатских фирм не рассматриваются из-за низкого качества сборки и нестабильных показателей в ловле.

У каждой серьезной фирмы-производителя выпускаются воблеры так называемого эконом-класса, цена которых на 30–40% ниже, поэтому требовать от этих моделей выдающихся результатов просто глупо (**фото 27**).



Фото 27. Воблеры польских фирм: а – Bik Fish; б – Salmo

Типичный пример воблеры Bass Hunter фирмы Daiwa. У приманок отличная игра, они выручают рыбака практически во всех ситуациях, но при этом имеют недолговечное покрытие и быстро обдираются при ловле, теряя товарный вид. Да и лопасть при сильном ударе о дерево у воблеров эконом-варианта ломается быстрее. Но ведь это мелочи, главное, что воблер прекрасно ловит рыбу (**фото 28**). Есть воблеры, к игре которых приспособиться крайне сложно, а без опыта ловли на аналогичные модели невозможно. И, тем не менее, эти приманки в определенные периоды прекрасно ловят рыбу (**фото 29, 30**).



Фото 28. Воблер фирмы Daiwa модель Bass Hunter с эластичным поводком и застежкой, вес 4,2 г

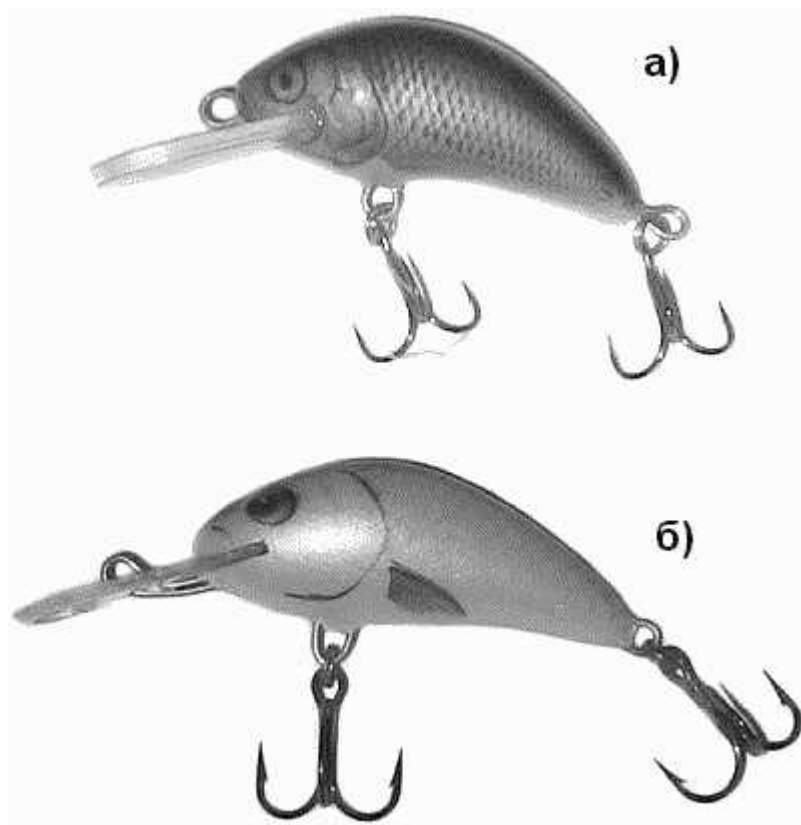

Фото 29. Воблер фирмы Daiwa модель Zero SL Shed, вес 2,4 г

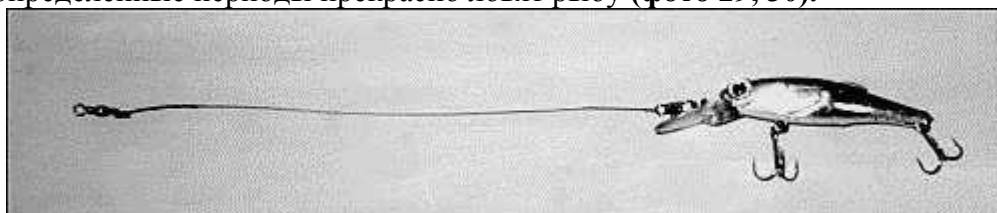

Фото 30. Воблер фирмы Nalco (креветка) (Австралия), вес 3,1 г. (тонущий), хотя заявлен как плавающий

Хотя, без сомнения, модели с удовлетворительным качеством встречаются даже среди китайских воблеров. Польские воблеры фирм Big fish и Salmo, выполненные из дерева, устраивают рыбака по всем параметрам, кроме слабой лопасти, которая постоянно отклеивается, либо ломается при контакте с дном (см. фото 27).

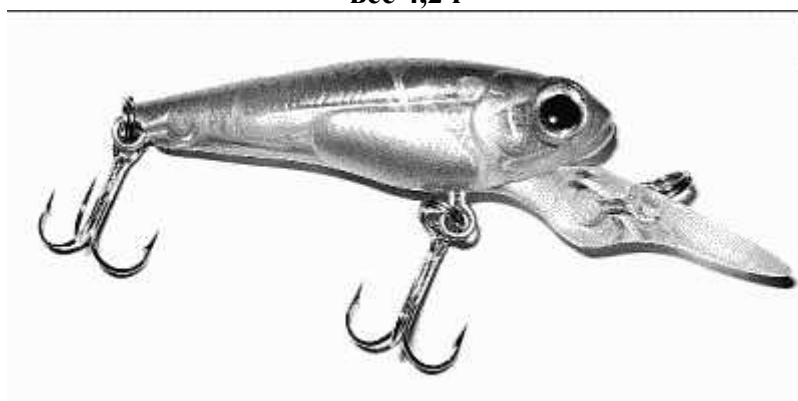
О цвете приманки

Шестьдесят процентов воблеров при ловле в прозрачной воде, температура которой меньше 14°C должны соответствовать цвету основной добычи хищника, но быть при этом немного ярче и эффектнее. Исключение составляет ранняя весна, когда хищник даже в водоемах со светлой водой реагирует на приманки темных цветов. Остальные 40% составляют воблеры самых разнообразных окрасок, в том числе учитывающие индивидуальные свойства водоема. В начале лета, поздней осенью при ловле в чистой воде внешнее сходство с имитируемой рыбкой должно быть полным.

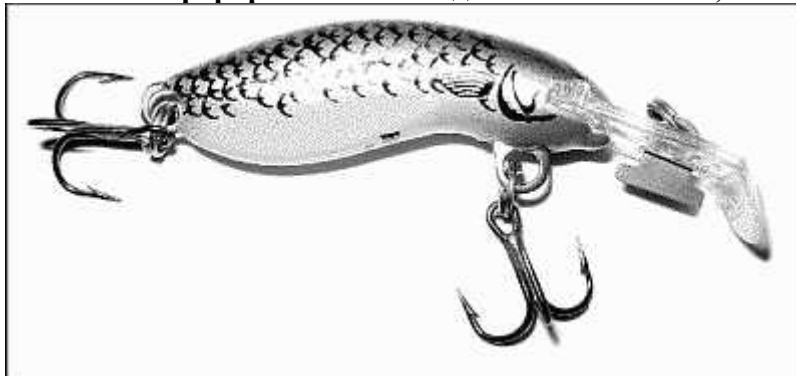
Щучьи пристрастия

Цветовую гамму, используемых воблеров, и ее влияние на активность клева рассмотрим на примере щуки. Щука обладает хорошим зрением и порой обращает внимание на мельчайшие нюансы расцветок, хотя главное для любой приманки – ее игра, и воблер в этом случае только подтверждает общее правило. Раскраска приманки и щучий аппетит не всегда находятся в прямой зависимости. Тем не менее, можно выделить три основных момента в раскраске приманки:

– на мелководье щука иногда реагирует на минимальное изменение в окраске приманки. Жадно берет, например, на светло-серый воблер, наиболее точно копирующий окраску плотвы в этом водоеме, хуже на серебристо-зеленый и серебристо-голубой, и почти не берет на приманки других цветов, имеющих отдаленное сходство с повседневным кормом. И вообще не берет на воблеры фантазийной окраски. В какой-то момент пятнистая отдаст предпочтение воблерам, окрашенным под окуня. Подобные тонкости в расцветке объяснимы тем, что щука в определенные периоды привязана к одному виду корма, который достается легче и отвечает ее кулинарным пристрастиям в момент ловли;

– во время жора на любой глубине, при слабом клеве на глубине более 4 метров, в мутной воде, ночью щука на цвет воблера внимания не обращает – только на игру;

– в водоемах с темной водой (большой частью в торфяниках) основной корм щуки, как и сама зубастая, почти черного цвета, поэтому на приманки другой окраски хищница не реагирует. Причем иногда наблюдаются некоторые парадоксы. Так, в отдельных озерах

Мещерского края щука охотно берет на светлые блесны (лепесток белый и желтый), но отказывается брать на светлые воблеры, предпочитая объемные приманки темных тонов;

– в середине лета щука активно реагирует только на высококонтрастные воблеры фантазийных расцветок, возможно, она атакует их только из любопытства или с целью защиты своей территории.

Я, как и многие постоянно экспериментирующие рыболовы, увлекался раскрашиванием приманок фосфором. Давно известно, что фосфор небезопасен для здоровья человека, но так как в последние годы появились светоносители на другой основе, мой опыт будет небезынтересен любознательным спиннингистам. Основные рекомендации по нанесению светоносителя можно сформулировать следующим образом:

– на приманку, полностью покрытую светоносителем, рыба не берет ни при каких обстоятельствах и условиях ловли;

– при нанесении светоносителя на лопасть и головную часть воблера, рыба берет только на рассвете и закате, но берет очень жадно;

– при нанесении светоносителя на крючки – эффект практически нулевой;

– при нанесении светоносителя на голову и хвост заметного эффекта не наблюдалось;

– из десятков испробованных вариантов (светоноситель наносился в виде поперечных полос (зебра), продольных, точечно по всему телу, точками на голове и хвосте и т.д.) лучшими оказались только два: светящаяся точка на голове воблера и тонкая продольная полоска (лучше прерывистая), нанесенная вдоль хребта.

Игра приманки

Раненая или больная рыбка распространяет в воде особые импульсы и звуки, улавливаемые хищником. Вода, обладающая большой плотностью, своего рода микрофон, усиливающий неестественное движение рыбы. Например, пескарь не кричит, как раненый заяц, но в воде его слышно более отчетливо, чем зверя в лесу.

Воблер практически во всех случаях имитирует движение рыбки или иного живого существа (лягушка, мышь, тритон). Игра воблера в потоке воды (во время сплава) не должна вызывать у хищника сомнения в подлинности имитируемой им рыбешки. При малейшем сбое в игре приманки хищник полностью утрачивает к ней интерес.

Приемы ловли на поверхностные лопастные воблеры (воблеры-имитаторы), а также на поппер, стик, джерк

Ловля в заросших бурной растительностью водоемах сводится к ловле в редких «окнах» чистой воды иногда размерами не более 5–10 кв.м.

Любая проводка блесны в таких условиях малоэффективна (как правило, это 2–3 оборота безынерционной катушки). В подобной ситуации рыболова выручает только поверхностный воблер. Там, где блесне негде развернуться, воблер способен устроить целое «цирковое представление».

Приемы ловли таковы:

1. После заброса воблера в окно между водной растительностью выдерживается пауза до 5–7 секунд. После этого воблер заставляют «клевать носом», делая от 1 до 3 оборотов катушки, в зависимости от возможностей воблера. При таком приеме ловли приманке практически не дают войти в воду или заглубляют ее не более чем на 0,5–1,0 м. Воблер имитирует больную рыбку, которая пытается уйти в глубину, но не может.

2. Воблер после падения на поверхность воды с ускорением заглубляют, точнее макают несколько раз в воду, и протаскивают его не более 1,5–3 м. Воблер может как заглубиться в среднем на 0,3–0,5 м, так и постоянно оставаться на поверхности, все зависит от конструкции приманки и от настроения хищника. Затем прекращают подмотку лески и дают

ему временно успокоиться. Как только волнение вокруг воблера улеглось, его без паузы снова заглубляют и продолжают подтягивать к себе.

3. Заглубив воблер после падения на воду на 0,5–1 м, протаскив не более 1,5–3 м, его, не давая всплыть, снова заглубляют на 0,5–1 м и на новой установленной глубине подтягивают к границам «окна».

Для ловли в таких местах пригодны только безлопастные воблеры с противозацепными приспособлениями и с одним, реже с двумя крючками, а также воблеры-попперы. Попперы за счет носового скоса скользят и раздвигают водную растительность вплоть до тины.

4. В полностью заросших водоемах, где чистых мест найти практически невозможно применяются безлопастные воблеры, стикбейты, в том числе стикбейты с противозацепным устройством (фото 31).



Фото 31. Безлопастные воблеры: а – Minnow Spoon с противозацепным устройством фирмы Rapala; б – Стикбейт фирмы Yo-Zori модель Arms Pensil

Безлопастной воблер плавными потяжками протаскивается сквозь заросли водной растительности. В случае, когда воблер уткнулся носом в непреодолимую для себя преграду, спиннингист прекращает подмотку лески и пытается освободить воблер только подергиванием вершинки удилища. Приманка представляет интерес для хищника пока она полностью не запуталась в водорослях.

Игра поппера или любого поверхностного лопастного воблера с шумовым эффектом всегда вызывает повышенный интерес хищника, напоминая ему возню у поверхности больной рыбки или потерявшей осторожность лягушки. Если поверхностные воблеры способны привлекать рыбу с помощью одной игры, то стикбейты, не обладающие шумовым эффектом, на 90% при ловле в средней полосе России не эффективны. Если приемы выполнены правильно, то любопытство хищника побеждает, и хватка происходит даже в дневное время. Порой это единственно возможный путь поймать щуку спиннингом в густо заросшем водоеме (фото 32).

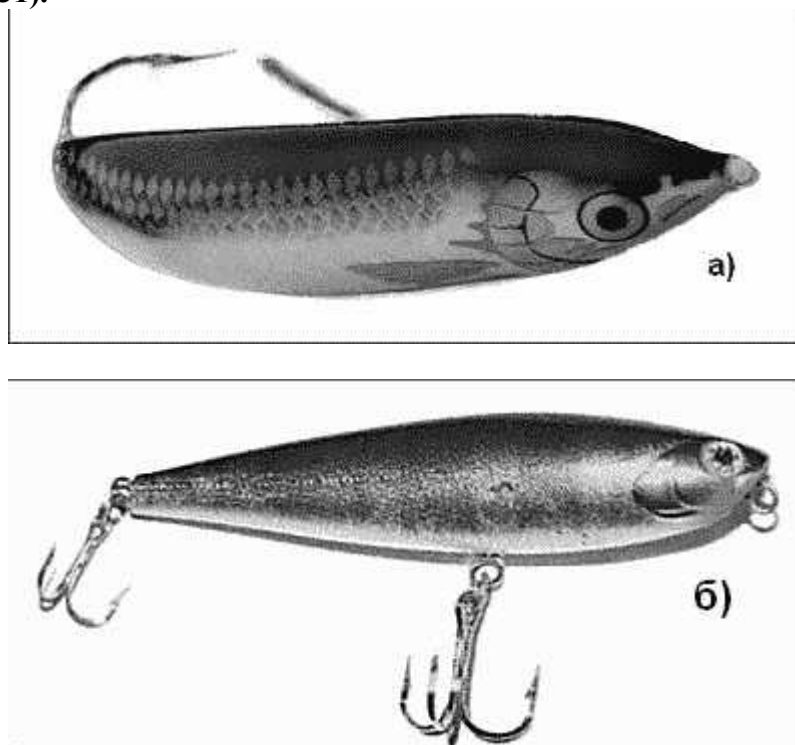

Фото 32. Попперы: а – модель Zero фирмы TD Daiwa, вес 5, 7 г; б – модель фирмы Yo-Zori, вес 3,3 г

Непредсказуемая уловистость (продолжение темы ловит – не ловит)

Спиннингисты со стажем отлично помнят, с каким трепетом они в середине 70-х гг. брали в руки воблеры, изготовленные, как им казалось, почти волшебниками из скандинавских фирм Rapala и Nils Master. Правда, других столь качественных приманок на нашем рынке просто не было, как впрочем, и самого рынка в современном понимании этого слова. И, тем не менее, магия этих рыболовных брэндов приводила в трепет и делала почти счастливым любого обладателя подобных приманок, будь он известным спортсменом или зеленым новичком.

Для многих рыболовов счастливые мгновения ловли на хороший воблер стали своего рода наркотиком и непреодолимой тягой ко всему новому и совершенному, той планкой, ниже которой опускаться уже не хочется. И, тем не менее, уже в конце в 80-х начале 90-х гг., обладая весьма неплохим для того времени набором воблеров, у меня четко прослеживалась одна закономерность: на отдельные модели внутри одного ряда рыба клевала всегда и в любое время суток, на другие – от случая к случаю и только в определенные интервалы ловли. То, что окраска воблеров столь явного значения не имела, я понял довольно быстро, так как большая часть уловистых приманок быстро лишилась своего боевого раскраса и были настолько изгрызаны щучьими зубами, что на первый взгляд, ловить на них рыбу вообще было невозможно. Раньше я просто не знал, что деревянные воблеры из бальсы со следами порезов сразу после рыбалки нуждаются в срочном косметическом ремонте: просушке, грунтовке, лакировке. И тем не менее, в десятый, двадцатый, сотый раз хищник жадно атаковал только эти приманки. Поэтому к выводу, что даже фирменные приманки (модели одного ряда) привлекают рыбу неодинаково, я пришел лет двадцать пять назад. Но из-за отсутствия экспериментальной базы извлечь практическую пользу не сумел.

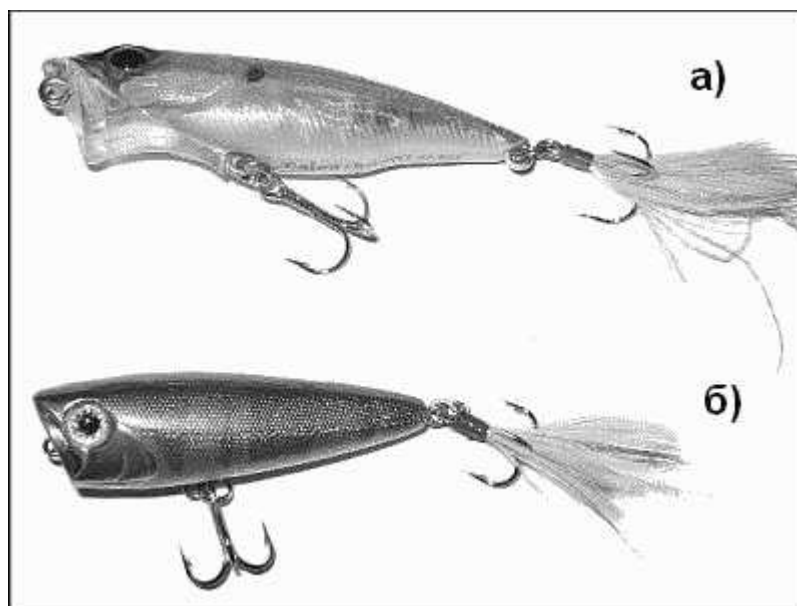
В ловле на воблер, в какой-то степени, отношу себя к консерваторам, так как на полюбившиеся модели малогабаритных воблеров ловлю длительное время и накопил определенный опыт.

Воблеры из бальзы ручной сборки

Как уже говорилось, определенные дефекты встречаются и у воблеров последнего поколения. И, тем не менее, изготовление пластиковых приманок – это хорошо отлаженное,

высокотехнологичное, а, следовательно, высокоточное производство, в котором сбои в работе случаются довольно редко. Корпуса воблеров, спаянные из двух пластиковых половинок, практически не имеют изъянов. Поэтому на 90% пластиковые приманки одного ряда, одной модели – это братья-близнецы со стабильной игрой. Другое дело, воблеры ручной работы или ручной сборки, выпускаемые той же фирмой Rapala. Несмотря на фантастическую уловистость приманок, разброс параметров очевиден. Отчего же это происходит? Сразу хочется напомнить, что воблеры собирают «люди близкие нам по духу, иногда в конце месяца, а иногда и после праздника». Они же изготавливают корпуса, делают носовые пропилы и клеивают лопасть, можно сказать вручную. Поэтому даже форма корпуса некоторых моделей внутри одного ряда имеет весьма заметные отличия. Так, если сравнить воблеры с деревянными ложками, общим будет одно: найти две одинаковые модели будет крайне сложно как среди воблеров, так и среди ложек. Но если некоторые различия в форме ложек не отражаются на их функциональных возможностях и на аппетите рыболова, то отклонения в габаритах и форме воблеров имеют немаловажное значение, по-разному влияя на клев неактивной рыбы. Что же можно сказать о воблерах ручной работы и сборки? Только то, что эти модели в большинстве случаев отличает либо фантастическая уловистость, либо нежелание вообще ловить рыбу. Хотя воблеры, обладающие первым свойством, встречаются гораздо чаще. На мой взгляд, к уловистым приманкам можно отнести 85% всех выпускаемых моделей, но с некоторыми доработками.

Фирма Rapala

Рассмотрим малогабаритные модели Countdown sinking (CD 3) и Fat Rap Sinking (MFR 3). Исходным материалом для эксперимента послужили модели указанных серий, приобретенные в разное время.

Модель Countdown sinking (CD 3) — вес базовой модели 3,5 г, длина 3 см (каталог).

Всего рассматривалось десять моделей одного ряда. У восьми воблеров отклонений нет, либо они незначительны (незначительные отклонения в габаритных размерах не сказываются на балансировке). У двух обнаружены следующие недоработки:

- лопасти вклеены с явным смещением как от горизонтальной, так и от вертикальной оси (заметно на глаз);
- отличие веса тестируемых воблеров от веса базовой модели (вес первой модели – 3,1 г; второй – 1,6 г; это при номинальном весе 3,5 г).

Можно сказать, что тонущая модель стала даже не суспендингом, а плавающим воблером.

Fat Rap Sinking (MFR 3) — вес базовой модели 4 г, длина 3 см (каталог). Всего рассматривалось десять моделей одного ряда. У семи воблеров отклонений нет, либо они незначительны. У трех обнаружены следующие недоработки:

- лопасти вклеены с явным смещением как от горизонтальной, так и от вертикальной оси (заметно на глаз);
- отличие веса тестируемых воблеров от веса базовой модели (вес первой модели – 4,4 г; второй – 4,4 г; третьей – 3,3 г; это при номинальном весе 4 г). С годами вес воблеров из бальзы обычно увеличивается. При отклонении от номинального веса на 0,7 г. в меньшую сторону, недолет обычно составляет от 1,5 до 2,5 метров;
- расстояние от носовой части до основания лопасти у всех моделей разное;
- длина тестируемых приманок 3,5 см, 3,5 см, 3,3 см;
- максимальная высота приманок у всех разная.

Некоторые отклонения в размерах приманок к уловистости прямого отношения не имеют. Естественно, это влияет на общую балансировку приманки, что, очевидно, допускается фирмой-производителем.

Отклонения малогабаритного воблера в весе на 1 г, при общем весе 3 г, приводит к недобросу приманки в среднем на 5 метров, что иногда является решающим фактором ловли (испытания проводились спиннингом быстрого строя, тест (4–16 г), мононить диаметром 0,12). Недостаток смещения лопасти от вертикальной оси на 5°, хоть и устраняется

изменением угла наклона носовой лопасти, все равно отрицательно сказывается на игре приманки. Воблер с некачественно установленной лопастью, а следовательно, с нарушением баланса легко узнается при ловле. Он не так упорист при проводке, периодически дает ощутимые сбои в игре (такое ощущение, что крючки скользнули по траве или ветке). Воблер временами перестает мелко подрагивать и скользить, и движется, наклонившись на бок, что, естественно, отражается на его уловистости.

Вывод: абсолютное большинство моделей фирмы «Rapala» Countdown sinking (CD 3) и Fat Rap Sinking (MFR 3) прекрасно ловят всю рыбу в заданном горизонте ловли (заглубление до 0,5–0,6 метра), а не только форель, хариуса и окуня, как это принято считать. Приманками часто соблазняются греющиеся на мелководье крупные щуки и судаки при ночной ловле.

В отдельных случаях фирма Rapala при окончательной доводке воблеров сама устраняет недоработки. Так, криво приклеенная лопасть выравнивается на кругу за счет частичного стачивания выступающих поверхностей, что не влияет на улови-стость.

Вывод первый: при покупке малогабаритных приманок ручной работы рыболову необходимо быть внимательнее, тогда модели с явными отклонениями от стандарта будут обнаружены сразу в магазине, тем более процент таких воблеров крайне незначителен.

Вывод второй: чем меньше отклонений от среднестатистической базовой модели (каталог), тем лучше приманка ловит рыбу.

Фирма Nils Master

В данном материале я специально рассматриваю одну из самых моих любимых моделей для ловли щуки в торфяниках – Invincible длиной 5 см.

Invincible — максимальное занывривание 0,8–1 м.

Воблер безотказно действует практически на всех водоемах с умеренным течением, выманивая крупных щук с глубины 5–7 метров, только за счет размашистой игры приманки в горизонтальной плоскости.

Фирма Nils Master по сравнению с фирмой Rapala изготавливает приманки в гораздо меньшем количестве, естественно, и качество отслеживается строже. И, тем не менее, технология клейки носовой лопасти оставляет желать лучшего. У отдельных моделей одного ряда угол смещения лопасти доходит до 5–7° (**фото 33**).



Фото 33. Воблеры фирмы Nils Master Invincible, длина 5 см

Ловить на воблер с такими отклонениями, без соответствующей доработки, мягко

говоря, проблематично. Для устранения подобного дефекта носовую дужку приходится сильно загибать, практически прижимать к корпусу, в сторону обратную смещению наклона лопасти от вертикальной оси. И что удивительно, воблер начинает ловить рыбу ничуть не хуже стандартной модели. Отклонения по весу и основным габаритам у данной модели существенной роли не играют, а вот отклонение веса от базовой модели даже на 0,5 г. существенно влияет на дальность полета приманки. При весе 5 г, отклонение на 1 г. – это недолет в 2–2,5 метра. И вообще, заброс деревянных воблеров – это отдельная проблема, так как «летят» они крайне плохо и недалеко. На **фото 33** показаны модели Nils Master, вес которых меньше базовой модели на 0,5 г. и 0,6 г, что приводит к постоянному недобросу приманки на 1,2–1,7 метра. И все же незначительные отклонения в параметрах временами дополнительно привлекают пассивную рыбу, и являются уже не фирменным, а лично вашим «ноу-хау».

Микроджиг

Мы неоднократно говорили, что основной принцип ультралайта – ловля крупной рыбы на малогабаритные и легкие приманки. О чистом ультралайте в данном материале речь не идет, хотя и он применяется на практике, в основном в малых реках или при береговой ловле, когда объектом охоты заведомо предполагается мелкий хищник. У серьезных рыболовов микроджиг всегда рассматривался как приманка, предназначенная для ловли крупных хищников (судака, щуки, глубинного окуня) в ограниченные интервалы времени, когда хищник сыт и избалован большим количеством легкодоступной пищи, либо когда он переживает погодные катаклизмы, в том числе резкое похолодание воды или затянувшееся ненастье.

Тот же судак после июньского посленерестового жора выходит кормиться не чаще одного – двух раз в неделю. Чаще всего располагается в непосредственной близости от потенциальной добычи. Основным его кормом может быть малек – сеголеток или тугорослые породы рыб семейства карповые. Судаку, чтобы утолить голод, достаточно время от времени открывать пасть и заглатывать зазевавшуюся жертву. О длительном преследовании рыбки в середине лета речь не идет. С началом стратификации воды положение только усугубляется. Подобная ситуация на водоеме наблюдается до первого осеннего похолодания воды. В этот период хищника невозможно соблазнить ни одной из существующих приманок, габариты которой превышают размеры его повседневной пищи. А слишком резкое перемещение приманки во время проводки не отпугивает хищника, а наоборот, оставляет равнодушным. Такая ситуация типична для большинства озер и водохранилищ Подмосковья. Поэтому начиная с середины лета, микроджиг практически не имеет конкурентов при донной ловле хищника, естественно, не последнее место занимает и техника владения снастью, потому что явно недостаточно иметь уловистые приманки и не знать, как их применить.

Шарнирная оснастка с «ушастым» грузом

На первое место по эффективности я поставил бы классическую шарнирную оснастку с вынесенным вперед ушастым грузом по принципу поролоновой рыбки и двойником, зафиксированном на заводном кольце (**фото 34**).



Фото 34. Твистеры на шарнирной оснастке, вес грузов 3 г, 5 г и 6 г

К разновидностям данной конструкции относится одинарный крючок, зафиксированный таким же способом на вынесенном грузе. Рыболовам давно стало понятно, что улучшить игру приманки своими силами можно только, освободившись от джиг-головки, которая сковывает игру, а во многих случаях сводит ее «на нет». У приманки, оснащенной по принципу поролоновой рыбки, сразу появляется дополнительная степень свободы. Ее движения становятся более естественными, появляется игра в горизонтальной плоскости, рыбка начинает рыскать в разные стороны. Активная игра создает более мощные завихрения потоков, и хищник начинает улавливать приманку боковой линией, или попросту реагировать на нее.

За счет дополнительной степени свободы (каркас, заводное кольцо) у приманки появляется боковая игра, иногда решающий фактор, притягивающий рыбу.

Прекрасно зарекомендовала себя и силиконовая имитация с противозацепным устройством в виде металлического усика на одном крючке, также выполненная по принципу «поролонки» (**фото 35**). Ее единственный недостаток – один крючок. При вялом клеве его иногда бывает недостаточно, чтобы засечь хищника.



Фото 35. Твистер на шарнирной оснастке с противозацепным устройством, вес 5 г

Оснастка на джиг-головке

Немного уступает по эффективности монтаж приманки на джиг-головке (**фото 36**). Вместо джиг-головки в оснастке в качестве груза может быть использована свинцовая дробь или «торпеда», которые крепятся к крючку механическим способом. В отдельных случаях груз фиксируется с помощью дополнительного приспособления-фиксатора на каркасе.

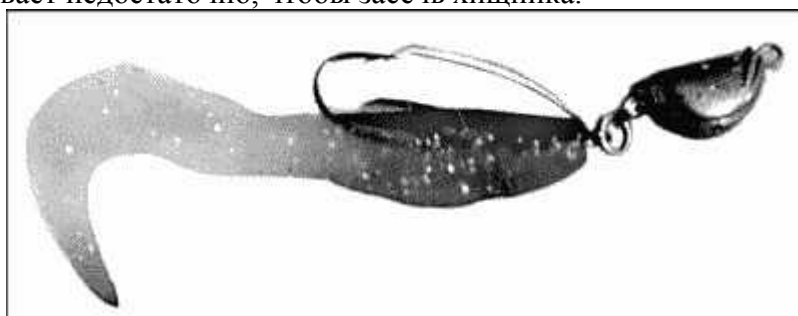

Фото 36. Гибрид пластикового червя и твистера на джиг-головке

Монтаж на офсетном крючке

Монтаж на офсетном крючке выполняют как с противозацепным устройством, так и без. Вся тонкость в оснастке с офсетным крючком заключается в умении рыболова грамотно зафиксировать его в теле приманки. Общее правило: чем непроходимее коряжник, тем глубже должен располагаться крючок в силиконе – срабатывает не всегда. Вялый хищник атакует приманку крайне неохотно и 90% подсечек в случае, когда крючок находится в теле, оказываются холостыми. Оптимальным вариантом считается, когда жало крючка, выступая за габариты приманки, практически лежит на спинке силиконовой имитации. В этом случае вероятность возможной подсечки многократно увеличивается. При ловле на мелководье монтаж оснастки производится без джиг-головки только на офсетном крючке. Принцип фиксации приманки точно такой же, как при ловле джиг-головкой. В отдельные периоды ловли, а также на цивилизованных водоемах (где водный пресс значительный) осторожный хищник решительнее атакует мягкие натуральные приманки – имитации фирмы Storm.

Оснастки типа Банджо-Гольяно, оснащенные, как правило, легкими джиг-головками, подходят только для ловли в идеальных условиях, в крайнем случае, в береговой траве.

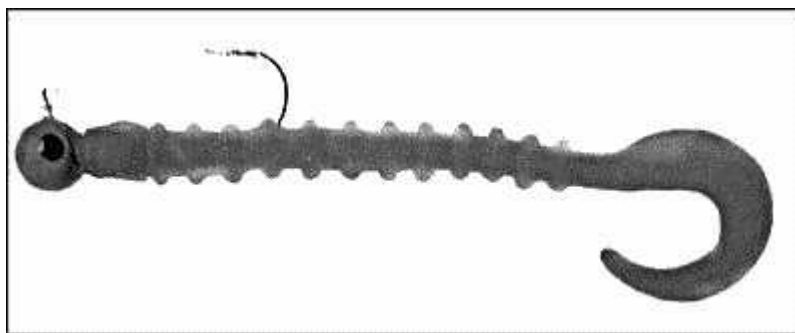
Техника и тактика ловли

В качестве силиконовой подсадки я использую как твистер, так и виброхвост. О весовых пропорциях (выносной груз или джиг – головка) и типе используемого силикона (твистер, виброхвост, пластиковые черви, «лапша» и т.д.) разговор особый. Монтаж оснастки в большей степени зависит от глубины ловли. Если хищник обнаружен на глубине 5–7 м (типичный случай для Истринского водохранилища), рыболов вынужден поставить носовой груз весом не менее 6–10 г. В остальных случаях осуществить донную проводку невозможно. То, что верхний предел сильно зашкаливает за грань ультралайта – ерунда. Мы ведь ловим рыбу, а не пытаемся вписаться в установленные кем-то рамки. Но установив «чебурашку», допустим весом 7 г, рыболов вынужден оснастить ее легкой силиконовой приманкой типа «мистер-твистер», благо весовые кондиции продаваемых твистеров, как нельзя кстати подходят для монтажа используемых приманок. Обычно вес используемого для монтажной оснастки твистера колеблется в пределах 1,5–3,5 г. В этом случае рыболову при наличии соответствующего спиннинга и сбалансированной катушки удастся осуществить ступенчатую проводку в интересующем месте ловли и контакт с дном будет достаточным, чтобы поэкспериментировать с техникой проводки приманки (скорость подмотки, высота подъема, длительность паузы и т.д.). Установка более легкого носового груза приводит к потере контакта с грунтом и, как следствие, к невозможности не только осуществить эффективную проводку, но и просто привлечь внимание хищника на глубине. Конечно, если рыболов уверен на 150%, что рыба под ним, он может использовать офсетный крючок и приманку на джиг-головку весом всего 1,5 г. (вес твистера), но в этом случае, чтобы не потерять контакт с дном, проводка будет происходить как в замедленной съемке с плавными

рывками и длительными паузами от 3 до 10 секунд. В этом случае рыболову потребуются спиннинг с тестом (2–12) или (3–14) и хорошая чувствительная катушка, «плетенка» диаметром не более 0,1 мм. А если учесть, что на подобных глубинах обитают хищники солидного веса, вываживание последних будет одновременно переходить в распугивание рыбы и занимать большую часть времени ловли. Естественно, в таком случае рыболов вынужден длительное время проводить в определенных местах (точках) ловли. В этом случае об оперативном поиске не может быть и речи.

Повторяю, такая проводка будет сверхэффективной только в одном случае: когда рыболов рыбу не ищет, а ловит ее в конкретной точке. Хотя в отдельные периоды ловли на Истринском, Рузском, Можайском водохранилищах того же судака по-другому поймать невозможно.

В отдельных случаях судак решается на хватку только при равномерном протаскивании приманки по дну. Вес и габариты приманки подбираются с учетом того, чтобы суметь выполнить необходимые приемы и при этом не потерять контакт с дном.

И, тем не менее, даже крупный хищник может жадно атаковать приманку длиной всего 3,5 см и весом до 5 г, при этом не обращая внимание на более весомые и более приспособленные для такой ловли конструкции приманок.

В случае если хищник жирует на мелевой косе или на пологой бровке с глубинами не более 2,5–3 м, вес носового груза может быть всего 1,5–3 г, а вес силиконовой приманки 3,5–4 г, и совсем необязательно это должен быть твистер.

При ловле на мелководье допускается относительно вольная проводка приманки с эпизодическим касанием дна, т.е. рыболов как бы имитирует донную проводку или один из ее элементов (ступеньку) в толще воды, но все же ближе ко дну. Объясняется это тем, что хищник на мелких бровках ведет себя агрессивно, выходит туда только подкрепиться, при этом ему не важно, где располагается объект охоты.

Ловля в мелких реках

Вообще-то, эти приманки почему-то игнорируются многими любителями сверхлегкого спиннинга. Между тем, их использование позволяет продлить сезон до самого ледостава. С осенним понижением температуры воды в реках рыба перемещается с перекатов и мелководий в омуты и ямы. Мелкие вращающиеся блесны загнать туда сложно. Да и интерес к ним со стороны рыбы с наступлением холодов ослабевает. Мелкие воблеры? В основной своей массе они рассчитаны на работу на глубине до метра, а этого часто недостаточно. В такой ситуации у мини-джига практически нет конкурентов. Оснащение, конечно, соответствует условиям осенней рыбалки. Я беру простые, круглые свинцовые головки от полутора до пяти граммов, и их мне вполне достаточно. Только смотрю, чтобы застежка свободно проходила в петлю: во избежание частых щучьих откусов необходим поводок. Проводка обычная – классическая ступенчатая или медленная равномерная. Если заниматься сверхлегкими микроджигами много и всерьез, можно прийти и к другим видам оснастки и проводки, но для начала, мне кажется, этого Вам будет достаточно.

Если хищник активен, то на конструкцию приманок практически не обращает внимание. Если клев близок к нулевому, оснастка по принципу поролоновой рыбки вне конкуренции.

Ловля на Extra Ultra Light или Занятное баловство

В данном материале речь идет о ловле на приманки, не превышающие вес 1 г. Надо сказать сразу, что в ульт-ралайте таких приманок не так много. Потому что это даже не сверхлегкий ультралайт, а сверх, сверхлегкий ультралайт в его нижнем тестовом диапазоне. В первую очередь это вращающиеся блесны № 00, 000, отдельные модели воблеров и колеблющиеся блесны. Если вы решили попытаться счастья в этом сверхнаилегчайшем

диапазоне приманок, вам необходимы соответствующие спиннинг и катушка, но не с искусственно расширенным тестовым диапазоном, а специально разработанными для ловли приманками сверхлегкого класса ультралайт. Как правило, это спиннинги с тестом (0,8–3,5); (0,8–4); и уже хуже (1–4); и совсем плохо (1–7).

Как уже говорилось ранее (см. главу), в идеале это будут спиннинги с обозначением SUL и XUL фирмы Shimano. Эти сверхлегкие снасти в японской классификации попадают в раздел «Troot» (Форель) и имеют длину от 1,5 до 2,5 м. Это самые легкие из существующих удилищ идеального, сложного или комбинированного строя. Цена подобных спиннингов колеблется в пределах 400–1000 у.е. Разброс цен объясняется, очевидно, неоднозначным спросом, качеством удилищ и спецификой ценообразования в России.

С катушками ситуация обстоит проще, так как хороших катушек выпускается достаточное количество, по крайней мере, приобрести в России хорошую катушку для SUL не составит труда. Основным критерий отбора – ее вес. Поэтому можно утверждать, что катушка фирмы Shimano Stella FM 1000 S, вес 170 г. больше подходит для ловли, чем катушка этой же фирмы Biomaster 1000, вес 205 г. или Bio-master 2000, вес 240 г.

Не забывайте о том, что вес используемой приманки всего 1 г, поэтому и разница в весе катушек в 50 и более граммов существенно влияет на легкость, дальность и меткость заброса. Количество подшипников в катушках особой роли не играет, так как плавность хода у них замечательная. А силовые характеристики в данном весовом диапазоне примерно одинаковые. И, тем не менее, даже при ловле высококлассными катушками намотку лески на шпулю производят не под самый бортик, а отступив на несколько миллиметров от его края. Такая простая операция позволяет избежать многочисленных париков во время заброса приманки. Объяснение этому очень простое. При забросе и подмотке приманки весом 1 г. намотка лески получается весьма неоднородной. К этому приводит и отсутствие малейшего сопротивления блесны во время проводки. И как уже говорилось, при забросе приманок начального веса огромную роль играет длина удилища. Коротким спиннингом (длина менее 1,5 м), даже с идеальным строем, сверхлегкую приманку далеко не забросишь. При сочетании оптимального строя и длины удилища максимальная дальность полета блесны весом 1,2 г. составляет 15–20 м.

И все же после первых попыток забросить приманку далеко, рыболов обычно теряется. Во-первых, он не чувствует свободно свисающую при забросе приманку, причем настолько, что после заброса не понимает, полетела ли она вообще?

На первом этапе обучения, даже случайно выполнив приличный заброс, рыболов по неопытности не может понять, начинать ли ему проводку приманки или быстро смотать леску, чтобы ее перезабросить. Как правило, в начальной стадии ловли спиннингисту не хватает собранности и внимания или, как любят говорить футбольные комментаторы, концентрации. И только освоив технику заброса легчайших приманок, рыболов начинает угадывать или различать направление полета приманки. А набравшись кое-какого опыта, начинает наблюдать за ее полетом и «приземлением».

При ловле на особо мелкие приманки всегда необходимо учитывать скорость и направление ветра. Во многом эти факторы определяют выбор места ловли.

Колеблющиеся блесны

Первые шаги в ловле следует начинать с колеблющихся блесен весом не менее 2–2,5 г, так как их забрасывать легче в виду монолитности конструкции и меньшей парусности. Да и заводятся они проще, а играют стабильнее.

Микроколебалки меньше подвержены механическому воздействию со стороны травы, донного и плавающего мусора, а поклевки рыбы часто происходят в момент, когда колебалка играя, погружается в воду. Объектом ловли на микроблесну часто становятся такие рыбы, как плотва, уклейка и верховка. Последняя иногда является серьезной помехой в ловле, так как ее многочисленные тычки сбивают и нарушают цикл игры и проводки.

Вращающиеся блесны

К наиболее капризным приманкам следует отнести вращающиеся блесны № 00–000. Во-первых, нет никакой гарантии, что блесна изначально способна ловить рыбу. Так, если у номеров 1,1+ сбой в проводке, вызванные недостатками в конструкции, наблюдаются у одной блесны из двадцати пяти – тридцати, то у микровращалок не играет каждая пятая приманка. Очевидно, в малогабаритной приманке процесс сборки выдержать сложнее. Вращающиеся блесны, попав в воду, плохо заводятся, у них постоянно заливает лепесток в начале проводки, поэтому малогабаритную блесенку перед началом проводки нужно слегка поддержать вершинкой спиннинга. Вращающиеся блесны лучше использовать при ловле в чистой воде.

Воблеры

Воблеры, несмотря на самый сложный в техническом плане заброс, относятся к самым эффективным малогабаритным приманкам данного типа. У них, как правило, устойчивая игра, движения более естественные, и соблазняются на них весьма приличные экземпляры намного чаще, чем на микроблесны. Так, поклевка килограммового экземпляра язя или щуки на микровоблер – обычное явление. В середине лета микровоблер временно становится самой стабильной приманкой, вызывающей у рыбы пристальный интерес. Большое количество поклевок наблюдается во время сплава воблера по течению. При ловле на микровоблер вполне допускается переменный ритм проводки с периодическим всплытием приманки на поверхность (плавающая модель). На микровоблеры рыба успешно ловится практически во всех цивилизованных водоемах с мощным рыболовным прессом (**фото 37**).



Фото 37. Микровоблер фирмы Smit, вес 2,1 г. (двойник заменен на более мощный)

Очевидно, сходство микровоблера с беспомощным мальком настолько велико, что хищник атакует его всегда смело и решительно. Поклевки голавля на микровоблер бывают настолько резкими, что начинающие рыболовы от неожиданности иногда выпускают спиннинг из рук. А вываживание отдельных экземпляров на сверхлегкую снасть, например килограммового язя, занятие настолько увлекательное, что аналогов в рыбалке практически не имеет. Естественно, при ловле на микровоблер применение разного рода поводков, даже самых эластичных, допустимо только в самых крайних случаях, когда водоем перенасыщен мелкой и средней щукой (**см. фото 28, 41**). Леска к носовой петле привязывается либо рапаловским узлом (свободная петля), либо глухим узлом, стандартным для привязывания легких приманок.

Подсачек при ловле на микровоблеры необходим, причем габаритный, так как в процессе рыбалки попадаются солидные экземпляры.

Ошибочные ощущения

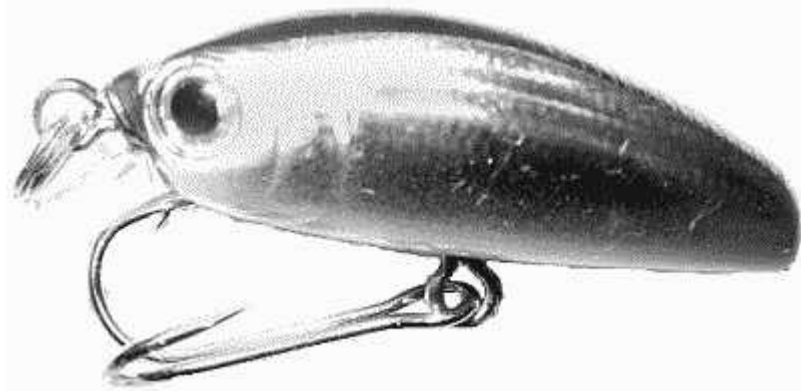
Что касается сверхлегкого спиннинга, то удилица с параболическим и близким к нему строем кажутся менее мощными, чем они есть на самом деле, и наоборот, когда работает в основном вершинка, удилица кажется мощнее. Кроме того, порой от сверхлегких удилиц ошибочно ожидают большего, чем они могут дать. Так, «нельзя рассчитывать, что 1,5–2-хграммовая блесенка полетит на то же расстояние, что и 5–7-миigramмовая, даже если снасть скомпонована по всем правилам. Отсюда иногда и возникают ощущения, что номинальные данные неправильны.

Надо сказать, что настоящие сверхлегкие спиннинговые удилица – не самый ходовой товар, и производят их в основном серьезные фирмы. Поэтому на них диапазон, забрасываемого груза, указывается достаточно точно. Другое дело – удилица легкого и среднего классов, где цифры попадают самые невероятные (например, 0–30 г. и т.п.). Вероятно, фирмы, указывая более широкий диапазон, стремятся привлечь к той или иной модели более широкие слои покупателей.

Колблющиеся блесны и их имитации

В последние годы браконьерский и рыболовный пресс во многих водоемах превращает встречу с солидными экземплярами в большую удачу. Оставшаяся хищная рыба неплохо приспособилась к новым условиям выживания. С каждым годом она становится осмотрительнее, умнее. На этом фоне многие колблющиеся блесны, к сожалению, сдали свои позиции более совершенным приманкам и отодвинулись на второй план.

Естественно, начинающего рыболова мучает вопрос: «Почему же «колебалки», так похожие на естественных рыбок, проигрывают «вращалкам» по уловистости в 2, а то и в 3 раза?» А ответ прост: «У большинства «колебалок» малоинтенсивная и непривлекательная для хищника игра, состоящая либо из резкого движения по спирали, отпугивающего рыбу, либо из вялого покачивания и переваливания с боку на бок». Большинство «колебалок» не создает вокруг себя вибрационного поля, то есть акустического сигнала, улавливаемого хищником на большом расстоянии. Рыба не слышит и не чувствует, как движется блесна, а в мутной воде не видит ее даже с близкого расстояния.

О «ложках»

«Ложки» никогда не относились к уловистым приманкам. Но начать разговор об эффективности «ложек» невозможно без краткой предыстории. Для начала разделю их на две категории: блесны, которые рыбу все-таки ловят, и «железки», которыми удобнее доставать кашу из котелка, чем ловить рыбу.

Модернизация «ложки» – это наглядный пример повышения уловистости всех приманок. И все же некогда популярные модели «ложек», особенно отечественного производства, уже давно относятся к ретро-приманкам и хранятся в контейнерах рыболовов, как память о минувших днях. Мало привлекают хищников и давно проверенные самоделки. Даже удачные конструкции блесен оказываются эффективными в узкие интервалы времени: после нереста и недели за 2–3 до ледостава. Почему это происходит?

Конструкции большинства «ложек» – это устаревший подход к изготовлению приманок. По игре подобный тип блесен вполне сопоставим как с колблющимися, так и с вращающимися приманками. Игра большинства стандартных «ложек» – это незаконченный или рассеянный цикл вращательно-поступательного движения вокруг предполагаемой оси, где при быстрой проводке вращательные движения гасят колебательные, что отрицательно сказывается на игре приманки. Как ни парадоксально, но колблющаяся блесна – «ложка»

является прообразом большинства вращающихся приманок, хотя до игры вращающейся блесны ей не хватает скорости и цикличности вращения, попросту говоря, стержня или жесткой опорной оси, то есть того, что есть у «вращалок».

К недостаткам «ложек» следует отнести то, что они не «звучат» и не вибрируют как вращающиеся приманки, и в то же время, не имеют плавного хода, присущего большинству «колебалок». А большой разброс в горизонтальной плоскости и неестественность движений (блесна как бы рубит водную гладь, подобно винту парохода) хищника если не отпугивает, то, по крайней мере, настораживает. Естественный корм подобным образом так себя никогда не ведет.

Так, уже в середине XIX века стало ясно, что для того, чтобы вывести короткую и широкую блесну, очень напоминающую по форме ложку, из вечного «штопора» или «винтового» хода, необходимо выполнить одно условие: снизить скорость вращения приманки. А для этого необходимо создать у блесны максимально возможное количество центров тяжести, суммарный эффект которых при проводке приманки тормозит ее вращательные движения. То есть при проводке, за счет разнесенных и равноудаленных центров тяжести, резко уменьшается вращательный момент и возрастает колебательное движение.

Естественно, количество центров и скорость проводки – величины, определяемые только экспериментальным путем. Для сравнения: у блесны с одинаковой толщиной по длине приманки создается только один фиксируемый центр тяжести или их минимальное количество, которые при проводке дополнительно раскручивают блесну, препятствуя образованию колебательных движений. Казалось бы, элементарные законы физики, а точнее теоретической механики, выполняя необходимую технологическую операцию по оживлению «ложек» и шанс поймать рыбу увеличится. Но все, опять-таки, упирается в сложность изготовления блесенных штампов, и как следствие, происходит удорожание приманок. Казалось бы, все всем понятно... Но как говорится: «Воз и ныне там».

По-прежнему 90% всех продаваемых «ложек», которые и оказываются на руках спиннингиста можно сразу сдать в металлолом по известной причине – одинаковая толщина (отсутствие геометрии профиля).

Почему это происходит? Да потому, что у спиннингистов не сформированы критерии визуального отбора колеблющихся приманок, точнее их просто нет. Картину усугубляет то, что в рыболовной периодике о блеснах рассуждают дилетанты, которые свое невежество и антинаучные выводы прячут под маской всезнающих, везде побывавших практиков и даже теоретиков от рыбалки.

Ведь многие хорошую «ложку» никогда в руках не держали, но верят в сказки о том, как она должна выглядеть. И это несмотря на то, что приличные «ложки» выпускают десятки известных фирм (Bete, Asma, Kuusamo) и сотни кустарей-одиночек.

Об «Атомах», «Шторлеках» и других «колебалках»

Несмотря на то, что крутящий момент для вытянутых «колебалок» не так страшен: блесна независимо от толщины заготовки имеет несколько центров тяжести и играет в силу заложенного в ее конструкцию изгиба или радиуса кривизны. И, тем не менее, геометрия профиля все равно оказывает существенное влияние на движение приманки, обеспечивая блеснам плавный ход и мягкое дрожание при проводке, а также игру во время свободного падения или проплыва у дна. Блесны с одинаковой толщиной – это блесны «без изюминки», на которые хищник соблазняется редко.

В доперестроечные времена изготовители блесен с огромным трудом пытались выдержать два параметра – форму приманки и ее толщину (естественно, одинаковую по всей длине). На большее у них не хватало технических возможностей. Часто получалось так, что каждая новая партия блесен, несмотря на внешнюю схожесть, имела свои индивидуально-незапланированные параметры: изменялся угол обрубки, иногда переходя в радиус загиба,

менялась и сама форма, загибы и радиус кривизны – то есть размеры были плавающими. Сплошь и рядом встречались необоснованные утолщения и другие дефекты штампа. Иногда случалось так, что партия «Атомов» или «Шторлеков» вдруг оказывалась очень уловистой и даже близкой к идеалу. А следующая партия (с незначительными дефектами) рыбу ловить отказывалась, несмотря на все усилия рыболова. Да и со стороны спиннингистов претензий к изготовлению блесен никогда не было, а обнаруженные недостатки, вроде бы не замечали. И хотя из десяти тех же «Атомов» или «Шторлеков» приемлемо играло не более одного – двух, все списывалось на низкое качество штамповки. Гораздо более совершенную конструкцию блесен изготавливают кустари-одиночки (фото 38).



Фото 38. Самодельные колеблющиеся блесны В. Руднева: а – модификация «Шторлека» блесна «Заяц»; б – модификация блесны «Атом» – «Атом 35»

Естественно, и в наших «ша-рашкиных конторах» изготовители блесен, копируя аналоги зарубежного производства, обращали внимание на необычную геометрию профиля приманок. Но как это влияет на уловистость – знали единицы, и предпочитали молчать. Дело в том, что изменение профиля блесны даже на 1 мм – это операция, требующая переналадки штампа, что, в свою очередь, приводит к удорожанию производства. Поэтому производители блесен, не встречая особой конкуренции, всегда будут изготавливать то, что им выгодно. Особенно обидно, когда многократно проверенные блесны известных фирм, начинают штамповать по упрощенной технологии и нагло выдавать за оригинал. Так, выпускаемая в советское время блесна «отличная», скопированная с финской блесны Latka фирмы Kuusamo при всем внешнем сходстве рыбу больше пугает.

В защиту «колебалок»

Ни для кого ни секрет, что на вращающиеся блесны, особенно малых габаритов, рыба

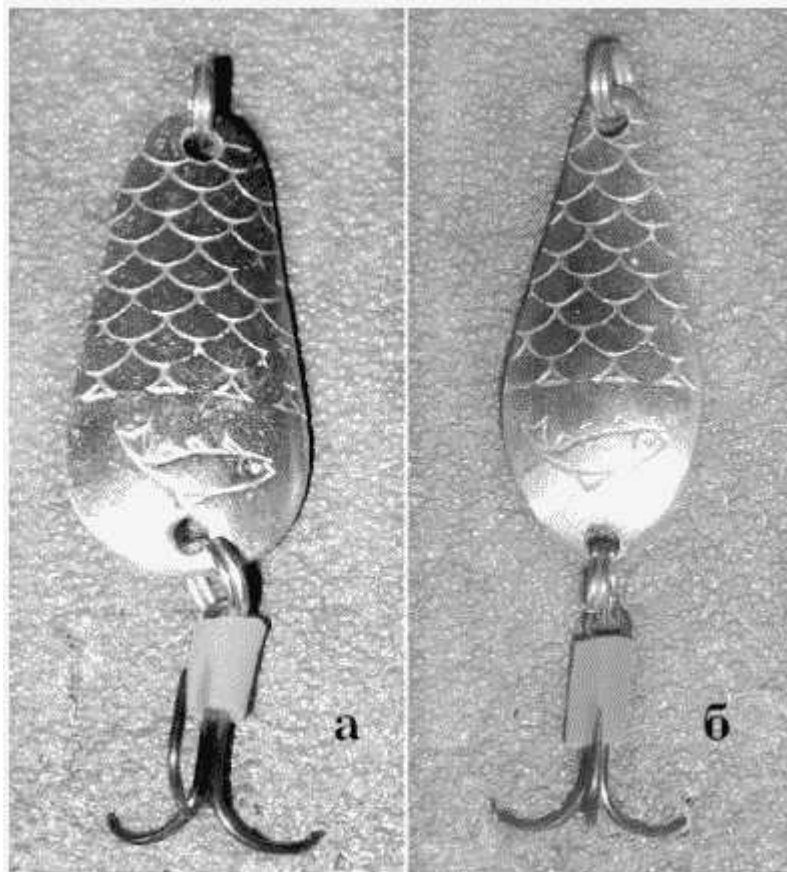
клюет чаще. В основном это мелкая, в лучшем случае, средняя рыба. Как правило, все рекордные экземпляры ловятся на «колебалки».

Так отдельные, консервативно настроенные рыболовы вообще не считают вращающиеся приманки серьезным аргументом при ловле хищников. Но то, что местный рыболов на хорошо ему известном водоеме с крупной самодельной «колебалкой» будет представлять гораздо большую опасность для хищника, чем приезжий с набором мелких вращающихся блесенок – факт очевидный. Я был знаком с «щукарями», которые ловили 10–17-килограммовых исполинов на 200–300-граммовые медные блесны (речь идет о кованных приманках со сложной геометрией профиля), забрасывая их орудием, более похожим на удлиненный черенок лопаты, чем на спиннинг. На отдельных озерах Карелии никого не удивишь тем, что блесну забрасывают и протаскивают обратно вручную (если конечно позволяет глубина) даже не на леске, а на скрученном капроновом шнуре диаметром не менее 1,5–2 мм. Секрет успеха карельских «щукарей» заключается в том, что они хоть и ловят на грубую, по нашим меркам, снасть, но зато тонко чувствуют игру блесны и хорошо знают повадки местных исполинов. Случай с карельскими «щукарями», конечно, особый, но то, что на колеблющиеся блесны почти всегда ловится крупная рыба, сомнения ни у кого не вызывает.

У каждой блесны присутствует свой, ярко выраженный, четкий рисунок игры с минимальным отклонением от горизонтальной оси. При среднем темпе проводки блесна, совершая колебательные движения, не должна перемещаться по спирали, а тем более попадать «в штопор». Разброс и хаотичность в движении приманки если не настораживает, то уж точно рассеивает внимание хищника. У каждого правила есть исключение.

Из всех уловистых блесен, предназначенных для ловли щуки и судака, резко выделяется своей неповторимой и нетрадиционной игрой блесна «Loko» «Glen Evans», которая и переводится как «непредсказуемая». Эта блесна при неизменной скорости вращения катушки, после серии обычных монотонно колебательных движений, присущих приманкам такого типа, совершенно неожиданно ускоряется и переходит на другой уровень проводки. Во время такого «провала» в игре, очевидно имитирующего рванувшую из последних сил рыбку, судак и щука ее яростно атакуют. «Loko» снискала у себя на родине такую же громкую известность, как у нас павловская «поролонка». Обе на редкость уловисты и не всегда допускаются на рыболовные соревнования. Недостаточный ореол популярности и распространения блесны объясняется жестким отслеживанием монополии авторских прав на ее изготовление и продажу.

Ловля щуки в торфяниках

Не стану подробно останавливаться на специфике водоемов, хотелось бы обратить внимание читателей только на один нюанс: в определении «торфяники» уже заложен определенный подвох. В общепринятом понимании «торфяник» – это небольшой искусственный водоем или сеть разветвленных водоемов, соединенная между собой каналами, образовавшаяся в результате добычи торфа (озера и водоемы с темной водой торфяниками называют по инерции). Отличие подобных водоемов – специфический, темно-коричневый, иногда почти черный цвет воды и небольшая глубина. На территории Мещерского края и Шатурского района помимо торфяников в чистом виде, существует более ста озер, в том числе ледникового происхождения, с таким же цветом воды и незначительными глубинами, слой сапропели в которых доходит до 10 и более метров. У многих озер в метре от дна располагается взвесь, состоящая из пузырьков болотного газа и частиц микроорганизмов. Недостаток кислорода в донных слоях ощутим даже по открытой воде, поэтому ловить рыбу вблизи дна – занятие малоперспективное. И хотя среди отдельных озер встречаются глубины до 10 и более метров, большинство водоемов с темным цветом воды (около 80 %) имеют среднюю глубину 1,5–2,5 м. Поэтому в дальнейшем мы

будем рассматривать специфику ловли на воблер только в мелководных водоемах. Озера со светлой водой в данной статье не рассматриваются.

О воблерах

Использовать на рыбалке пару уловистых приманок – мечта идеалиста, при ловле щуки неосуществимая. Несмотря на темную воду торфяных озер, щука в них прекрасно различает цвета, вплоть до малейших оттенков. Это объясняется малой глубиной водоемов и высокой чистотой (от-фильтрованностью) воды.

В определенные временные отрезки «зубастую» интересуют несколько, различных по весу и габаритам приманок, с самой разнообразной игрой. Поэтому правильнее будет говорить не об одном воблере, а о «боевом» наборе, состоящем из пяти-ше-сти штук, и приносящим стабильный успех на одном или нескольких, схожих по условиям, водоемах (фото 39).



Фото 39. Набор микровоблеров для ловли в торфяниках

Выбор лидера (уловистого воблера)

О габаритах

Утверждение, что на массивный и габаритный воблер в водоемах средней полосы России ловятся крупные щуки верно на 15–20 процентов. В отдельных озерах Мещерского края (о. Великое д. Криуши, о. Негарь д. Рябиновка) отдельные особи достигают веса 10 и более килограммов, а 4–5 кг – вес рядовой щуки. Казалось бы, ничего не стоит голодному исполину хапнуть килограммовую приманку. Но кто сказал, что в перенасыщенном тугорослыми породами рыб (в основном окунь) озере – щука голодная?

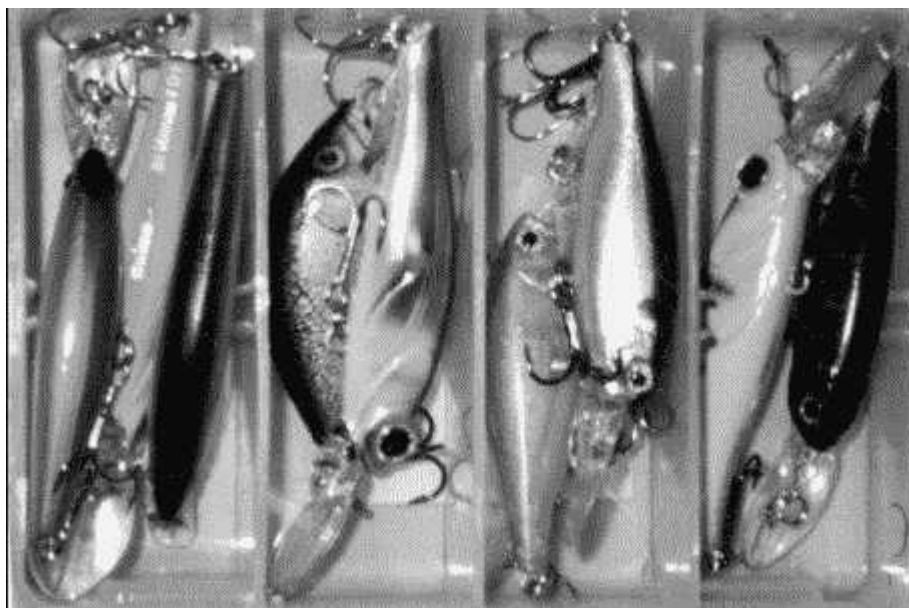
На практике большинство трофейных экземпляров соблазняются на воблеры с погрешностью весом до 10 г. А на более габаритные и массивные приманки уверенно и жадно берет щучка весом до 1 кг.

Перепробовав десятки разнообразных конструкций, от сверхлегких до тяжелых моделей различных фирм, и пытаясь учесть множество факторов, которые, вроде бы, должны положительно влиять на пристрастия «зубастой», я пришел к следующим, неожиданным для себя, выводам:

– лучше всего щука берет на легкие воблеры весом до 4 г, имитирующие по игре, форме, габаритам и окраске, годовалого малька плотвы, щуки, ротана, вьюна;

– с середины лета, когда температура воды ночью превышает 18°C, основным кормом

щуки становится верховка, которую лучше всего имитируют легкие воблеры – суспендинги.

Приемы ловли

Но и они оказываются эффективными лишь в отдельные периоды ловли (начало лета, поздняя осень), т.е, ни о какой стабильности при ловле на воблеры длиной более 6–7 см и весом более 5 г. речь не идет. А если говорить о ловле рыбы только в июле – августе и в начале осени, то крупные приманки можно смело оставить дома – они неэффективны даже на больших водоемах, исключение составляют реки с сильным течением. На практике часто наблюдается картина, когда один человек с легкими, но габаритными воблерами за несколько дней видел всего пару поклевков, а другой на сверхлегкие модели в течение часа выполняет недельную норму вылова рыбы. При этом мастерство первого рыболова может быть значительно выше, чем у более удачливого спиннингиста. Хотя, в конечном итоге, мастерство определяется способностью рыболова правильно выбрать подходящую приманку.

Кстати, при правильной проводке легкий уловистый воблер с заглублением всего 0,8–1,2 м в летнюю пору стабильно выманивает крупных щук с глубины 5–7 м. Единственное, что требуется от рыболова при ловле на глубине: не торопиться быстро покидать выбранное место и облавливать его более продолжительное время, периодически меняя угол проводки приманки. Это совсем не означает, что рыболов в течение часа должен упорно облавливать приглянувшееся ему место, но семь – десять забросов он должен выполнить обязательно и после этого смело менять дислокацию. Для сравнения: при ловле на глубине менее 3 м иногда достаточно трех – пяти проводок. Грубым просчетом следует считать выполнение забросов и проводки из одной точки и ведение приманки по одной траектории.

Всегда эффективнее выполнить следующий заброс, сместившись хотя бы на 1–1,5 метра или поменять направление забросов. Объяснение этому очень простое: хищница при ряде определенных факторов, отрицательно влияющих на ее активность (резкие перепады атмосферного давления, давление превышает отметку 748 мм ртутного столба, северо-восточный ветер, ухудшение кислородного режима, связанное со стратификацией воды), заняв определенное положение в толще воды или на дне, например, головой на северо-восток, практически не реагирует на проводку приманки, если она не пересекается на близком расстоянии с ее головой, двигаясь навстречу пасти. Естественно, колебания воблера она ощущает боковой линией, но решительных действий не предпринимает.

Рыболов, вовремя распознавший ситуацию и регулярно осуществляющий забросы в нужном направлении, почти всегда будет с уловом, независимо от качества приманок.

В середине лета при явно выраженной стратификации воды в торфяниках щука почти всегда располагается либо прямо под берегом рядом с тростником, либо в толще воды, часто ближе к ее поверхности. Поэтому любая приманка, проводимая на глубине 0,5–1 м, в середине лета привлекает внимание щуки гораздо больше, чем двигающаяся у дна, где хуже кислородный режим и корм практически отсутствует. Но если хищник сыт и располагается на глубине более 3 м, он реагирует только на редкие модели воблеров, обладающие своеобразной игрой, очевидно, имитирующей движения мелкой рыбешки. И отнюдь не каждый воблер способен выманить крупный экземпляр, мирно дремавший в толще воды.



Фото 40. Поппер фирмы Yo-Zori, вес 5,8 г

К самым нестабильным приманкам следует отнести воблеры – попперы. Из огромного ряда этих моделей нормально работают не больше одного-двух, да и то с переменным успехом (**фото 40**). Неактивная щука, несмотря на все усилия рыболова, редко атакует упавший или барахтающийся на поверхности воблер. Подвох «зубастая» определяет еще во время падения приманки на воду и соблазняется им крайне редко.

Напрашивается элементарный вывод: на протяжении всего рыболовного сезона щука охотнее берет на легкие воблеры.

Кто-то может спросить, а как же решается основной вопрос ловли – доставка легких воблеров на глубину?

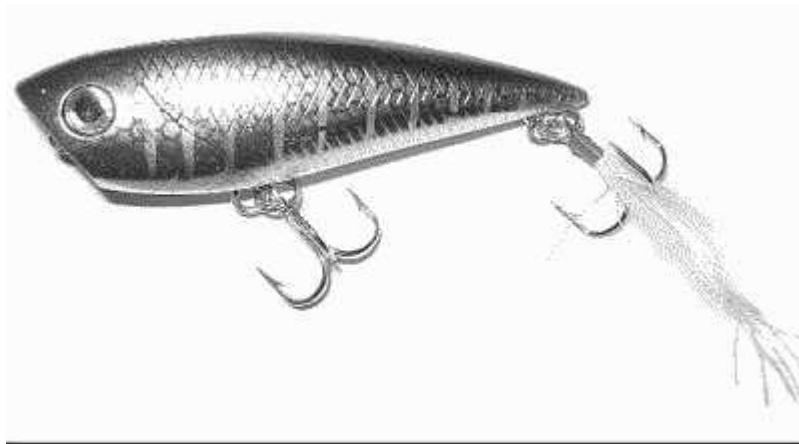
Как уже говорилось, рассматриваются водоемы с глубиной до 3 м. При проводке воблеров с заглублением 1,2–1,5 м облавливаются наиболее перспективные участки ловли.

Система дальнего заброса и оснастка спиннинга

Тот факт, что спиннинг для выполнения точных забросов должен быть легкого класса с быстрым строем – сомнения ни у кого не вызывает. Но как решить проблему заброса легких приманок, не снижая прочностных качеств удилища? Естественно, для воблеров, средний вес которых 4 г, вполне подходят удилища с тестами 3–14; 4–16; и т.д. Лески – в идеале диаметром от 0,18 до 0,22. Я ловлю только на моновить. К плетенкам отношусь отрицательно. Как с такой снастью выходить на трехкилограммовую щуку?

Решение многих проблем подсказала конструкция некоторых легких воблеров. Внутри их корпуса расположен узкий тоннель, по которому курсирует металлический шарик (он же создает эффект погремушки), который при забросе перемещается в хвост приманки и она летит, как Magnetic, хвостом вперед. Естественно, магнитной системой дальнего заброса воблер не оснащен. Подобное нехитрое устройство в среднем увеличивает дальность заброса на 2–5 м и позволяет использовать спиннинг уже с тестом 5–21 и даже 5–25 быстрого строя и леску диаметром 0,22–0,25 мм. А это вкупе со сбалансированной катушкой – это уже грозное орудие для ловли щук. А то, что приманки порой не долетают до максимально возможного расстояния при ловле с лодки – решающей роли не играет.

Поводок при ловле щуки на легкие воблеры необходим, причем длина его должна быть не менее 120 мм, так как воблеры иногда приходится доставать из глубины щучьей пасти. На поводке устанавливают застежки минимального размера, чтобы предотвратить возможные зацепы (**фото 41**). При этом следует учесть, что четырехграммовый воблер и с магнитной системой все равно не полетит на 50 м, но отрыв магнитного шара из носовой части в хвост увеличивает расстояние полета на 3–5 метров, что для воблера такой длины и веса уже хорошо.



Фото 41. Колеблющаяся микроблесна с микрозастежкой и кевларовым поводком

Вывод: для микровоблеров наличие системы дальнего заброса всегда плюс, при этом принцип ее действия особой роли не играет и на дальности «полета» не отражается.

Приемы ловли и щучий аппетит

У слабозаглубляющихся воблеров нельзя постоянно менять горизонт или уровень проводки (слабые или больные рыбки так никогда не перемещаются). Заглублять или поднимать приманку при проводке можно только после прохождения воблера в одной плоскости не менее 2–3 м.

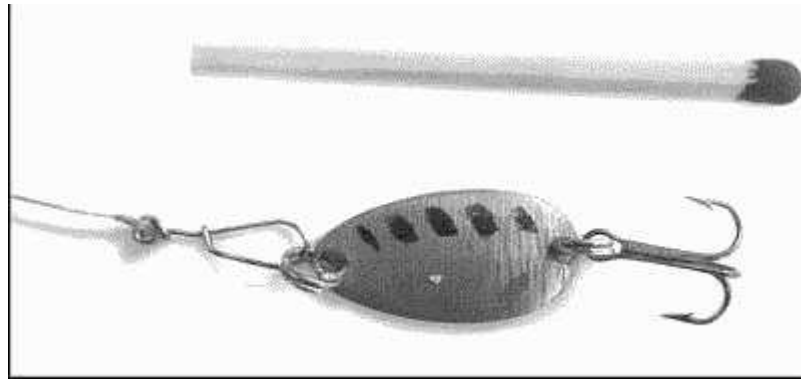
Несмотря на то, что щука воблеров практически не боится, на крупные глубоконыряющие модели, когда они бессмысленно носятся в толще воды, она соблазняется редко. Воблеры при такой проводке имитируют крупных активных рыб, за которыми редко гоняется даже голодный хищник.

«Зубастая» почти всегда предпочитает активную игру воблера, но на небольших скоростях.

При ловле суспендингами щуку привлекает резкая остановка приманки после нескольких метров быстрой подмотки лески. Дождавшись, когда приманка зависнет в толще воды (глубина погружения легких суспендингов 0,5–1,5 м), проводку возобновляют.

При ловле на плавающие модели приманку проводят в среднем темпе, периодически придавая ей ускорение. Темп проводки подбирается на водоеме экспериментальным путем. Например, очень часто щука реагирует только на самые медленные движения воблера в толще воды с периодическими всплытиями на поверхность.

Плавающие воблеры и суспендинги привлекают щуку с переменным успехом. Активная щука чаще атакует плавающие модели, вялая – суспендинги.

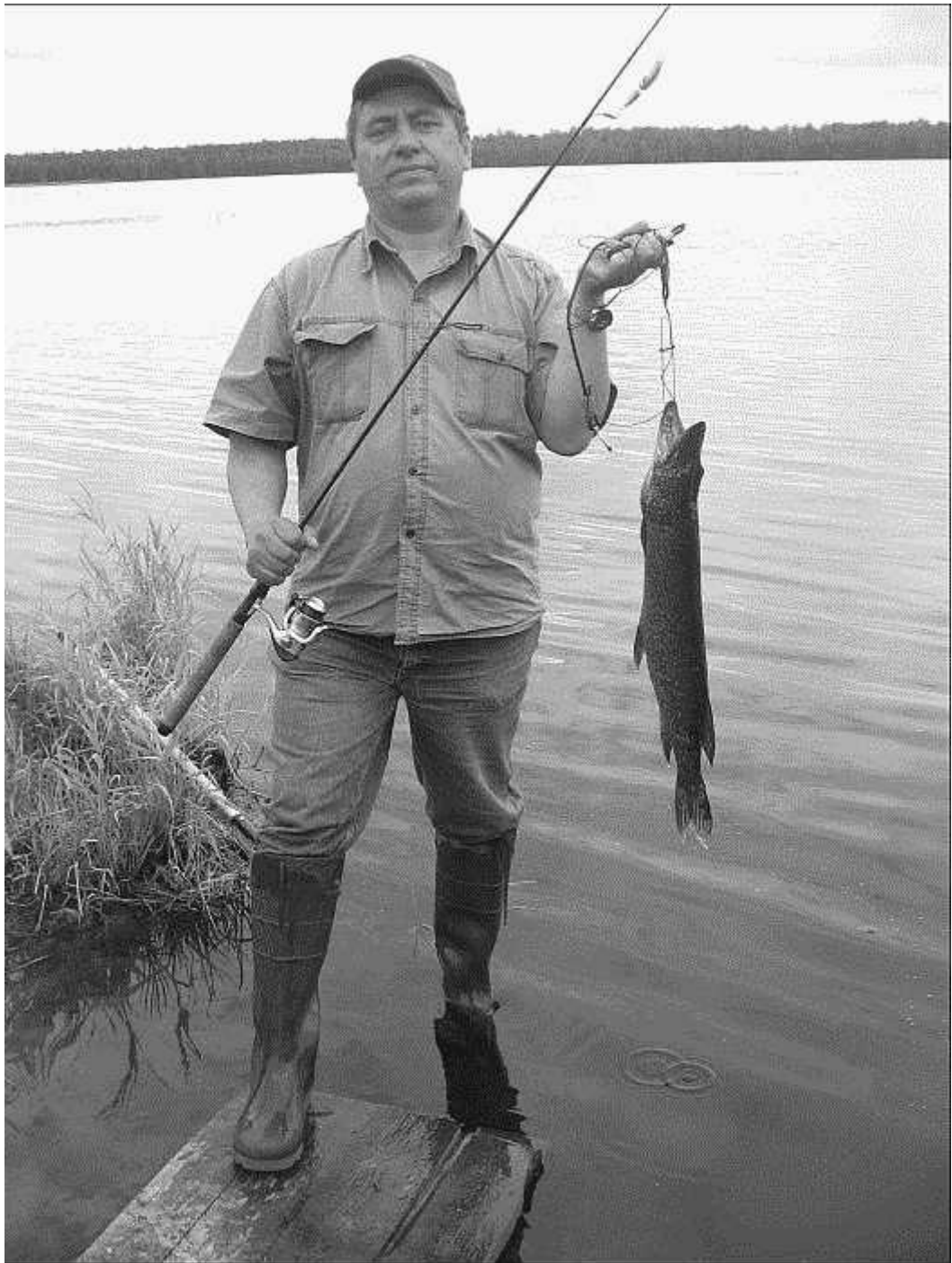

Автор книги А. Пышков без улова не остается.

Часть 3 От легендарных приманок до китайского «левака» или Кому что нравится

Исторический экскурс

Никому не надо объяснять, что уловистая блесна – это приманка, которая хорошо ловит рыбу и поэтому, незаменима. Можно также сказать, что уловистые блесны всегда хорошо продаются и часто служат прообразом для создания новых моделей приманок, толково или бездарно многократно копируются и часто выпускаются под другими названиями, причем на

один оригинал приходится тысячи неуклюжих копий. Типичный пример – абсолютное большинство блесен доперестроечного периода.

Многочисленные «красноперки», «леры», «уловистые», «отличные» и т.п. при внимательном рассмотрении оказываются жалкими подобиями скандинавских, реже американских блесен, которые действительно можно назвать уловистыми. И, тем не менее, несмотря на все кричащие недостатки, это были блесны, на которые рыбу ловили весьма успешно (фото 42).



Фото 42. Ряд блесенных фантазий доперестроечного периода на тему известных мировых брендов



Фото 43. Несоответствие профилей изгибов блесен Атом-2, изготовленных на одном заводе, но в разное время

Так, в ассортименте завода «Сатурн» и «Военхот-2» насчитывалось более 50 моделей блесен. Заводы брались почти за все, что можно было изготовить на своем оборудовании. Проблемы возникали только при изготовлении объемных приманок, где одним штампом обойтись было невозможно. И не так уж и важно, что отслужившее свой век оборудование настраивалось раз в полгода и у одной партии блесен, сделанных в начале месяца, толщина и профиль изгиба заметно отличались от блесен, изготовленных в конце месяца (фото 43). Но кое-что у российских предприятий по выпуску рыболовных принадлежностей все-таки получалось, и за это им огромное спасибо. Они всеми силами, как могли, знакомили советских рыболовов с качественными образцами мировой продукции, пусть и в слегка измененном виде. Намного лучше дела обстояли у каунасского завода в Прибалтике,

который делал копии со скандинавских блесен один к одному (фото 44). Блесны выполнялись небольшими партиями, и найти их в свободной продаже было почти невозможно (фото 45).



Фото 44. Точная копия блесны фирмы Kuusamo, изготовленная в г. Каунасе



Фото 45. Клеймо каунасского завода-изготовителя

Блесны-имитации

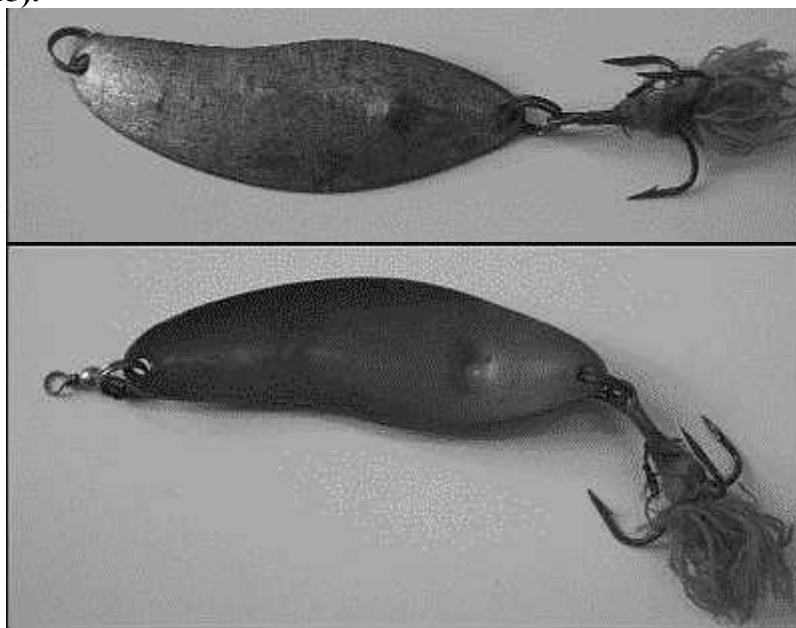
Отдельно необходимо сказать и о продукции многочисленных фирм средней руки, образованных 5–10 лет назад. Они явно взяли курс на серийный выпуск моделей классических блесен, но с незначительными изменениями, где за вроде бы новыми оригинальными названиями, четко просматриваются авторитетные формы хорошо известных блесен (фото 46).



Фото 46. Акустическая блесна Perkea Acustic фирмы Cottus. Несмотря на оригинальность формы, очень напоминает блесну Vibrax фирмы Blue Fox

Девиз таких фирм понятен: выглядит импозантно, остальное неважно, или сказать проще, дешево и сердито. Действительно, трудно отказаться от покупки блесны почти задаром, очень похожей на свой оригинал, который стоит приличных денег. Подобные блесны, как правило, красочно оформлены, выглядят очень нарядно и привлекательно и явно рассчитаны на неискушенных рыболовов, причем продаются они очень хорошо как оптом, так и в розницу (фото 47).

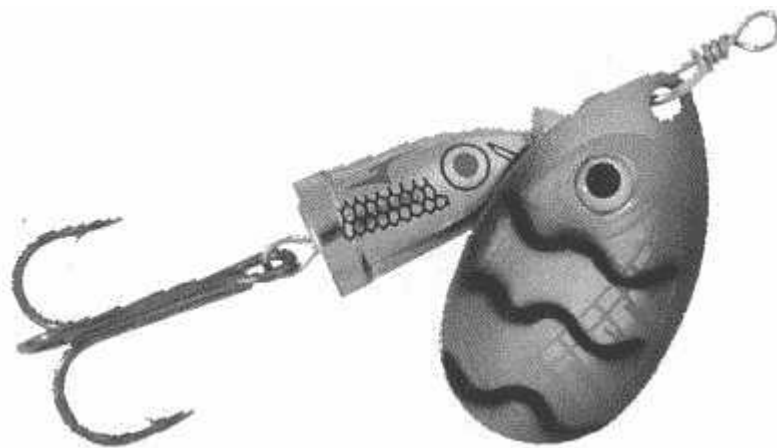

Фото 47. Колеблющаяся блесна Trout фирмы Robinson – фантазия на тему блесны Tobi фирмы Abu Garcia

Однозначно сказать, что они совсем не ловят рыбу, нельзя. Конечно, ловят, но обычно несколько хуже своего прообраза. А то, что они, как правило, изготовлены по упрощенной технологии и у них за счет простенькой штамповки нарушена или изменена линия изгиба, или даже геометрия профиля, мало кого волнует (фото 48). К тому же данная продукция агрессивно рекламируется в различных рыболовных изданиях, ею заполнены многочисленные каталоги малоизвестных в Европе фирм. Не секрет, что большая часть таких блесен азиатского производства, хотя в последнее время это не играет решающей роли.

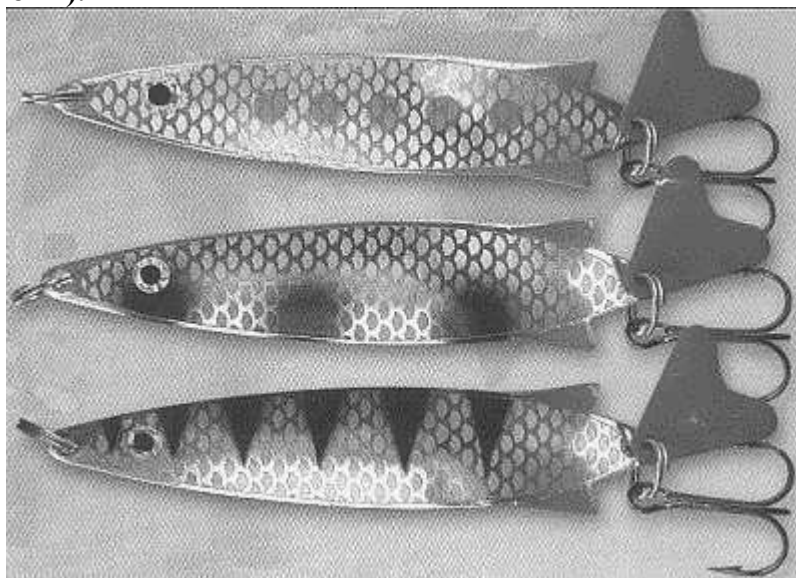

Фото 48. Профиль китайской версии блесны Шторлек-Рисе с недогибом передней плоскости

Об уловистости

К сведению рыболовов уловистых блесен не так уж и много, и не надо думать, что они все были созданы лет 70–80 назад или вообще при царе Горохе. Действительно, в изготовлении блесен были попадания почти в яблочко, то есть форма приманки, разработанная много лет назад, была настолько удачной, что и спустя много лет серьезно менять что-либо просто не требовалось (например, шведские блесны Fiord и SKS, воблер Original фирмы Rapala, блесна «Уральская», прототипы блесен: Timber Doodle и Siclopes (фирма Mepps), блесна Krokodile фирмы Luhr Jensen **(фото 49)**).

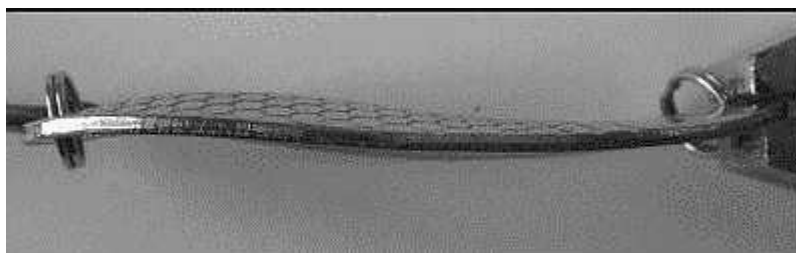

Фото 49. Шведская блесна SKS (середина XIX в.). Ее форма легла в основу многочисленных блесен позднего периода

Почти все хорошо зарекомендовавшие себя, проверенные временем приманки постоянно совершенствовались. Тем не менее, с появлением новых технологий и материалов появились сверхуловистые блесны, о которых раньше нельзя было мечтать, и без которых рыбу в современных условиях поймать стало практически невозможно. Типичный пример – блесна Silver Creek фирмы Daiwa, способная спровоцировать на хватку почти все виды рыб, меняющая свой цвет в зависимости от глубины ловли, и, тем не менее, воспринимаемая рыбой как живая, естественная приманка. А уж конструкция и технология изготовления воблеров последнего поколения вообще сопоставима с прорывом человечества в космос.

Уловистость блесны понятие очень сложное, а иногда и весьма субъективное. Так абсолютное большинство чудом сохранившихся серебряных или латунных блесен, изготовленных на рубеже XIX – XX вв., уловистыми, по сути, никогда не являлись **(фото 50)**. Рыба на них стабильно брала только тогда, когда ее было много. Эти чудом сохранившиеся раритеты давно уже стали украшением рыболовных коллекций или даже музейной редкостью. И все же удачные конструкции или даже идеи мастеров прошлых веков полностью смогли реализоваться только благодаря техническому прогрессу во второй половине XX века.

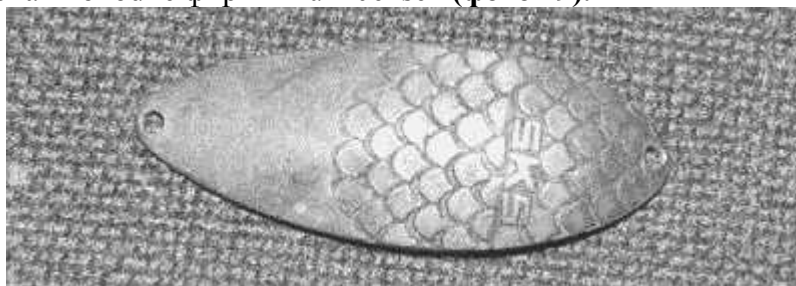

Фото 50. Серебряные блесны первой половины XIX в.

Фирменные блесны-легенды

Если с левыми китайскими блеснами-штамповками, выпускаемыми по упрощенной технологии всем все понятно, их производители на многое, по большому счету, не претендуют (они продаются по смешной цене, а иногда и на вес), то в выпуске блесен-легенд с мировой известностью не все так просто и однозначно.

Ни для кого не секрет, что большая часть прославленных европейских фирм тоже начали изготавливать свою продукцию в странах Азии, чаще всего в Малайзии и на Тайване. Конечно, это происходит не от хорошей жизни, в отдельных случаях только с целью выжить в жесткой конкурентной борьбе, снизив цену на товар или даже продав патент на производство блесны другой фирме. Казалось бы, все в порядке вещей, так и должно быть – законы рынка. И в тоже время здесь проходит очень тонкая грань между желанием во что бы то ни стало сохранить марку качества в изначальном виде и в то же время упростить производство, и за счет этого снизить цену на приманку с целью привлечения внимания покупателя, в том числе и оптового, а сделать это, не снижая качества блесен – крайне сложно.

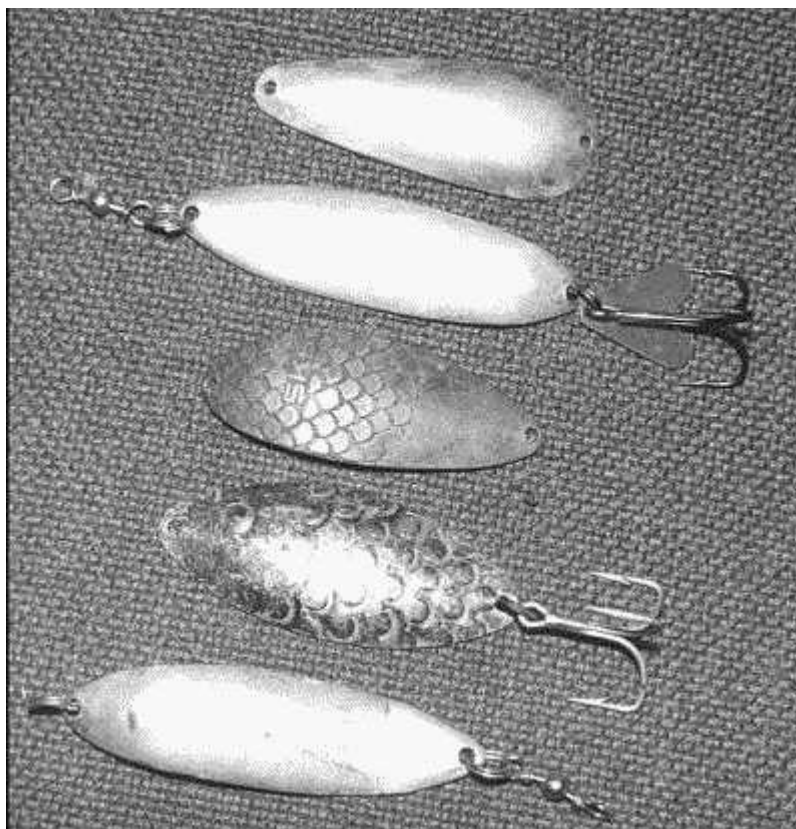
Вернемся снова к понятию «уловистость». Всем понятно, что уловистость вещь не эфемерная. Она зависит от множества факторов и, в первую очередь, от качества изготовления и технологии производства.

Многие блесны известных фирм, выполненные на азиатском континенте, вроде бы как две капли воды схожи с аналогом, изготовленным лет пятнадцать-двадцать назад в Европе, но при внимательном рассмотрении имеют достаточное количество микроотличий. Объяснение этому только одно – упрощение процесса изготовления приманок. И вот здесь начинается самое интересное: отдельные блесны, выполненные в Азии, начинают уступать по эффективности европейским образцам, выпущенным десять, а иногда и двадцать лет назад, а ведь речь идет о фирменных приманках (**фото 51**).

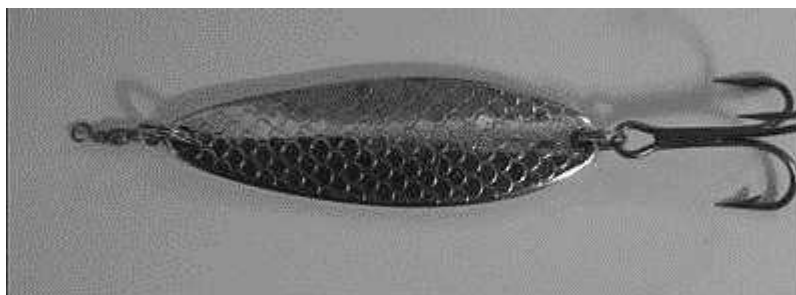

а)

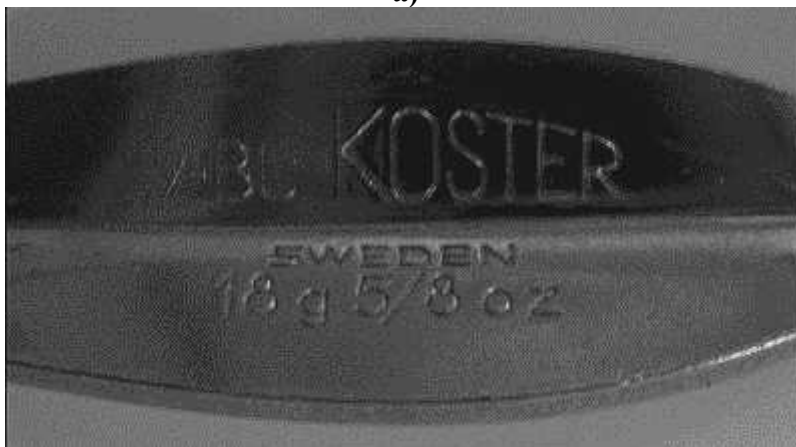

б)



в)

Фото 51. Блесна Koster фирмы Abu Garcia разных годов выпуска: а – внешняя (выпуклая) сторона не изменилась с момента выпуска; б – внутренняя (вогнутая) сторона блесны изготовлена 25 лет назад в Швеции (толщина продольной грани заметно больше); в – внутренняя (вогнутая) сторона блесны, современная версия, изготовлена в Тайване (продольная грань заметно тоньше)

Нормальному среднестатистическому рыболову при покупке в общем-то наплевать на приоритет приманки и на страну изготовителя – главное, чтобы она ловила рыбу. Но в том-то и дело, что все сравнения оказываются не в пользу новых «старых» блесен и тем более не в пользу «левака», хотя повторяю, это мнение чисто субъективное, так как сравнить достоинства блесен, изготовленных в середине и конце прошлого века с современными образцами, довелось немногим.

Естественно, выделяя ту или иную блесну в ряд выдающихся, в книге присутствует и субъективное авторское мнение, мнение рыболовов с большим стажем, которые в блесенном приоритете полагаются только на свой многолетний опыт ловли спиннингом.

О «леваке» или «Почему не ловят»

Большинство «левых» приманок многократно копируется и выбрасывается на рынок большими партиями, по цене гораздо ниже, чем оригинал. Естественно, рыболов с опытом всегда сможет отличить китайские приманки от фирменных, но многие в их малопригодности убеждаются только на практике. И тогда вопрос: «От чего это происходит?» возникает с новой силой.

В блесенном конструировании существует правило так называемой «золотой линии», от которой отходить нельзя ни при каких обстоятельствах. Так изменения в размерах на 0,1 мм приводят к тому, что блесна из уловистой приманки превращается в банальную посредственность или даже в обычную «железяку» (фото 52). На игру блесны (важнейший компонент уловистости) огромное влияние оказывает материал, из которого она изготовлена.



а)



б)

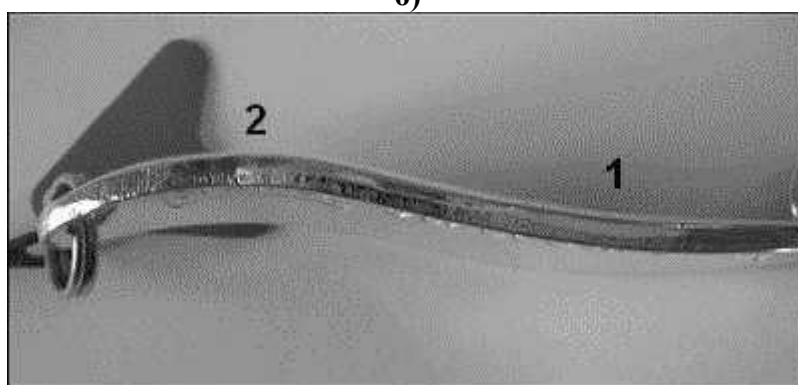

в)

Фото 52 Китайская версия блесны Krocodile весом 10 г: а – внешняя сторона; б – внутренняя сторона; в – вид с боку. 1 – профиль загиба уступает оригиналу (налицо недогиб, приводящий к ухудшению игры, которая становится слишком вялой); 2 – низкое качество обработки торцевой поверхности

На практике часто бывает, что самодельная или «левая» блесенка играет вроде бы так,

как и должна, а рыба на нее берет гораздо хуже, чем на оригинал. Излишняя жесткость материала также приводит к произвольному изменению профиля, а можно сказать и уходу от задуманной формы. У фирменной блесны состав материала строго выверен. Даже другая марка латуни негативно отражается на игре лепестка, например, больше свинца – изменен вес и т.д. **(фото 53)**. Самый простой способ отличить оригинал от подделки – это положить их на весы. Так обычно отличают «родной» Muran от высококачественных копий (естественно берутся блесны не только одной модели, но и изготовленные примерно в одно и то же время). Нарушение весовой пропорции приводит к изменению игры. Так, например, лепесток играет лучше, а клюет хуже. Очень часто лепестки у высококачественных подделок выполняются из сплава латуни и алюминия, то есть сплава отечественного производства. В итоге при полном сходстве получается другая приманка с непохожей игрой.

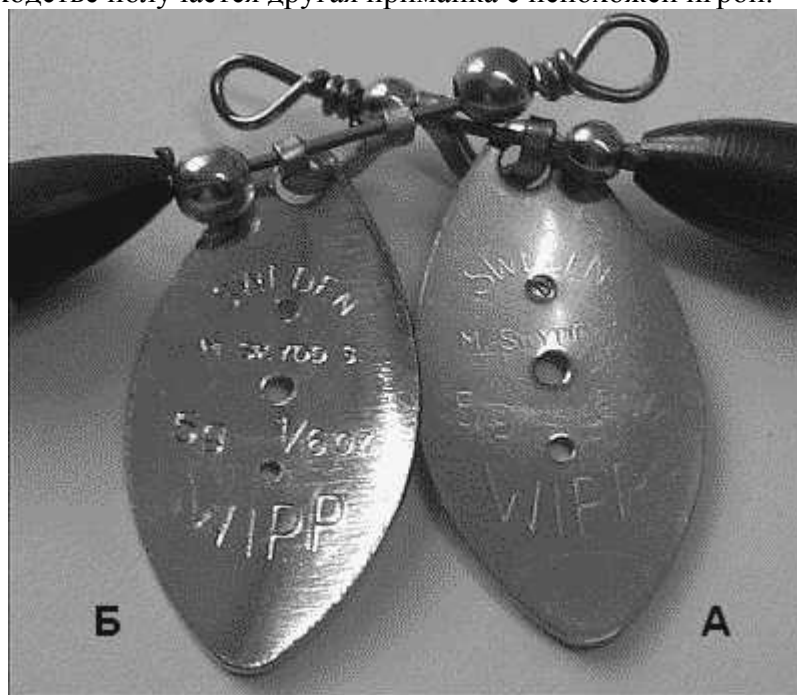



Фото 53. Четыре блесны WIPP весом 5 г. фирмы Muran: А, А-1 – оригинал (лепесток – латунь, шрифт и аббревиатура – фирменные); Б, Б-1 – подделки высокого качества китайского производства (лепесток – металл с гальваническим покрытием): – поверхность неоднородная, видны заусенцы; – шрифт узкий, резкий, с большой глубиной продавливания поверхности, заметен разброс и расхождения в напечатании букв

Воблерный плагиат

Воблерный вопрос, касающийся выпуска высококачественной продукции, по остроте проблемы заметно уступает другим приманкам, в частности блеснам. Причина одна – качественные модели японских, европейских и американских фирм подделать невозможно даже на промышленном уровне. А в мире всего существует несколько концернов-гигантов и десяток фирм, кому это по плечу. По большому счету невозможно качественно подделать не только «хиты» массовой продукции, выпускаемые фирмами Yozuri, Duel, Daiwa, Shakal Bros и т.д., но и модели фирм попроще, таких как Rapala или Nils Master. А о подделках сложных в техническом исполнении воблеров фирмы Tim Daiwa речь вообще не идет. Их продукция настолько приблизилась к заоблачным высям космических технологий, что за последние 5–7 лет догнать их будет невозможно даже весьма крупным фирмам.

И, тем не менее, глупо было бы считать, что такой лакомый кусок как воблер с его заманчивой ценой обойден вниманием левыми производителями. Но здесь речь пойдет даже не о добросовестных производителях, а, скорее всего, о фирмах-любителях воблерного плагиата. Воблерный плагиат – это термин, который наиболее точно отражает суть происходящего на рыболовном рынке. Причем, любители плагиата – это тоже честные производители средней руки, которые звезд с неба не хватают. Как правило, подобные фирмы были образованы не так давно, а самое лучшее в воблерах уже было открыто и воспроизведено задолго до них. Их выбор пал на наиболее известные, популярные модели

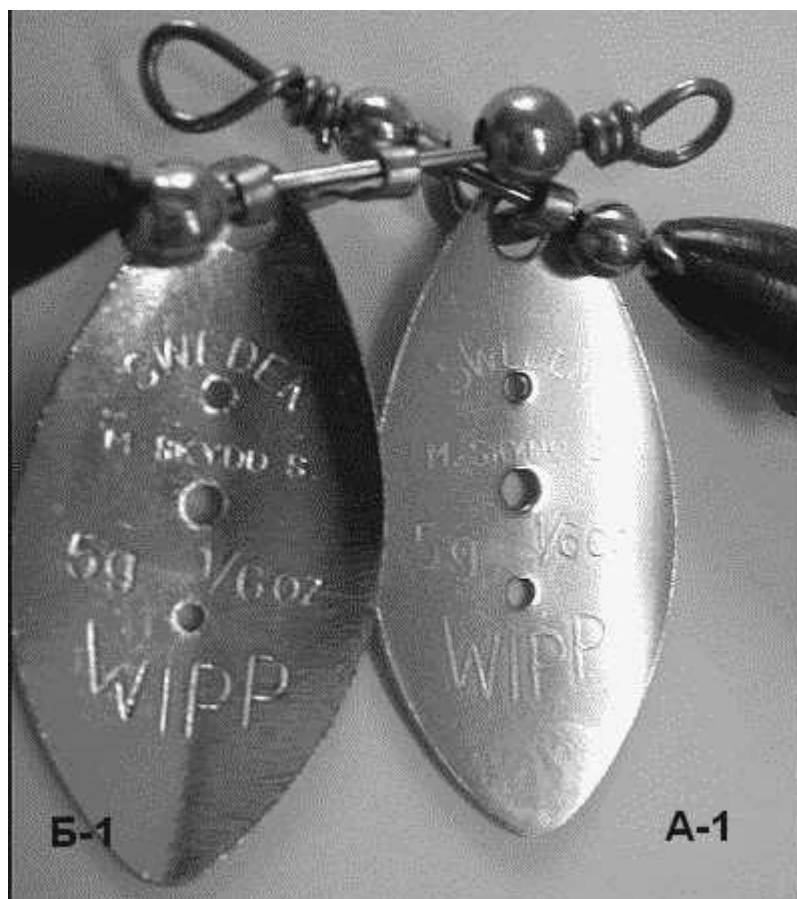
воблеров, проверенные десятилетиями, но изготавливаемые по устаревшим технологиям. Суть дальнейших изысканий сводится к тому, что модель воблера, взятая за основу, удлиняется на несколько миллиметров, меняется окраска, отчасти изгиб спины, а если надо, то и наклон лопасти, и получите новый воблер (**фото 54**).



Фото 54. Воблер Super Huso фирмы Cottus. От воблера Original фирмы Rapala отличить непросто

Таких фирм-перделщиков много, хотя их процесс можно назвать творческим, а воблеры даже оригинальным. Много и каталогов, рекламирующих их продукцию. Но что удивительно, даже в слегка измененном виде легендарные модели воблеров в общем-то весьма неплохо ловят рыбу. Хотя это, конечно, совершенно новые модели, а их стоимость гораздо привлекательнее для покупателей (**фото 55**).

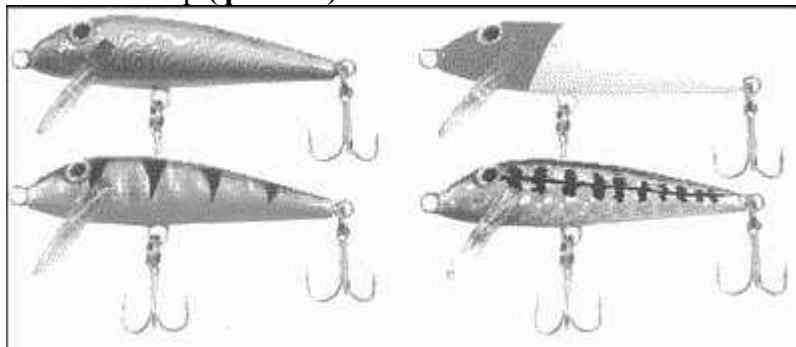

Фото 55. Не вдаваясь в детали и название, сразу хочется провести параллель с воблером Husky Floating фирмы Rapala

Вывод: овчинка стоит выделки, и модель нового-«старого» воблера эконом-класса всегда находит своего покупателя. Отмечаю, что перед законом и потребителем фирмы абсолютно чисты.

Воблеры-подделки китайского производства

С воблерами-подделками, как ни парадоксально, тоже никаких проблем нет. Китайские фирмы обычно изготавливают воблеры весом до 8–10 г. и длиной до 10 см, можно сказать,

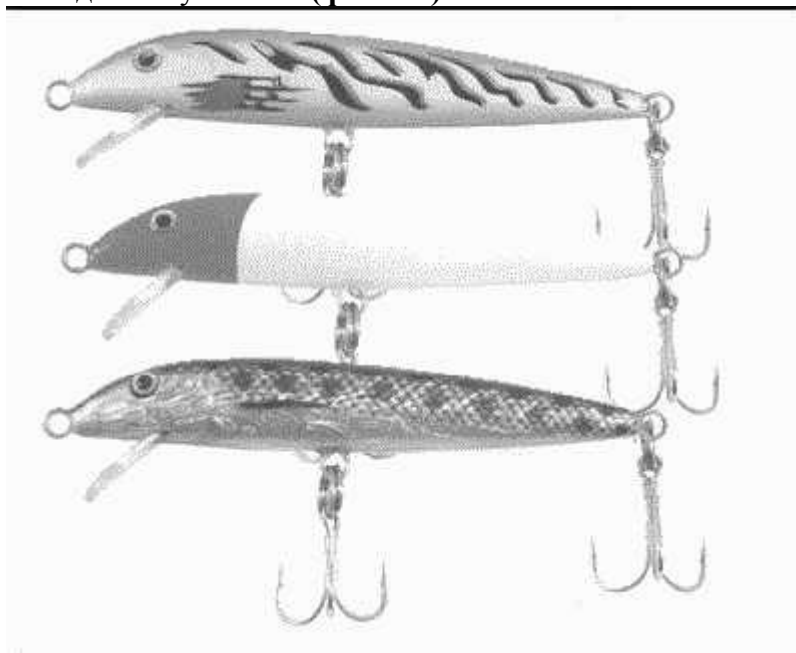
экономят на материалах. Копируются, как правило, легкие суспендинги типа Minnow, очевидно тоже в целях экономии. О качестве можем сказать следующее: встречаются модели разные – от явного брака без игры до вполне приличных уловистых воблеров.

Недостатки китайских воблеров:

– слабые прочностные характеристики лопастей. Разлетаются об ударе о дно, (часто при хватке крупного экземпляра на леске у рыболова остается кусочек разогнутой проволоки, называемой носовой петлей, иногда с фрагментом лопасти);

– слабые тройники (разгибаются при усилии 1,5–3 кг, в зависимости от модели и габаритов воблера).

И что же в таких воблерах может привлечь рыболовов? – только смешная цена.

Вывод: данный тип продукции никому не пытаются навязать путем обмана, рыболов все видит сам, и брать или не брать воблер – его сугубо личное дело.

Многие фирмы-изготовители воблеров переделок-гибридов настолько вошли во вкус, что стали пополнять воблерный ряд копируемых приманок новыми, несуществующими моделями, до которых фирма, по их мнению, не доросла (**фото 56**).



Фото 56. Подделка среднего качества воблера Magnum фирмы Rapala

Вывод напрашивается самый тривиальный: эти «оригинальные» воблеры, с позволения сказать модели, рыбу совсем уж ловить не отказываются, но, скажем прямо, делают это неохотно. Опять-таки никто никого не обманывает и не выдает желаемое за действительное, все решает вопрос – цена-качество. Фирменные приманки, как правило, продаются рядом, но по другой цене. И все же воблеры-имитации или воблеры-подделки реализовываются в большом количестве.

На достаточно высоком уровне подделывается продукция многих известных фирм, но особенно страдает от «левака» фирма Rapala.

Почему именно Rapala? Да потому, что это мировой бренд, одна из старейших фирм по выпуску воблеров в мире. И даже те рыболовы, которые в воблерах не очень-то разбираются и покупают их от случая к случаю, о фирме Rapala слышали неоднократно. Воблеры этой фирмы подделывают весьма профессионально, включая и модели, запущенные в производство сравнительно недавно, полтора-два года назад. Подделывают так, что у неискушенного рыболова дух захватывает.

На первый взгляд разницу без лупы заметить вообще невозможно. Совпадает не только форма, но и фирменная голографическая окраска (тело и глаз приманки). В воблер идентично оригиналу в нужном месте встраивается звуковая погремушка или даже звуковая камера с системой для дальнего заброса (**фото 57**). Более того, 80% подделываемых приманок полностью идентичны своему оригиналу при ловле: также держатся на воде в спокойном состоянии и имеют весьма схожую игру при проводке.



Фото 57. Подделка высокого качества воблера Tail Dancer фирмы Rapala (в сравнении с оригиналом отличий в игре нет)

Ясно, что воссоздать конструкцию воблеров Rapala с такой точностью и достоверностью по плечу только хорошо развитому и технически оснащенному производству, во главе которого стоят очень грамотные люди, знакомые с технологией создания таких приманок не понаслышке. В общем-то их нельзя не уважать, тем более, что их «левая» продукция в плане цены выглядит весьма привлекательно. Обычно стоимость воблера «левой» модели колеблется от 80 до 90 рублей при покупке в розницу, то есть фирма-производитель «левых» воблеров не пытается выдавать свою продукцию за оригинал (очень похвально и достойно уважения).

Тем не менее, отличий от оригинала довольно много, остановимся на самых важных:

– на всех моделях, в том числе и габаритных, установлены однотипные крючки с гальваническим покрытием под хром, прочностные характеристики которых оставляют желать лучшего – щука свыше трех килограммов «левой» Rapala не доступна. Но, скажем прямо, многие радуются и поимке рыбы весом в 1,5 кг;

– практически у всех моделей-составников изгиб тела на воздухе и в воде не такой плавный и естественный как у оригинала;

– окраска тела приманки частично переходит на основание лопасти. У оригинала такое встречается крайне редко (технология сборки) **(фото 58)**;



Фото 58. У «левых» воблеров окраска туловища часто переходит и на основание лопасти, на которой почти всегда отсутствует название фирмы

– отсутствует указание фирмы и страны изготовления на лопасти приманки.

Расхождений с оригиналом можно насчитать еще довольно много, но если человек вообще не разбирается в моделях воблеров, то ему достаточно взглянуть на упаковку

приманки и вложенный в нее вкладыш-инструкцию, и все сразу становится понятно. Все воблеры «а-ля Rapala» продаются в упаковке с надписью Nachki-jerk (очевидно другие этикетки с названием воблеров печатать поленились). Шрифт на вкладыше и на коробке довольно расплывчатый, многократно тиражируемый на черно-белом ксероксе.

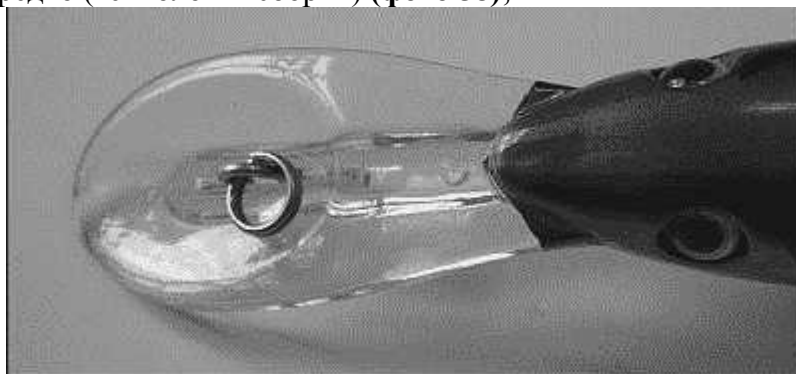
На вкладыше-инструкции изображены, как правило, устаревшие модели и текст, который фирма Rapala не использует уже много лет. Модели фирмы, изготовленные за последние несколько лет, продаются в совершенно другой упаковке.

Но, даже в фирменных магазинах недобросовестные продавцы иногда пытаются всучить «левый» товар малоискушенным покупателям (обычно женщинам и детям), как правило, в той же упаковке – (Nachki-jerk).

Так что будьте внимательны и не дайте себя обмануть! (фото 59)



Фото 59. Именно в такой упаковке продаются 98% всех «левых» воблеров под фирму Rapala

Не смотря на то, что китайские фирмы-производители уже давно освоили выпуск целого ряда воблеров, особенно удачно у них получаются попперы и стики под модели известных американских фирм (фото 60). Как ни удивительно, но в приманках часто устанавливается совершенно идентичная по звуку с оригиналом погремушка, да и движения при проводке мало чем отличаются от аналога.



Фото 60. Поппер китайского производства. Подобные модели выпускает большинство известных фирм-производителей

Часть 4 Колеблющиеся блесны

Блесна Тоби фирма ABU Garcia

Tobi одна из легендарных блесен, принесшая мировую славу как фирме-производителю, так и стране, где она была разработана. Популярность блесны столь велика, что уже несколько десятилетий существует клуб любителей этой блесны или попросту Tobi-club (фото 61).

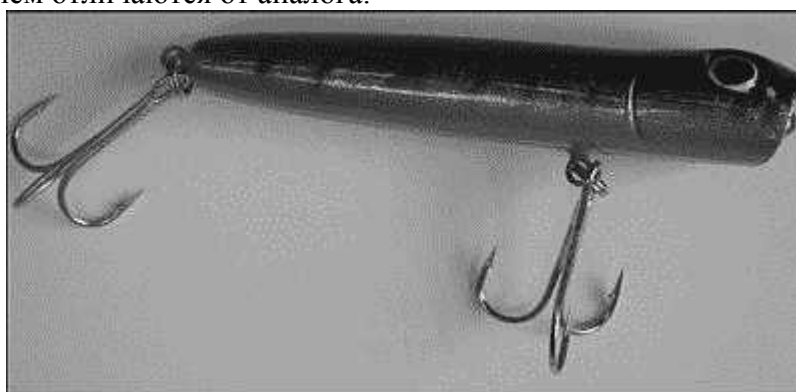

Фото 61. Блесна Tobi выпуска 1981 г.

Блесна создавалась как лососевая приманка, но очень быстро рыболовы пришли к несложному выводу – она ловит практически всю рыбу, как в реках, так и в озерах. Фирма выпускает различные модели блесен по весу и габаритам. Толщина профиля, в зависимости от модели, изменяется от 2,5 мм (лососевая приманка) до 0,5–1 мм (слабое течение). Блесна прекрасно работает как при проводке, так и при сносе в свободном проплыве, то есть без подмотки лески. В сочетании подобных приемов и кроется залог успеха блесны.

Блесна Tobi незаменима для начинающих рыболовов, так как при всех неправильных движениях, благодаря своей оригинальной форме и отличной балансировке, играет вполне прилично при всех неумелых действиях спиннингиста. Поэтому при ловле на блесну нет необходимости искать единственно оптимальный режим проводки, присущий большинству колеблющихся блесен, – таких вариантов много (фото 62). Например: Если у очень хорошей блесны Atom этой же фирмы не найден оптимальный режим проводки, рыбу она ловить перестает.

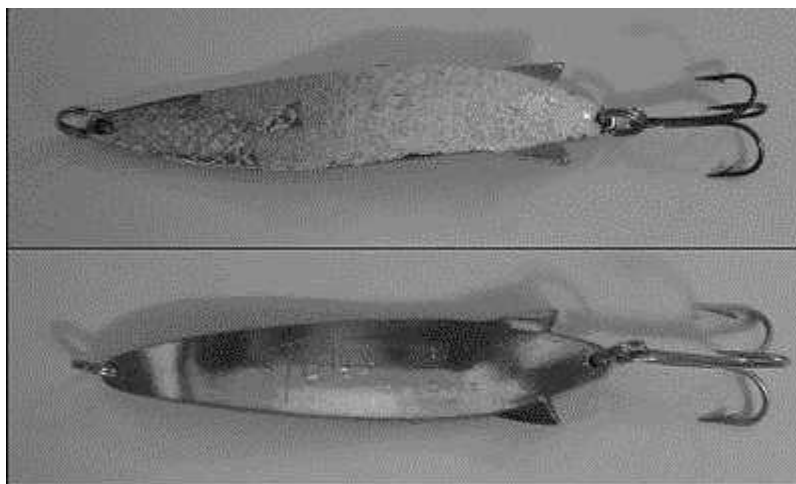

Фото 62. Блесна Tobi Sono при движении образует пузырьки воздуха, привлекающие рыбу

Конструкция приманки позволяет ей стабильно держаться на течении любой силы. Помимо удачной формы, дополнительную устойчивость и колорит в игру блесны добавляют выступающие за габариты лучи хвостового плавника, играющие роль рулей-стабилизаторов. Хвостовое оперение блесен это не только внешняя бутафория, придающая схожесть с

рыбкой, но и элемент улучшения игры приманки. Собственно из-за этих выступающих лучей, окрашенных в красный цвет, в российском варианте блесна называлась «Красноперка» (фото 63).



Фото 63. Плохие копии блесны Тоби (вес 30 г) доперестроечного периода под названием «Красноперка». В отличие от оригинала сильно изменен профиль блесны

Чтобы приблизительно оценить возможности игры приманки, необходимо ее провести в потоке воды с разной скоростью. Все элементы движения блесны от мелкого дрожания до плавного переваливания выглядят очень естественно и натурально, не распугивают рядом проплывающие стайки рыбешек. Это показатель очень высокого класса натуральности игра, присущий единичным экземплярам блесен (фото 64).

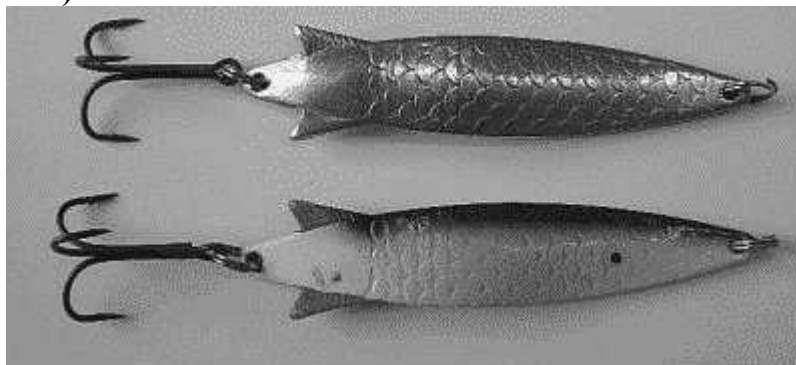

Фото 64. Блесна Тоби – октопус фирмы Abu Garcia

Как говорят шведы, имея в своем арсенале такую приманку, без рыбы остаться невозможно. Они же уверяют, что приобретая блесну Тоби можно сильно сэкономить, так как другие блесны попросту не нужны или их смело можно выбросить на помойку. Понятно, что скандинавы горячатся, и у Тоби есть свои ограничения в ловле рыбы. Так, например, блесна Тоби и жерех – вещи практически несовместимы. Есть у блесны и другие недостатки, но то, что это приманка уникальна, ни у кого не вызывает сомнений (фото 65).



Фото 65. Блесна Tobit Spinner – комбинированная приманка для ловли судака в замкнутых водоемах

Ни для кого не секрет, что на каждую хорошую приманку, приходится десять откровенных имитаций, перепевков, фантазий и т.д. (фото 66).

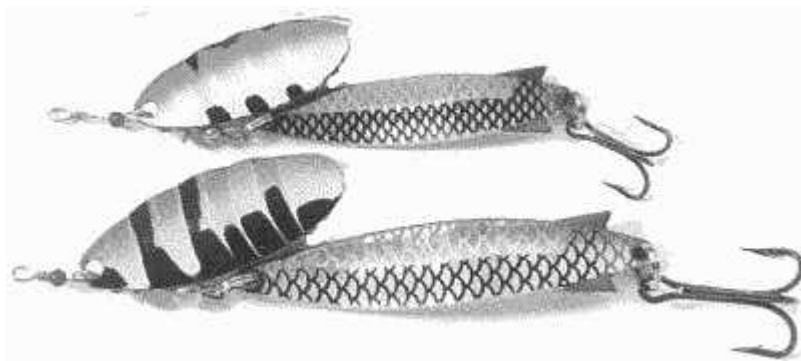

Фото 66. Блесна Trout – фантазия на тему блесны Tobit

Хотя это, конечно, другие блесны со своими названиями и особенностями в игре, похожие, но другие по большинству показателей (фото 67).

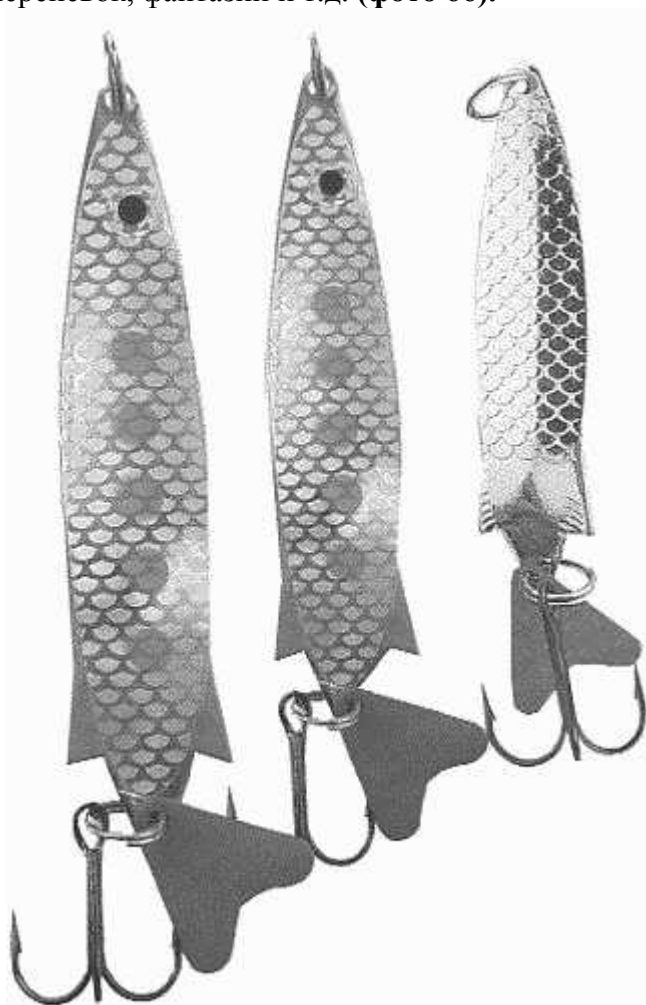

Фото 67. Блесна Tobi Flash фирмы Zebko

Многочисленные фантазии на тему блесны Tobi только подтверждают незаменимые качества оригинала. Можно сказать, что и по этому показателю блесна – рекордсмен среди «колебалок» (фото 68).



Фото 68. Блесна фирмы Spinner китайского производства (изменена линия прогиба)

Блесна Tobi выпускается как у себя на Родине, так и по лицензии фирмы в странах Азии, в основном на Тайване. Налажен выпуск и «левой» продукции, довольно точно копирующей оригинал, хотя между фирменной блесной и ее многочисленными «левыми» копиями огромная пропасть (фото 69).

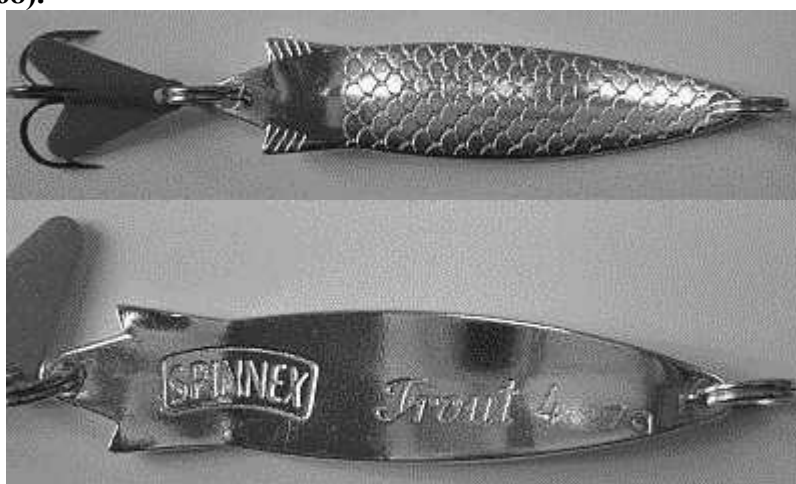

Фото 69. Подделка современной модели блесны Tobi, сделана в Тайване. Шрифт нечеткий, поверхность неоднородная. Выгиб не соответствует оригиналу

Блесна Koster фирма ABU Garcia

Блесна Koster – вторая по популярности блесна шведской фирмы ABU Garcia, хотя, при запуске блесны в производство (середина 60-х гг. XX в.) о второй части названия фирмы не было и речи.

За основу блесны Koster взят прототип старинной скандинавской лососевой блесны, изготавливаемой кустарями-одиночками с незапамятных времен. Блесна Koster в Скандинавии считается исключительно лососевой приманкой с очень дальним забросом и

стабильной игрой на течении любой силы (фото 70).



Фото 70. Блесны Koster фирмы Abu Garcia с разными вариантами раскраски

Блесна эффективна в бурных потоках, затяжных перекатах и устьях рек, но не лишена отдельных недостатков. К недостаткам следует отнести то, что она цепляет по пути к лососю, которого ловит исправно, довольно много самой разной «сорной» рыбы. К «сорной» рыбе часть скандинавов относят всю другую рыбу, обитающую в месте ловли и мешающую ловить королеву лососевых – семгу. В основном это щука и некоторые малоценные сорта рыб семейства лососевых (голец, кижуч и т.п.). Но то, что для скандинавов «сорная» рыба, для нас объект охоты номер один.

В средней полосе России на блесну прекрасно ловятся судак и жерех. Многие российские рыболовы считают блесну Koster исключительно жереховой приманкой и ставят ее выше Kastmaster (и не без основания), но это, как говорится, дело вкуса.

Я бы выделил блесну как одну из самых эффективных для ловли щуки и судака в выбитых браконьерами реках средней полосы России, даже таких как Ока и Волга. Хищную рыбу в наших условиях, в первую очередь, завораживает игра приманки при падении или в свободном проплыве на паузе без подмотки лески. Несмотря на кажущуюся простоту формы, блесна Koster – образец конструирования универсальной блесны. Так наиболее распространенная модель весом 18 г. не выдавливается течением к поверхности воды при любых условиях ловли и никогда не попадает в штопор во время сверхинтенсивной подмотки лески при ловле жереха.

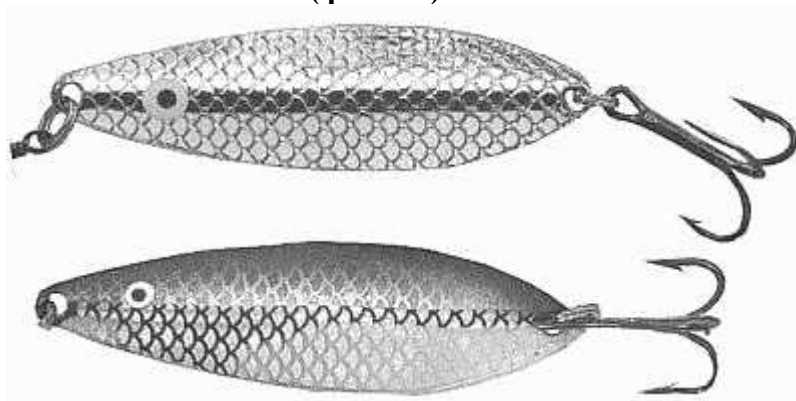
Блесну Koster выпускают в ограниченном количестве как у себя на Родине, так и на Тайване. Причем более поздние модели, выпускаемые в Азии, имеют незначительные отличия в отдельных деталях от блесен, выпущенных ранее в Скандинавии, и, как считают многие рыболовы, по уловистости уступают более ранним образцам (фото 71).

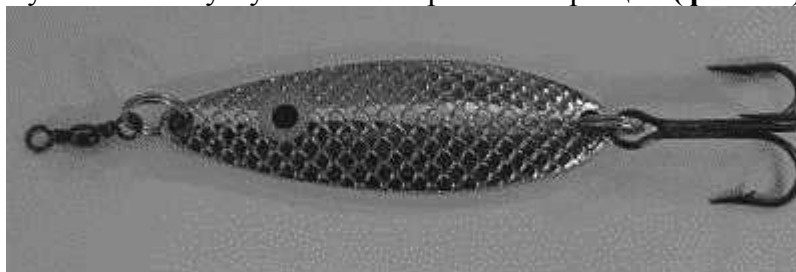

а)



б)



в)

Фото 71. Блесна Koster фирмы Abu Garcia: а – внешнюю (выгнутую) сторону блесны фирма не изменяла с начала выпуска приманки; б – внутренняя сторона современной модели; в – внутренняя (вогнутая) сторона блесны двадцатилетней давности



Фото 72. Примерно так выглядят фантазии на тему блесны Koster

На рыболовном рынке в большом количестве встречаются блесны-имитации, выпускаемые самыми разнообразными фирмами (**фото 72**). В большом количестве под известный бренд выпускается и «левая» продукция.

«Левый» Koster легко отличить от оригинала по следующим признакам:

- несоответствию профиля продольной грани блесны;
- слабым тройникам китайского производства с гальваническим покрытием под хром или никель;

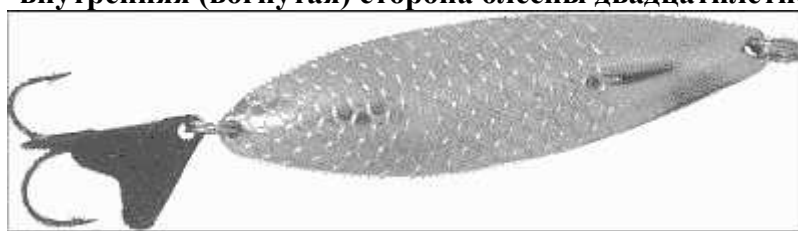
- несоответствию весовой пропорции («левый» Koster почти во всех случаях уступает в весе на несколько граммов своему оригиналу).

По центру блесны проходит не просто обычная продольная грань, а изгиб со сложным профилем, который с большой точностью в массовом производстве воспроизвести почти невозможно по техническим причинам. На всех «левых» блеснах и блеснах-фантазиях его либо нет, либо он выглядит тонкой, продольной полосой, не выступающей над плоскостью блесны (**см. фото 51**).

Блесна Paravan (Норвегия)

Блесна Paravan – классическая лососевая блесна для ловли на сильном течении. Входит в десятку самых популярных блесен в Скандинавии. Как и всякая удачно сконструированная приманка провоцирует на хватку всю хищную рыбу, обитающую в месте ловли (**фото 73**).

Блесной очень удобно облавливать глубокие ямы и омуты как с прямым, так и обратным течением. Блесна Paravan обладает сверхстабильной игрой при разных темпах проводки:



а)

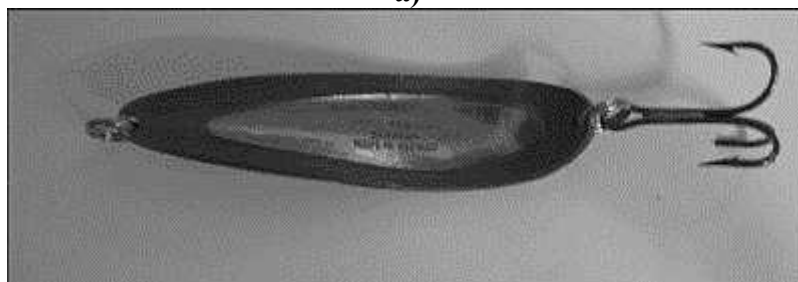

б)

Фото 73. Блесна Paravan (Норвегия): а – внешняя сторона; б – внутренняя сторона

- ступенчатой, с точечным касанием дна;
- рывковой;
- во время свободного проплыва без подмотки лески.

Я неоднократно ловил судаков на Оке в районе Серпухова блесной Paravan, в то время, как абсолютное большинство любителей джига и «поролонки» откровенно отдыхали. Блесна весом 30 г. – базовый вариант – идеально подходит для большинства рек европейской части России. Проводка используется самая разнообразная: от монотонно-неторопливой (блесна вяло переваливается у дна) до стремительно-жереховой, но без финишного спурта: на поверхность приманку выводить нет смысла (блесна курсирует в толще воды). Судак и щука в отдельные периоды ловли реагируют на блесну только во время рывковой проводки с частыми свободными проплывами без подмотки лески. При ловле на умеренном течении на тройник иногда целесообразно подсадить фрагмент твистера или пластикового червя, при подсадке более крупных пластиковых имитаций блесна перестает держать заданный горизонт ловли и выдавливается к поверхности.

Блесна создана для ловли в придонных слоях воды, которые обычными блеснами обловить невозможно. Иногда создается впечатление, что приманка весит значительно больше, настолько уверенно она проходит по самым аномальным местам: стремнинам, перекатам, донному фарватеру. При этом лобовое сопротивление блесны не отличается от сопротивления обычных приманок данного типа.

Фирме-изготовителю блесны в какой-то степени повезло – явных подделок на рыболовном рынке нет. Очевидно скопировать внутреннюю вогнутую сторону блесны с оригинальной вставкой и исписанную мелким шрифтом очень сложно, а может быть и невозможно (**фото 74**). Зато фантазийных исполнений под блесну Paravan – великое множество, так как выгнутая ее поверхность изготавливается элементарно самыми разнообразными фирмами средней руки.



Фото 74. Фрагмент внутренней стороны блесны Paravan

Блесны Kastmaster и Cast Champ фирм: Acme Tackle и Luhr Jensen

Блесна Kastmaster в России приманка исключительно жереховая. Блесна дала одноименное название целому ряду жереховых приманок схожей с ней конфигурации (**фото 75**).



Фото 75. Блесна Kastmaster и ее модификации фирмы Acme Tackle (США)

Кастмастерами стали называть все блесны данного типа, независимо от профиля, угла или углов скоса. В России много лет кустарями-одиночками, а иногда и целыми артелями выпускались блесны с гордым названием Kastmaster, не уступающие по уловистости своему оригиналу, который приобрести было почти нереально. Но таких удачных моделей насчитывались единицы и изготавливали их опытные жерешатники и мастера-станочники в одном лице. Можно сказать, что лучшие образцы кустарного производства были более адаптированы к ловле жереха, а потому и ценились у профессионалов гораздо выше, чем оригинал. Многих удивляет, почему подобная ситуация сложилась именно на Российском рынке? Ответ простой: там, где изобретена и внедрена в производство блесна Kastmaster, жереха нет и никогда не было. Зато есть большеротый окунь и его многочисленные разновидности, которых американцы любят ловить больше всего на свете. У рыболовов высоко котируется также блесна Cast Champ фирмы Luhr Jensen (**фото 76, рис. 86**). В последние годы большой популярностью у рыболовов пользуются UL блесны, которые и в своем классе являются лидерами по дальности забросов. Тем не менее, возможности блесен Kastmaster, указанных фирм, явно недооценены российскими рыболовами. Абсолютное большинство спиннингистов, как уже говорилось, смотрят на них только как на жереховые приманки, рассчитанные на сверхактивную проводку, забывая, что Kastmaster – блесна

многофункциональная, в том числе рассчитанная на медленную игру у самого дна. Плавно переваливающийся Kastmaster – отличный раздражитель для хищных рыб: судака, щуки и окуня. Главное, немного поэкспериментировать и подобрать ключик для каждой из перечисленных рыб.



Фото 76. Блесна Cast Champ и ее модификации фирмы Luhr Jensen



Рис. 86 Весовой диапазон выпускаемых моделей блесны «Cast Champ» (1 унция – 28 г)

Блесна Kastmaster – излюбленная тема для блесенного подражания. Его нещадно копируют как в Европе, так и в Азии (речь идет о «левой» продукции с указанием «родной» фирмы-производителя). Причем чаще всего азиатские фирмы копируют оригинал просто ужасно, не выдерживая ни одного базового размера.

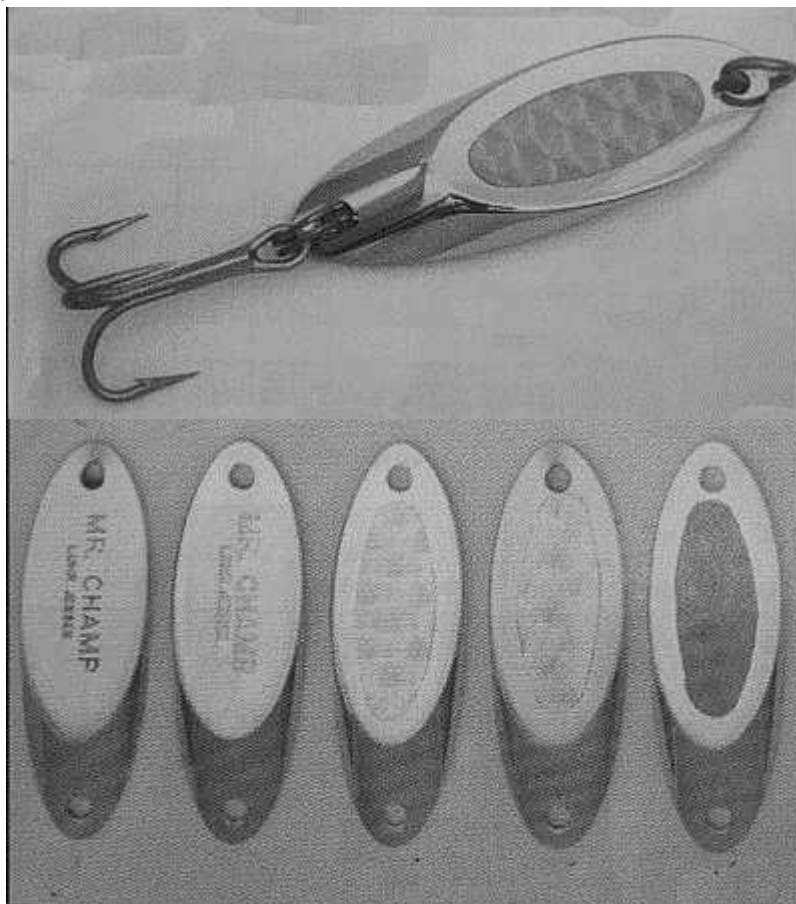
Создается впечатление, что для успешной продажи достаточно некоторого сходства с оригиналом, включая надпись Acme Tackle, – и дело в шляпе.

И все же, ряд европейских фирм «средней руки» выпускает под названием Kastmaster вполне приличные приманки, пригодные для ловли. Но, чтобы получить удовольствие от рыбалки, конечно же необходимо приобрести блесны известных фирм.

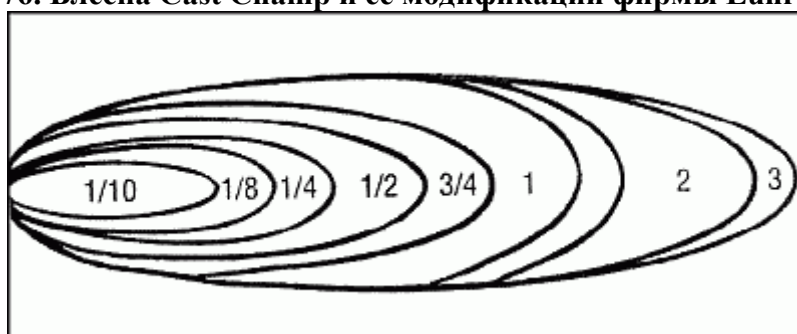
Блесна Heintz фирма DAM

Про эту блесну можно сказать смело, что ее автор доктор Heintz прекрасно знал, чем соблазнить щуку в реках, в прудах и в старицах со слабым течением. Блесна стабильно играет при проводке различной интенсивности, во время свободного проплыва на течении, а также в стоячей воде. Колебания, которые создает блесна Heintz, резко отличаются от движений большинства блесен данного типа (они более высокочастотные, сложные и в то же время ритмичные). Особенно бросаются в глаза интенсивные колебания или даже дрожание хвостовой части приманки, очевидно особенно привлекательной для щуки (**фото 77**).



Фото 77. Блесны Heintz фирмы DAM

Для успешной ловли приманке необходимо задать нужный темп и скорость подмотки, с небольшим поддергиванием вершинкой удилища. Игра блесен весом от 11 г. до 28 г. максимальной эффективности достигает при комбинированной проводке с частыми паузами в подмотке лески. Дрожащая в свободном падении приманка завораживает даже сытых и капризных хищников. Блесны весом от 28 г. более тяготеют к равномерной проводке с периодическими ускорениями. Тяжелые приманки Heintz весом от 60 г. считаются одними из лучших для ловли троллингом. Блесна обладает живой стабильно-привлекающей хищника игрой. Особенно равнодушны к ней щуки, которым из-за конструкции блесны и удачно расположенной пары двойников редко удается сорваться даже при слабой хватке.

Можно сказать, что у каждого серьезного щукаря хотя бы несколько блесен Heintz различного веса и расцветки должны быть обязательно, иначе серьезно рассчитывать на поимку капризной щуки в наших озерах и водохранилищах крайне проблематично. Лучшая окраска для щуки – медь или никель. Очевидно, из-за сложной конструкции подделок типа аля «Heintz» я не встречал.

Блесна Шторлек (ошибочное название Шторлинг)

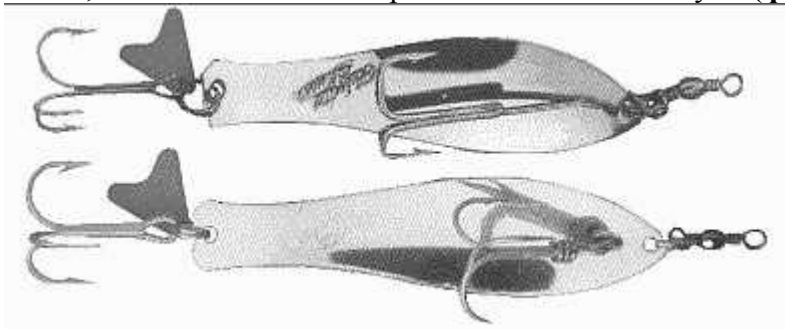
Шторлек – это блесна-легенда, блесна-история, которая, несмотря на солидный возраст (первое упоминание о блесне в рыболовной литературе датируется 60-ми гг. XIX в.) не утратила своих исключительных качеств и в настоящее время. На примере блесны Шторлек можно судить о модификации приманок более чем за полуторавековую отрезок времени. В русском варианте название блесны звучало как Шторлек, реже Штолек и никогда по-другому (**фото 78**). Название блесны Шторлинг в обиходе появилось гораздо позднее. На свет его «вытащили» люди либо невежественные, либо малокомпетентные в области истории развития спиннинга в Европе. Версия о том, что Шторлингом называли разновидность блесны Шторлек со слегка измененными размерами, и в том числе радиусом кривизны – не выдерживает критики. Но, несмотря на примитивность, она явно «живучая» (особенность нашего характера). Я могу сказать со стопроцентной уверенностью, что в рыболовной литературе вплоть до конца XX в. таких сведений нет. Название Шторлинг появилось в обиходе в середине XX в., то есть почти через сто лет после первого описания блесны, в момент, когда подход к рыболовной литературе был максимально дилетантским.

Хотя с другой стороны, на момент первого описания блесны 1875 г. (труд Л. П. Сабанеева «Жизнь и ловля пресноводных рыб»), не только в России, но и в Европе путаница в названиях блесен была очевидной (рис. 87).



Фото 78. Блесны Шторлек: – оригинал (так выглядела блесна, изготовленная в 50-х – 60-х гг. XX в); – уменьшенная копия современной модели



Рис. 87. Блесна Шторлек. Рисунок взят из книги «Настольная книга рыбака-спортсмена» Издательство «ФиС» 1960 г, автор спиннингового раздела Васильев В. М.

При незначительных изменениях размеров и формы в каждой Российской губернии одна и та же блесна называлась по-разному. Кстати, именно по этой причине оригинальные названия многих русских блесен не дошли до наших дней, или дошли в искаженном виде, уступив свои русские корни так любимой на Руси зарубежной терминологии. Поэтому Шторлеку, в отличие от прообраза блесны Атом, который фактически стал безымянным, откровенно повезло. Название Атом придумали в середине 50-х гг. на заводе-изготовителе из-за некоторой схожести блесны с изображением атомной бомбы на рисунках художников Кукрыниксов. После чего на рыболовном рынке возникла некоторая путаница, так как две разные блесны стали называться одинаково.

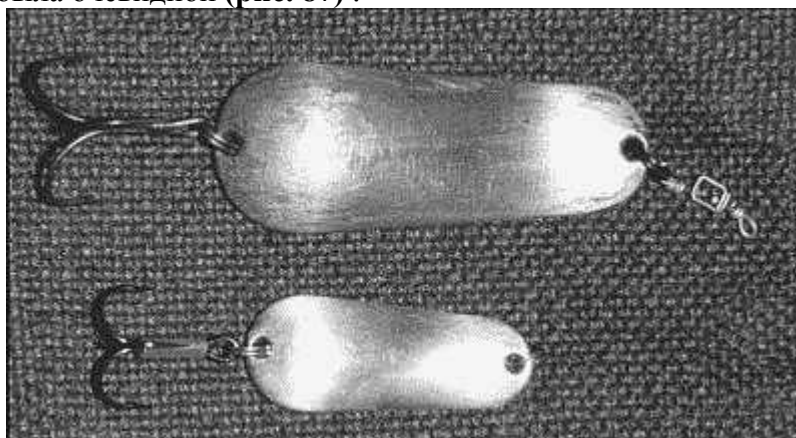
Однозначно сказать, что блесна Шторлек – изобретение только русских любителей спиннинга и «дорожки» (понятие «троллинг» введено в обиход в более позднее время) нельзя. Если перефразировать известный лозунг Маркса, то применимо к блесне он бы звучал, как «Рыболовы всех стран вокруг Шторлека объединяйтесь!!!».

Можно предположить, что блесна-прототип, а скорее разновидность блесны, примерно

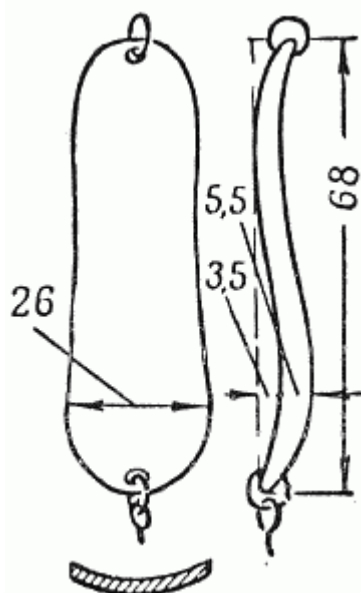
в одних и тех же исторических рамках была очень популярна как в России, так и в странах Скандинавии. Парадокс, но прообразом блесны Шторлек в России ловили задолго до появления спиннингового удилица и катушки – блесну забрасывали с руки, а жилку наматывали на локоть. Наиболее въедливые рыболовы могут увидеть прообразы современной блесны в исторических проспектах многих скандинавских фирм.

Я неоднократно в конце 70-х гг. прошлого века ловил рыбу в Карелии и под Выборгом на блесны кустарного производства, сильно напоминающие описываемую блесну. Причем местные рыболовы называли ее исключительно местной приманкой. При этом они уверяли, что в Финляндии, так же как и в России, существует прослойка рыболовов-самодельщиков, игнорирующая продукцию таких фирм, как Kuusamo или Rapala и предпочитающие им блесны полукустарного производства. Одной из самых популярных является блесна очень напоминающая наш Шторлек, я ловил на эту приманку, ее название звучало непривычно (чисто по-фински), я его не запомнил. Но здесь опять-таки проходит тонкая историческая грань – город Выборг раньше был в составе Финляндии, а Финляндия до революции 1917 г. – была частью России. К тому же Финляндия и Швеция – исторически близкие государства, у которых на протяжении многих веков граница носит условный характер. Естественно, это аргумент в пользу тех, кто называет Шторлек чисто русской приманкой. И, в то же время, в историческом разделе своих каталогов крупные рыболовные фирмы-производители колеблющихся блесен (Германия, Швеция, Голландия, Польша) часто публикуют рыболовные приманки середины XIX в. И везде, среди прежних раритетов без названия, фигурируют блесны по своей форме, очень напоминающие наш Шторлек.

Технические характеристики

Первый конструкторский чертеж и описание блесны, как уже говорилось, датируется 1868 годом, при этом уже тогда блесна называлась «Старорусской приманкой» с многочисленными ссылками на более раннее ее описание в литературе. Из рисунка 2 видно, что при всем внешнем сходстве приманка имеет несколько существенных отличий от современных моделей: при значительно больших габаритах (длина, ширина, толщина) передняя и задние торцевые поверхности блесны подвержены слесарной обработке, проще говоря, сточены напильником на нет. Такие блесны по данному чертежу до середины 50-х гг. XIX в. изготавливали кустарным способом некоторые полукommerческие артели. Изготавливали блесны наряду с замками, инструментом и детскими игрушками: пугачами, рогатками и т.д. Качество блесен было очень приличным, и они высоко ценились не одним поколением спиннингистов.

Подобная конструкция во много раз превосходила свой современный аналог по сложности изготовления. За один раз воспроизвести форму блесны было невозможно, послековки она требовала существенной слесарной доработки. Более поздняя версия приманки со слегка измененными размерами некоторое время изготавливалась на заводе «Сатурн» под руководством мастера Мещерякова (**фото 79**). Необходимо сказать и о том, что пик производства блесен в Европе выпал на послевоенные годы, поэтому упрощенная форма приманок – во многом шаг вынужденный.



Фото 79. Блесна Шторлек (классический вариант), изготовленная на заводе «Сатурн» мастером Мещеряковым

Форму блесны Шторлек просто подогнали к реальным возможностям производства, а более точно, рамкам типовых блесен-штамповок с одинаковой толщиной металла. Современная блесна Шторлек – это образ собирательный, составленный на базе всех ранее известных в Европе блесен. После значительной переделки блесна приобрела свои «плюсы» и «минусы» и стала тем Шторлеком, к которому привыкли миллионы российских рыболовов (фото 80).



а)

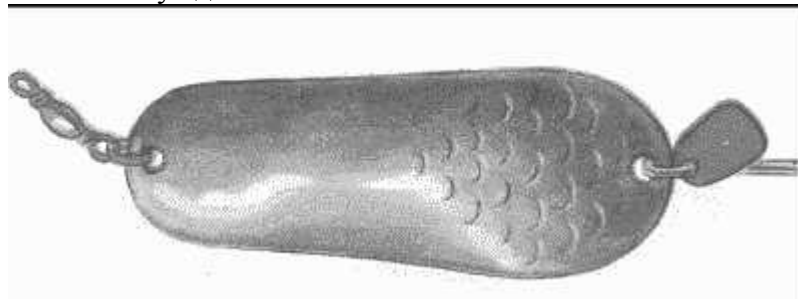

б)

Фото 80. Шторлек (тяжелый) в боевой раскраске – любимая блесна щукарей доперестроечного периода: а – внешняя сторона; б – внутренняя сторона

К «плюсам» современной модификации следует отнести:

- разнообразие игры (разная скорость проводки);
- некоторая стабилизация игры и ее лучшая управляемость (уменьшение амплитуды разброса колебаний при движении);
- увеличение устойчивости при проводке разной интенсивности (блесну почти невозможно загнать в штопор даже при активной проводке);
- увеличение дальности заброса при уменьшении габарита и веса (центр тяжести смещен в хвост блесны, ближе к крючку). Приманка при меньшем весе почти ничего не потеряла в дальности заброса;
- отсутствие перехлестывания лески (изменение центра тяжести).

Изначально блесна была задумана только как приманка для ловли на течении или на «дорожку» без применения удилища. После модернизации стала пригодной и для ловли в озерах и прудах.

Впрочем, после модификации неизбежно появились и «минусы»: – игра на течении стала бледной тенью приманки-прообраза. У ранних моделей смещенный центр тяжести позволял выполнять блесне сложное волнообразное колебание;

- при медленной проводке на течении блесна двигалась более плавно и естественно.
- при уходах и возвращениях к горизонтальной оси (движение по синусоиде) приманка начинала мелко подрагивать, а во время паузы в подмотке лески совершала уходы (-нырки) в сторону, противоположную движению. Почувствовав этот момент, спиннингист либо продолжал вращение ручки катушки, либо поднимал спиннинг вверх. Блесна за счет смещенного центра тяжести как бы стабилизировала свое положение по отношению к

горизонтальной оси и двигалась дальше. В этот момент на блесны старого образца приходилось 90% всех хваток хищника. Так современный Шторлек играть на течении не может. Но, как мы видим, «плюсов» после модернизации все-таки больше.

Данный тип колеблющейся блесны с минимальными отклонениями в форме и под разными названиями выпускают на протяжении многих лет десятки фирм. Российским рыболовам наиболее известны следующие:

- фирма DAM блесна Effzet (ряд блесен с разными названиями);
- фирма Valzer блесна НВ (ряд блесен с разными названиями);
- фирма Zebko блесна Prizma Hunter (ряд блесен с разными названиями) (фото 81).

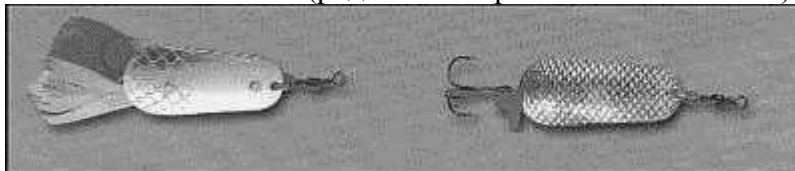

а)

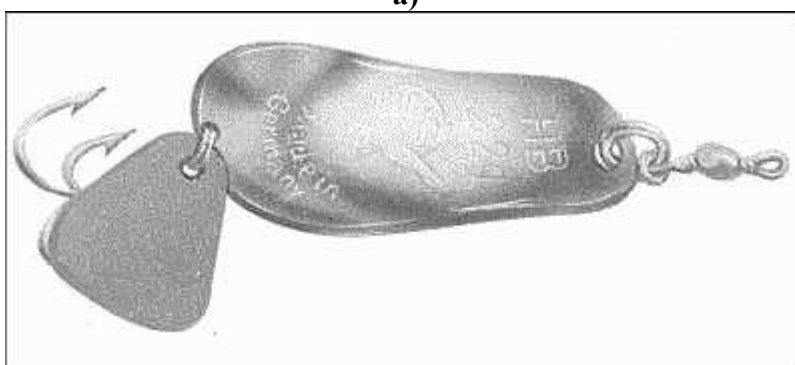

б)

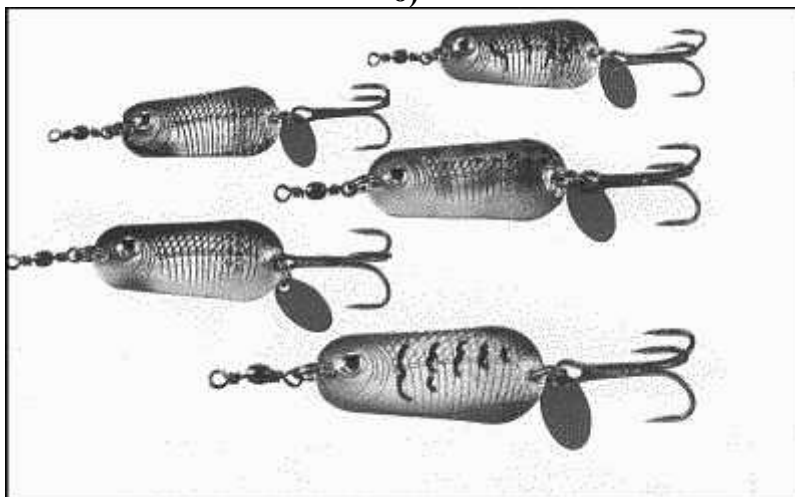

в)

Фото 81. «Колебалки» известных фирм, по форме очень напоминающие блесну Шторлек: а – Effzett фирмы DAM (чешуйчатая и незацепляйка); б – НВ фирмы Valzer; в – Prisma Hunter фирмы Zebko

Дальше перечислять нет смысла, так как у каждой мало-мальски известной фирмы есть свой аналог блесны, очень похожий на блесну Шторлек.

В плане цена-качество выделил бы ряд блесен под общим названием Rice фирмы Spinnex (фото 82).



Фото 82. Блесна Rice фирмы Spinnex

Блесна Шторлек одна из любимых тем современных самодельщиков. Здесь следует сказать сразу, что среди них есть выдающиеся блесны ручной работы, а есть и жалкие имитации, у которых изначально нарушены все мыслимые пропорции.

У блесны Шторлек существует десятки современных уловистых модификаций, в том числе с явно уменьшенной площадью носовой части, которую Шторлеком можно назвать с большой натяжкой – главное, что они хорошо ловят рыбу (**фото 83**).



Фото 83. Вариации блесны Шторлек: а – типовой вариант; б – с уменьшенной площадью носовой части

Следует отметить UL модели Шторлека весом 3–7 г, на которые в середине лета стабильно ловятся крупные экземпляры щуки, судака и окуня.

Блесна Атом фирма ABU GARCIA

Блесна Атом наиболее удачная производная от блесны Шторлек. Можно сказать, что это одна из его успешных модификаций с очень специфической игрой, имитирующей движения ослабевшей рыбки. Блесна, сохранив габариты Шторлека, немного уменьшилась в толщине и весе. Но главной особенностью в блесне Атом стала его ребристая поверхность с выпуклыми поперечными полосами (на рыболовном сленге «стиральная доска») **(фото 84)**.

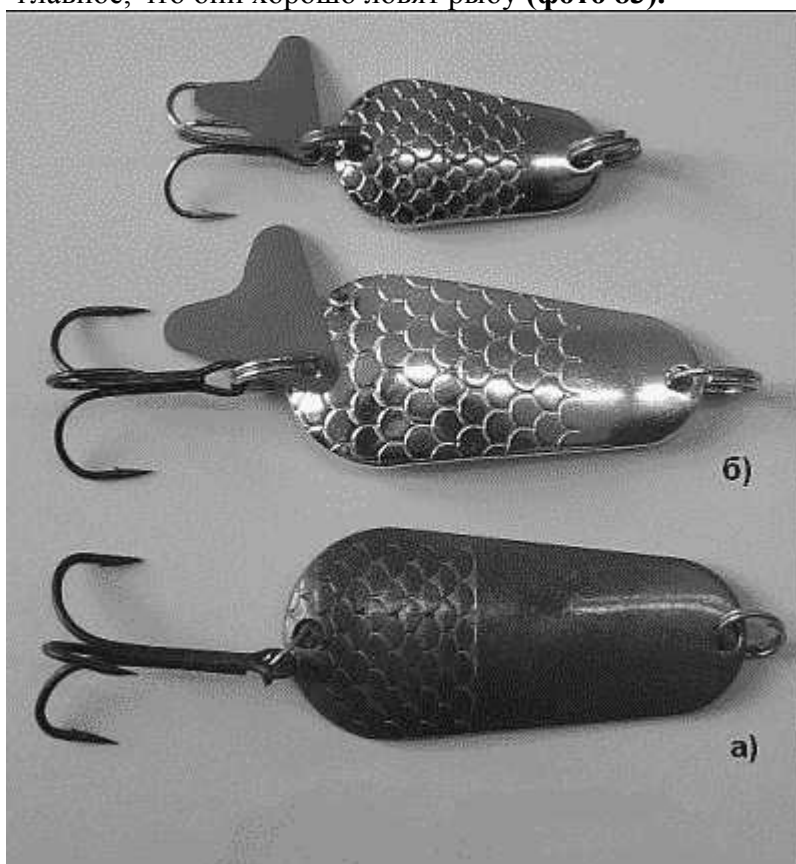

Фото 84. Блесны Атом фирмы Abu Garcia

Атом по всем параметрам – классическая щучья приманка, широкая и достаточно короткая. Кстати, такого же мнения придерживаются и эксперты фирмы, называя ее исключительно «щучьей блесной». На фоне абсолютного большинства блесен фирмы ABU GARCIA, в первую очередь рассчитанных на ловлю лососевых рыб, блесна Атом – исключение. В отличие от Шторлека, приманка играет эффективно только при относительно медленном перемещении, как уже говорилось, имитируя ослабевшую рыбку. При проводке блесны Атом – главное, соблюсти одно условие: постоянно выдерживать нужный неторопливый режим подмотки лески. И, скорее всего, в этом случае успех рыболову гарантирован. При правильной проводке блесна не «рыскает» по сторонам, а мелко подрагивает, создавая вибрирующий эффект только за счет граненой поверхности. При минимальном ускорении она сбивается с нужного ритма, двигается хаотично, и становится рыбе неинтересной.

В отличие от Шторлека блесна привлекает внимание щуки и во время свободного падения, имитируя падающую на дно снулую рыбку. В чередовании равномерной проводки с ее временным прекращением – залог успеха ловли на блесну Атом **(фото 85)**. Все попытки рыболовов утяжелить приманку, сделав ее более универсальной, объединяющей возможности Шторлека и «Атома» в одной блесне, ни к чему хорошему не привели.



Фото 85. Блесна Atom Giller фирмы Abu Garcia

Вывод. Шведская блесна Атом – это незаменимая приманка для ловли щуки в слабопроточных водоемах европейской части России.

Блесна «Атом» много лет является классической колеблющейся блесной для ловли щуки. Ее форма, не отличающаяся особой сложностью, нещадно воспроизводится большим количеством фирм под другими названиями. Впрочем, точные копии с указанием фирмы ABU GARCIA встречаются редко, но этого и не требуется, так как очень похожие модели официально выпускают десятки фирм Европы и Азии. Кстати, игра многих блесенных фантазий под Атом не уступает оригиналу (фото 86).

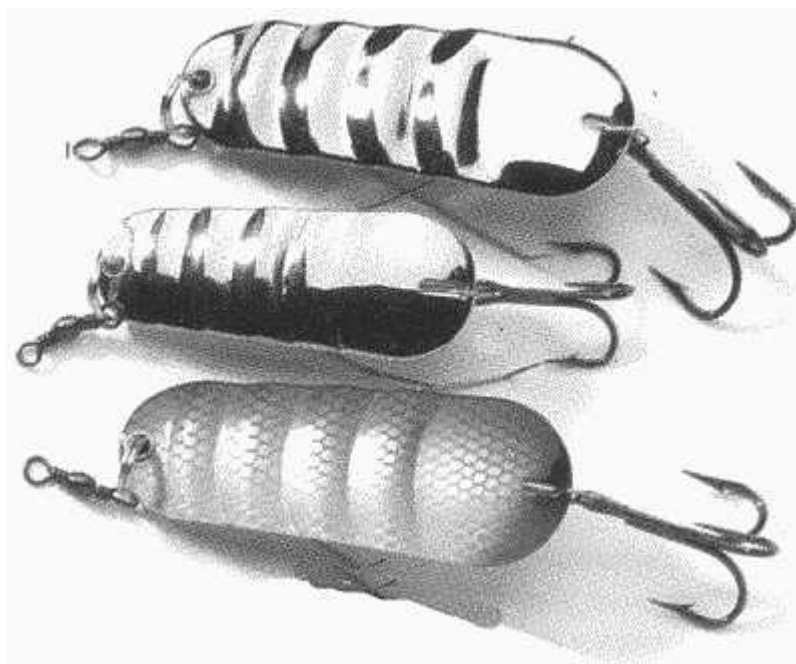

Фото 86. Блесна Malle фирмы Cottus

Блесна Krocodile фирма Luhr Jensen

Блесна Krocodile уникальна во всех отношениях:

- прекрасно забрасывается;
- стабильно играет при различных скоростях проводки;
- во время паузы в проводке имитирует снулую рыбку.

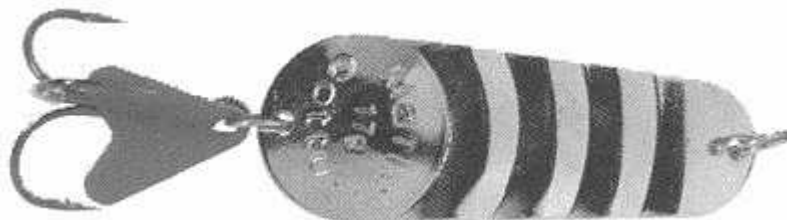
Если сильно напрячь воображение, то во время свободного проплыва по течению, по мнению американских спиннингистов, можно обнаружить некоторое сходство с существом, в честь которого она названа – то же удлиненное прогонистое тело и естественные колебания во время плавного хода, нестораживающие даже снующую рядом мелочевку. Можно предположить, что блесна подкрадывается к рыбе. Но очевидно главное, что роднит блесну с упомянутым животным – это коварство и мертвая хватка, с которыми они в конечном итоге разделяются с добычей (фото 87).

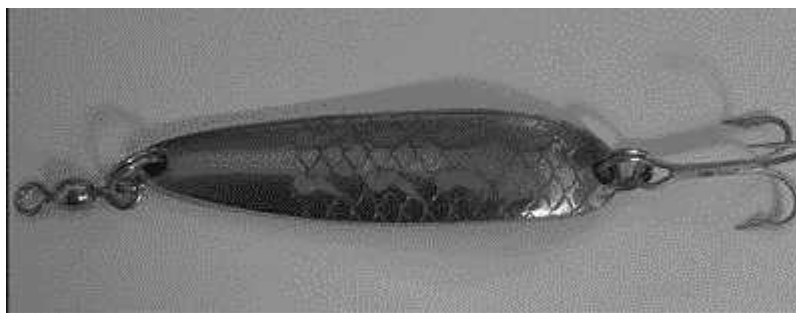

а)



б)

Фото 87. Блесна Krokodile фирмы Luhr Jensen: а – внешняя сторона; б – фрагмент внутренней стороны

Форма и весовые пропорции блесны настолько сбалансированы, что, как говорится, не прибавить – не убавить, и что отрадно – и не подделать на 100%. Блесна настолько хорошо и привлекательно для рыбы играет, что провоцирует на хватку любую рыбу, встречающуюся на ее пути. В принципе, чтобы быть гарантировано с уловом, необходимо иметь минимальный набор блесен Krokodile разного размера и веса (**рис. 88**). Блесна Krokodile и в этом компоненте является рекордсменом, так как существует пятнадцать вариантов блесен, предназначенных для самых различных условий ловли в весовом диапазоне от 4,6 г. до 196 г. Что удивительно, во всех весовых категориях блесна – своеобразный лидер по количеству хваток среди аналогичных приманок.



Рис. 88. Весовой диапазон выпускаемых моделей блесны «Krokodile» (1 унция – 28 г)

Кто-то восторженно отзывается о приманке, как о специализированной лососевой со всеми тонкостями проводки в бурных реках, кто-то как о незаменимой троллинговой блесне при ловле марлинов в океанических водах. Но общее мнение таково – без блесны Krokodile в реках со средним течением рыболову делать нечего (**рис. 89**).

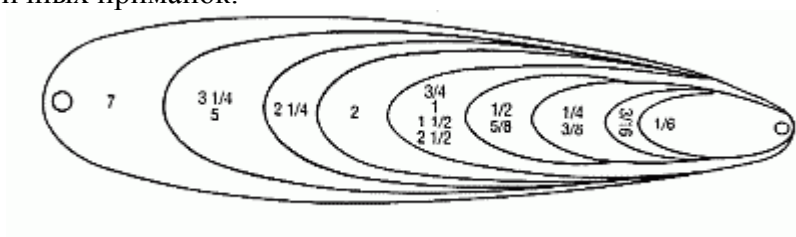

Рис. 89. Профиль блесны «Крокodиле»

Я могу с уверенностью сказать, что судак, щука и окунь в восторге от игры данной блесны.

Для блесен Krokodile разработан впечатляющий ряд цветовой гаммы, но для рек средней полосы России я бы рекомендовал два цвета: белый и желтый (латунь или хром без эмалированного покрытия и желателно со слегка гофрированной поверхностью, под чешую). Не вдаваясь в детали изгиба, формы и веса (основные составляющие блесны) можно предположить, что прообразом блесны Krokodile послужили шведские и норвежские колебалки конца XIX – начала XX вв. Здесь ясно одно, что путь к созданию очень уловистой блесны был весьма сложным.

Подделки под блесну Krokodile фирмы Luhr Jensen встречаются крайне редко и выглядят на фоне оригинала весьма нереспектабельно. Под тем же названием и со схожими формами в Европе и Азии выпускается ряд блесен, которые рыбу ловят не так стабильно, как оригинал, но ловят. А в вопросе цена-качество выглядят привлекательно.

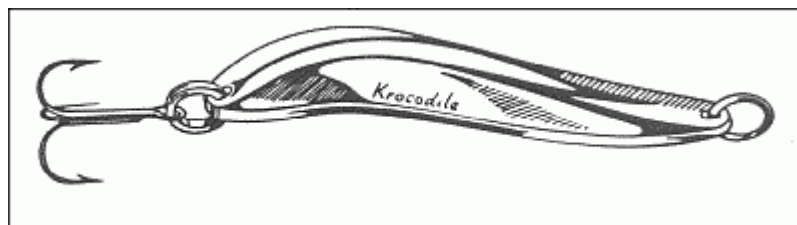
Блесна Professor-3 фирма Kuusamo

Двенадцатиграммовая блесна длиной 75 мм, весом 12 г. с подвесным двойником, оснащенный незацепляющимися металлическими усиками. Большинство блесен данного ряда изготовлены из довольно тонкого металла (диаметр 0,2–0,25 мм), при проводке «рыскают» в разные стороны и требуют самой малой скорости подмотки лески, что не всегда радует рыболова. Все блесны фирмы Kuusamo имеют значительное лобовое сопротивление, и успешная рыбалка, по сути, зависит от правильного выбранного режима проводки, то есть чуть прибавил в скорости подмотки лески и блесна либо беспорядочно забьется в стопоре, либо вообще потеряет игру. Но, как правило, блесны Professor сами подскажут рыболову, с какой скоростью надо крутить катушку. Об этом можно судить по устойчивой равномерной вибрации удилища и, возможно, по количеству поклевков.



Фото 88. Блесна Professor-3 фирма Kuusamo

Professor-3 в отличие от своих более ранних моделей – блесна многофункциональная и легко управляемая (**фото 88**). При самом незначительном ускорении она легко выходит на поверхность, полностью сохраняя все достоинства игры. Блесна легко преодолевает мелевые, сильно заросшие участки водоема, выходящие к поверхности травяные острова, лежащие на дне пни и коряги. А при снижении темпа проводки снова опускается в заданный

горизонт ловли. Причем от того, что блесна – откровенный тихход, спиннингист получает больше «плюсов», чем «минусов».

Блесна двигается очень естественно и при низкой скорости проводки находится в зоне ловли довольно длительное время.

Блесны фирмы Kuusamo подделываются крайне редко, в том числе и по причине того, что до уровня их игры многие рыболовы просто не доросли, а потому и спрос на них в Европе весь ограниченный.

Блесны: Krokodil и NIX фирма ВЕТЕ

Прообразом блесны Krokodil послужила старинная шведская блесна фирмы SKS, изготавливаемая в середине XIX в. (см. фото 49).

Блесна Krokodil – многофункциональная блесна со смещенным центром тяжести и со сложной геометрией профиля, что сразу исключает большое количество «левых» блесен на рыболовном рынке. У оригинала утолщение четко просматривается на изгибе хвостовой части, а у китайских подделок блесна имеет одинаковую толщину по всей длине тела (фото 89).

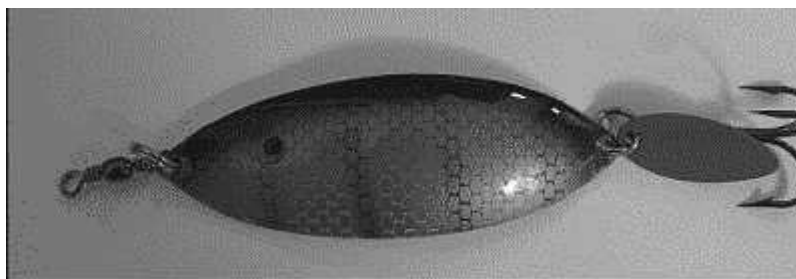

а)



б)

Фото 89. Блесна Krokodil фирмы ВЕТЕ: а – внешняя сторона; б – фрагмент внутренней стороны

И еще, у «левых» блесен даже название часто пишется с ошибкой. Весь блесенный «левак» идет одного цвета (металл с гальваническим покрытием под никель или латунь). Эмалевая раскраска с голографией не встречается. Эта, казалось бы, внешне очень скромная по форме блесна обладает уникальной игрой, раззадоривающей хищника с первых метров подмотки лески. Как и всякая блесна со сложной геометрией профиля при медленной проводке она не просто переваливается с боку на бок (хотя и это, конечно, присутствует), а совершает ряд еле уловимых для глаза движений в вертикальной плоскости. Блесна как бы постоянно «клюет» носом и пытается уйти в глубину и в сторону одновременно. При проводке блесны создается впечатление, что на том конце лески живая рыбка, попавшаяся на

крючок и всеми силами пытающаяся вырваться «на свободу». Легкое постукивание при проводке хорошо передаются рыболову. Ни у одной из обычных блесен-штамповок, напоминающих по форме блесну Krokodil, но с одинаковой толщиной по длине тела, такой живой игры нет.

Фирма ВЕТЕ выпустила и ряд уникальных приманок с незацепляющимся устройством. Типичный пример блесна NIX (фото 90).



Фото 90. Незацепляющаяся блесна NIX фирмы ВЕТЕ

Блесна Minnow Spoon фирма Rapala

О блесне Minnow Spoon можно сказать, что это одна из самых эффективных приманок для преодоления водных препятствий:

- в виде ковра из водорослей;
- довольно плотного коряжника;
- затопленных кустарников и деревьев.

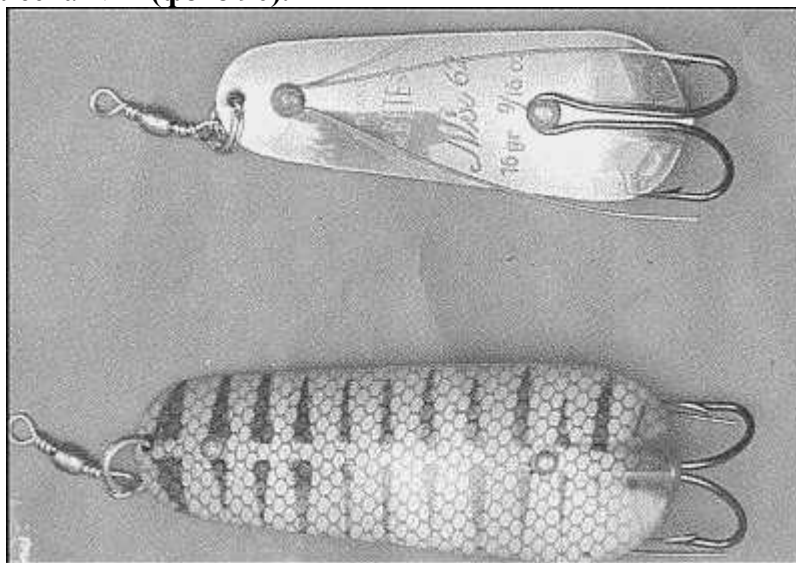
Большая часть незацепляек на подобные условия ловли не рассчитаны. Выражаясь языком автомобилистов о блесне можно сказать, что это не внедорожник, а самый настоящий блесенный вездеход по преодолению донных троп, выручающий рыболова при всех обстоятельствах (фото 91). Блесна Minnow Spoon рассчитана не на спасение от случайного зацепа, а именно, на ловлю в трудных местах, где зацепы при ловле обычными блеснами неизбежны. При соблюдении определенной техники ловли приманку можно протаскать через почти непреодолимые «джунгли» водной растительности, причем блесна привлекает рыбу вплоть до того момента, пока окончательно не запутается в тине и не соберет вокруг себя большую охапку водорослей.



Фото 91. Блесна Minnow Spoon: а – Weedless; б – Treble Hook

У объемной приманка Minnow Spoon очень прочный корпус, на котором хватки хищника остаются почти незаметными. Высокие прочностные качества и острота крючка и усилия разгиба металлического уса сильно не настораживают хищника во время хватки и в то же время защищают приманку от 80% зацепов.

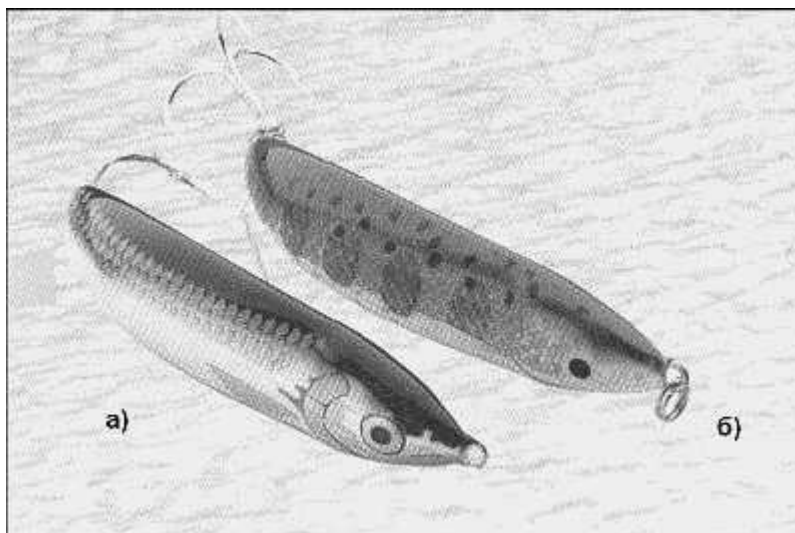

Фото 92. Блесна Minnow Spoon Treble Hook

В ряду моделей Minnow Spoon выпускаются приманки, оснащенные тройником, предназначенные в основном для ловли троллингом (**фото 92**). К достоинствам блесен следует отнести и то, что не обладая активной игрой, они привлекают рыбу при разных скоростях проводки. Как ни странно, необычная форма приманки не смогла остановить поток «левой» продукции. Под Minnow Spoon в большом количестве изготавливаются как довольно посредственные копии-имитации, так и фантазии на тему известной блесны неизвестного происхождения, но с весьма неплохим качеством. Самое низкое качество у приманок китайского производства с надписью Rapala на упаковке.

Блесна Silver Creek Spoon фирма Daiwa

Блесна Silver Creek Spoon одна из самых универсальных из современных блесен в мировой практике. Блесна идеально подходит для ловли рыбы на течении. Форель, язь, голавль, щука, судак, окунь, жерех при ослаблении активного клева на большинство приманок ловятся на блесну Silver Creek Spoon почти так же стабильно, как на живую рыбку при наличии жора. Блесна Silver Creek Spoon – это всегда один из надежных тестов на наличие рыбы в реке. Уж если рыба не берет и на эту приманку, скорее всего, она отсутствует или ее крайне мало.

Игра приманки и ее окраска настолько естественно имитирует малька, что одинаково стабильно привлекает рыбу как в мутной речке после длительных проливных дождей, так и в кристально-чистом ручье (**фото 93**).



Фото 93. Блесна Silver Creek Spoon фирмы Daiwa

К сожалению, весовой диапазон моделей блесны не позволяет использовать ее при ловле в больших реках с сильным течением.

«Левых» серебряров точно копирующих оригинал на рыболовном рынке не бывает, очевидно потому, что технология изготовления приманки явно «не по зубам» азиатским производителям, а вот фантазии высокого качества у русских «умельцев» встречаются довольно часто (фото 94).

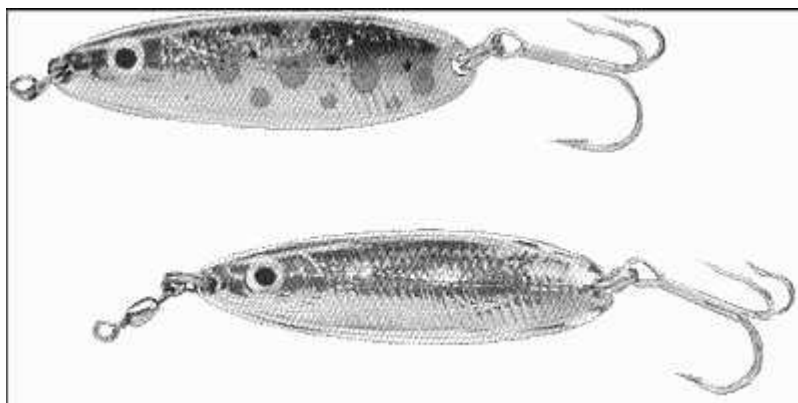

Фото 94. Фантазия на тему блесны Silver Creek Spoon

Блесна Timber Doodle фирма Mepps

За основу взята старинная модель русской блесны, название не сохранилось. Как ни парадоксально, но это надежная незацепляйка совершенно не оценена российскими спиннингистами, а зря, так как во многих случаях только она способна пробраться сквозь многочисленные стволы поваленных деревьев и выкорчеванных пней (фото 95).

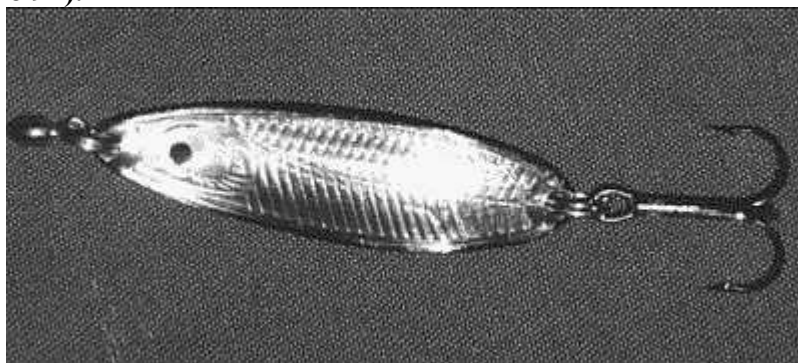

Фото 95. Блесны Timber Doodle с пластиковыми имитациями

Приманка успешно противостоит зацепам в коряжнике по следующим причинам:

– планируя в горизонтальном положении, наезжает на корягу или ветку только внешней тяжелой плоскостью, которая является, по сути, щитом от прямого контакта с препятствием.

– крючок с пластиковой имитацией или рыбкой, как правило, вообще не соприкасается с препятствием.

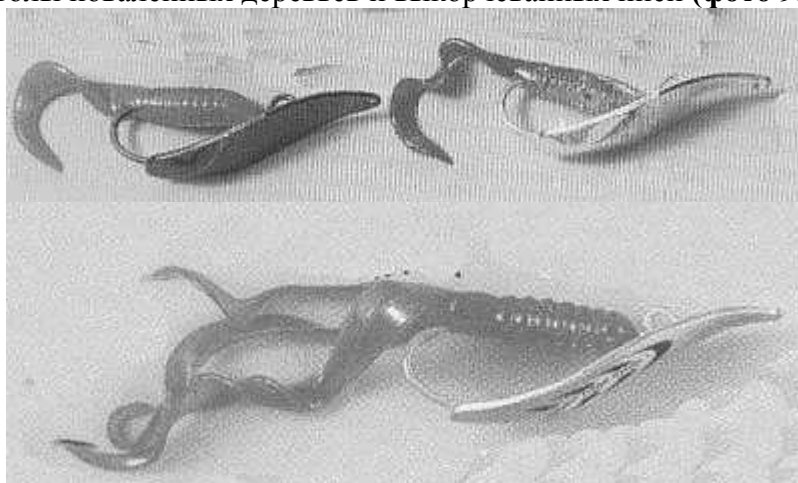
В девяноста случаях из ста, проходя сквозь коряжник, используемая в качестве подсадки рыбка остается не поврежденной, не говоря уже о пластиковых имитациях.

Тактика ловли

Подведя блесну к месту предполагаемого коряжника, ее необходимо постоянно подергивать вершинкой удилища. Блесна начинает планировать, падая естественно и привлекательно для рыбы даже с незначительной высоты, и хищник атакует ее без промедления, удивляясь как что-то, напоминающее повседневный корм, сумело пробраться в его логово. Элементы ступенчатой проводки в этом случае получаются сами по себе. Блесна Timber Doodle не подделывается:

- из-за некоторого недопонимания ее роли в современной рыбалке;
- по причине сложности монтажа.
- цена блесны-оригинала не отпугивает покупателя.

Блесна Syclops фирма Mepps

Несмотря на оригинальность конструкции, следует отметить, что блесна со схожей формой применялась рыбаками с незапамятных времен. У прототипа блесны Syclops граней было поменьше, да и профиль был попроще. Можно сказать, что блесна Syclops – это модифицированный вариант старой блесны с многогранным S-образным профилем (двойной прогиб) и ребром жесткости в хвостовой части, придающим приманке дополнительную устойчивость во время движения в воде (**фото 96**).



Фото 96. Блесна Syclops фирмы Mepps

У блесны идеальный баланс и естественные, привлекающие хищника движения при различных скоростях проводки. Но особо следует выделить игру блесны на слабом течении во время свободного проплыва (имитируется падающая на дно снулая рыбка). Во время свободного падения за счет своих многочисленных граней блесна, падая очень медленно, создает высокочастотные колебания, сравнимые с вибрацией, исходящей от вращающихся

блесен №№ 0–1 при проводке на грани срыва лепестка. Замечено, что именно в эти моменты игры капризный хищник атакует приманку гораздо чаще, чем при штатной скоростной проводке.

Привлекают рыбу и постоянно меняющиеся комбинации перелива света и тени, создаваемые многочисленными гранями, а также шероховатая поверхность под рыбью чешую. Несмотря на то, что каждый размер блесны по-своему незаменим при различных условиях ловли, я считаю, что без блесен Syclops №№ 00–0 в последние годы на цивилизованных водоемах делать нечего. Ввиду своей уникальной игры при свободном падении блесна стала излюбленной приманкой при ловле со льда и в отвес с лодки (**фото 97**). К сожалению, форма данной приманки освоена рядом азиатских производителей. В первую очередь, при покупке «левака» вас должна насторожить цена (как правило, она на 25–30% дешевле оригинала). У левого Syclops есть различия в профиле (он не такой четкий) и в световом переливе (практически отсутствует). Покупать подделку под известную блесну (насколько заманчива не была бы ее цена – не стоит) – игры как таковой у нее нет.

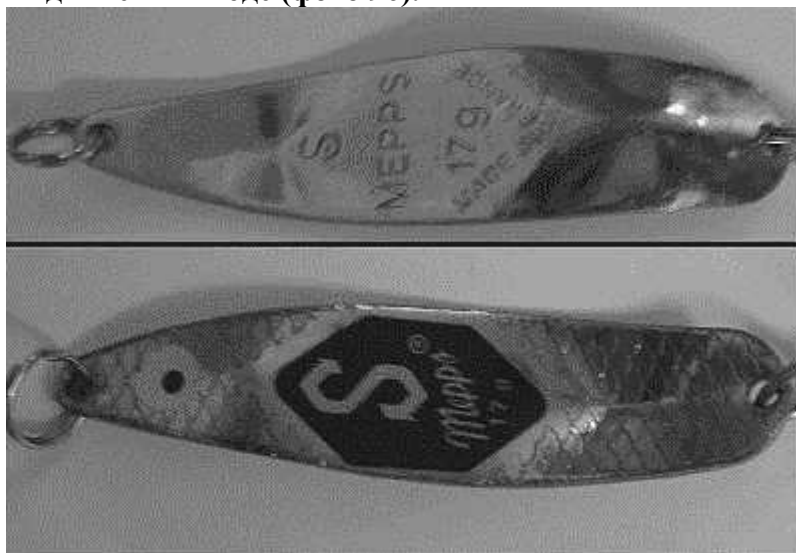

Фото 97. Блесны Syclops: а – Platinum; б – Fluo

Блесна Loko фирма Luhr Jensen

Автор-разработчик приманки – многократный чемпион США по ловле спиннингом Glen L. Evans.

Из всех уловистых блесен, предназначенных для ловли щуки и судака, резко выделяется своей неповторимой и нетрадиционной игрой блесна Loko, которая и переводится как «непредсказуемая» (**фото 98**).

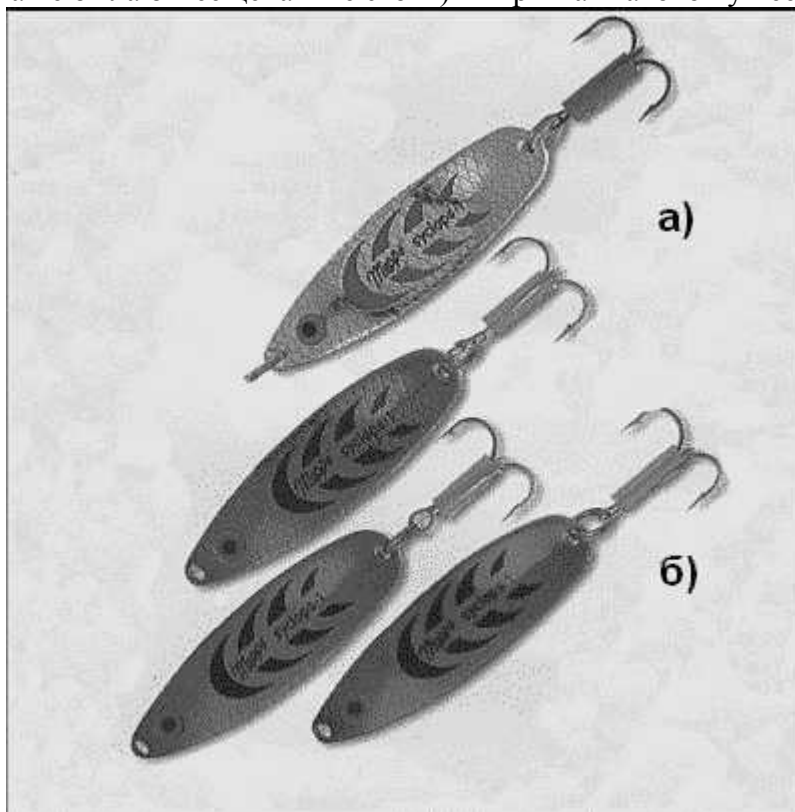

Фото 98. Блесна Loko фирмы Luhr Jensen

Эта блесна при неизменной скорости вращения катушки, после серии обычных монотонно колебательных движений, присущих приманкам такого типа, совершенно неожиданно ускоряется и меняет характер колебаний. Во время такого «провала» в игре, очевидно имитирующего рванувшую из последних сил рыбку, судак и щука ее яростно атакуют.

Loko снискала у себя на родине такую же громкую известность, как у нас павловская «поролонка». Обе на редкость уловисты и не всегда допускаются на рыболовные соревнования (рис. 90).

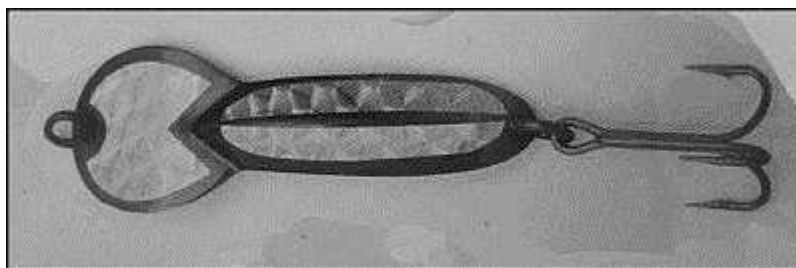

Рис. 90. Схема выпускаемых типоразмеров блесны «Loko»

Недостаточный ореол популярности и распространения блесны объясняется жестким отслеживанием монополии авторских прав на ее изготовление и продажу. Блесна многофункциональна, но менять местами тройник и в другом месте фиксировать к леске как бы это не было заманчиво – недопустимо. Игра от этого только ухудшится (фото 99).

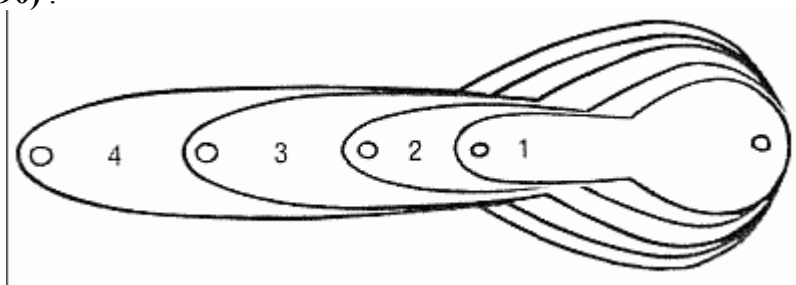

Фото 99. Варианты раскраски блесны Loko: а – для ловли на глубине и в пасмурную погоду; б – для ловли в торфяниках и при ярком солнце

Блесна Coyote фирма Luhr Jensen

Тяжелая, многоскоростная блесна, обладающая возможностью сверхдальнего заброса.

В США, Канаде и Швеции основное ее предназначение: морская рыбалка с берега и ловля в лососевых бурных реках, в основном, семги. В наших условиях – незаменимая приманка для ловли сверхкрупного жереха в реках и водоемах с большой акваторией (**фото 100, рис. 91**).

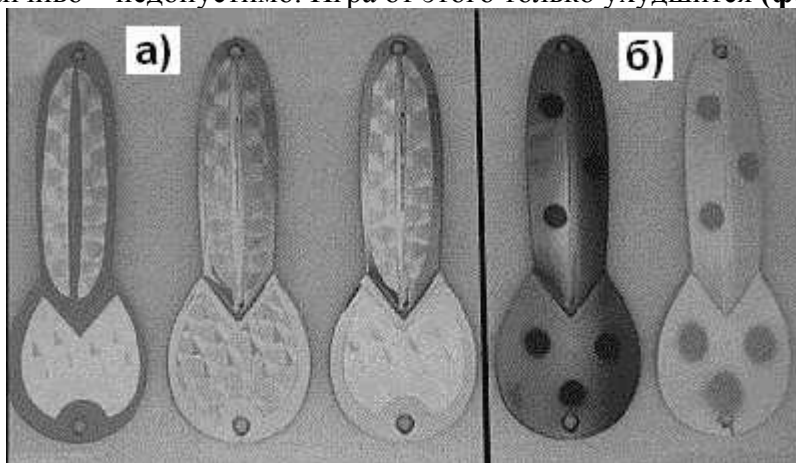

Фото 100. Блесна Coyote фирмы Luhr Jensen



Рис. 91. Схема выпускаемых типоразмеров блесны «Coyote»

Там, где блесной Kastmaster жереха достать невозможно или осторожный шереспер перестал обращать на нее внимание, в бой вступает блесна Coyote. Применимо к нашим условиям ловли одинарный крючок меняется на тройник с меховой кисточкой красного цвета. Несмотря на обширный ряд цветовых решений, предложенных фирмой, для жереха подходят три варианта:

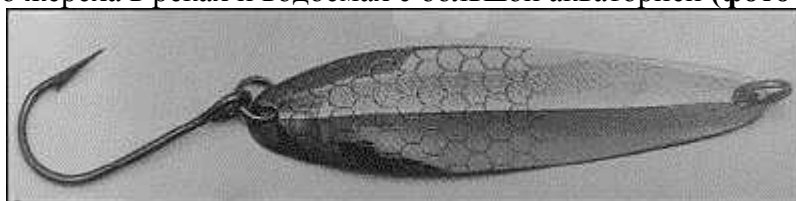
- белый с поверхностью под чешую;
- белый с черным (граница проходит по продольной грани);
- комбинация из трех цветов белый-красный-синий.

Блесна Original Reflecto Spoon фирма Luhr Jensen

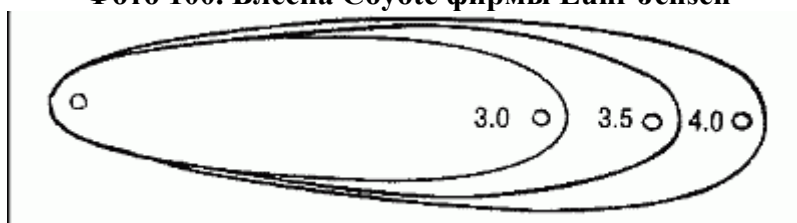
Оригинальность блесны состоит в том, что наибольшего эффекта ее игра достигает не при горизонтальной проводке, а при вертикальной во время свободного падения, при котором приманка мелко подрагивает (вибрирует) и падает всегда горизонтально (особенность расположения центра тяжести), предотвращая многочисленные зацепы и оставаясь привлекательной до момента падения на дно (**фото 101**).



Фото 101. Блесна Original Reflecto Spoon фирмы Luhr Jensen

Тактика ловли сводится к тому, что блесну подводят к интересующему рыболова месту (коряжник, донная возвышенность ограниченной площади, узкая бровка, пространство между травянистыми островами) и прекращают подводку.

На блесну весом свыше 10 г. на крючок подсаживается снулая рыбка или силиконовая имитация, после чего блесна переходит в разряд незацепок. В этом случае эффективной становится и донная проводка блесны, в том числе на мелководных участках, заросших водной растительностью. Блесна не заменима при ловле со льда, многие знают о ней только

как о зимней приманке.

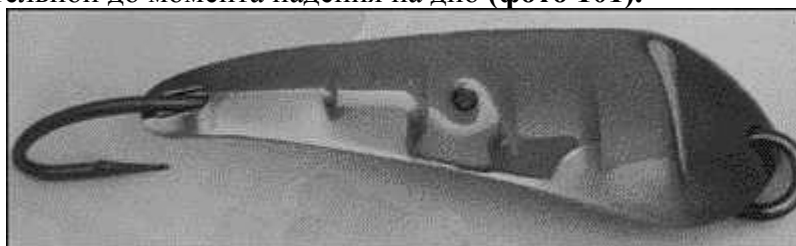
Блесна Нобо фирма Luhr Jensen

Автор-разработчик приманки – многократный чемпион США по ловле спиннингом Toni Assetta.

Незаменимая приманка при облавливании участков, заросших травой и покрытых редким коряжником. Блесна Нобо по конструкции ни чем не отличается от блесны Timber Doodle (фирма Mepps), но за счет более изящного исполнения и более тонкой пластины в основании она планирует лучше (более естественно) и дольше по времени (**фото 102**). При падении на дно игра блесны напоминает порхающую бабочку и способна сместиться от места сброса на несколько метров, за что и получила прозвище «бродяга».



Фото 102. Блесна Нобо фирмы Luhr Jensen

При подсадке на крючок верховки или прозрачной силиконовой приманки становится незаменимой блесной при ловле судака. Без подсадки снулой рыбки красный перьевой хвост, который тормозит скорость падения приманки и соблазнительно колеблется, притягивая к блесне только мелкого и среднего окуня.

Блесна Crippled Herring фирма Luhr Jensen

Автор-разработчик приманки – многократный чемпион США по ловле спиннингом Pete Rosko.

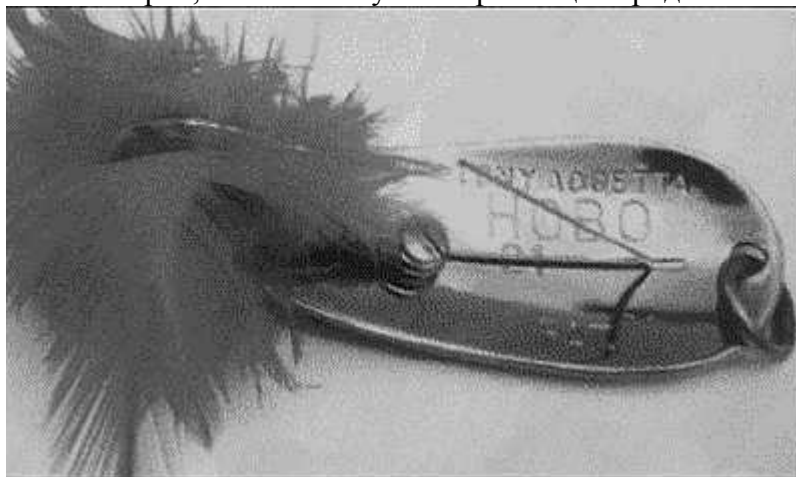
На вид это – классический пилькер ограниченного применения с одним подвесным крючком, то есть объемная приманка для облавливания значительных морских глубин (**фото 103**). В последнее время на рыболовном рынке таких вроде бы симпатичных, но совершенно бесполезных для ловли в наших водоемах приманок появилось достаточное количество. Но не все так просто и однозначно – внешность пилькеров бывает обманчива.



Фото 103. Блесна Crippled Herring фирмы Luhr Jensen

Блесна Crippled Herring оказалась вполне пригодной и для ловли в наших водоемах. Трудно найти аналогичную приманку, которой при весьма скромных габаритах и весе можно было бы также легко «прочесать» дно затопленного оврага, расположенного на русле, или просто провести ее поперек донного фарватера при максимальном контакте с дном.

Перейдя на ловлю блесной Crippled Herring, спиннингист сразу приближается к заветным удаленным судаковым бровкам и другим, ранее недоступным местам при ловле с берега. В дальности заброса пилькер на 10–15% превосходит блесну Kastmaster.

Игра блесны привлекает внимание хищника при различных видах проводки: рывковой, джиговой и т.д. При обычной равномерной проводке блесна, в отличие от большинства пилькеров, не волочится по дну (как могло бы показаться), а стабильно играет, активно рыская в разные стороны не хуже любой из донных колебалок. Особенность ее игры заключается в том, что при достижении определенной скорости проводки, она попадает в «ступор» – начинает метаться в разные стороны, периодически меняя направления, мелко подрагивает и выкидывает прочие необычные «коленца», создавая иллюзию преследуемой рыбки.

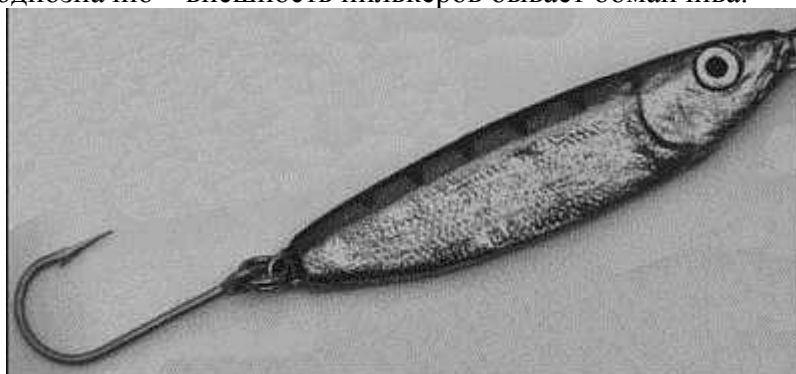
За счет обтекаемой формы и одного подвесного крючка блесну многие твердо причисляют к разряду незацепляек. При установке тройника зацепы становятся неизбежными. Название блесны в одном из вариантов перевода звучит как «уродливая селедка». Напоминает ли блесна поведение раненой сельди?... Об этом автору книги ничего неизвестно, но то, что ее движения при проводке разной интенсивности весьма необычны и, самое главное, нравятся хищной рыбе (особенно судаку) – это факт. Ряд моделей, выпускаемых фирмой, весьма разнообразен как в весовом диапазоне, так и в плане расцветки. Минимальный вес блесны – 10 г, максимальный – 245 г.

В крупных реках России наиболее популярны модели весом от 14 до 42 г. (рис. 92) .



Рис. 92. Весовой диапазон выпускаемых моделей блесны «Crippled Herring» (1 унция – 28 г)

Блесна Midge Wobbler фирма Luhr Jensen

Автор-разработчик приманки – многократный чемпион США по ловле спиннингом Glen L. Evans.

Блесна Midge Wobbler обладает резкой, нетипичной и непредсказуемой игрой, что соответствует названию блесны (в вольном переводе звучит как «ненадежная (неправильная) мошка») (фото 104).

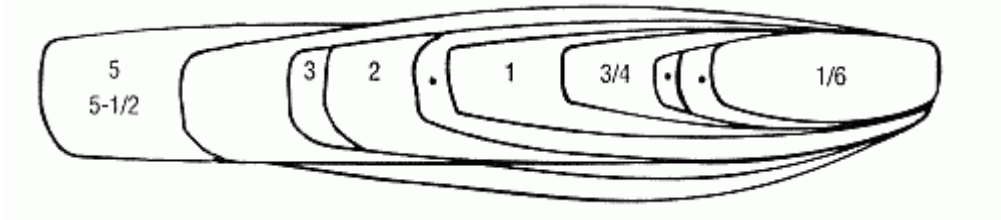

Фото 104. Блесна Midge Wobbler фирмы Luhr Jensen

При равномерной проводке она не колеблется, постоянно переваливаясь с боку на бок, подобно большинству аналогичных приманок, а как бы временами скользит по плоскости. При этом блесна совершает оригинальные нырки в разные стороны. Как ведет себя приманка в определенные моменты проводки, рыболов может только догадываться. Но тактика ловли сводится к одному: блесну необходимо разогнать до определенной скорости и пустить в свободный проплыв. Нырки и метание блесны во время паузы в подмотке лески порой кажутся неожиданными для самого рыболова (рис. 93) .

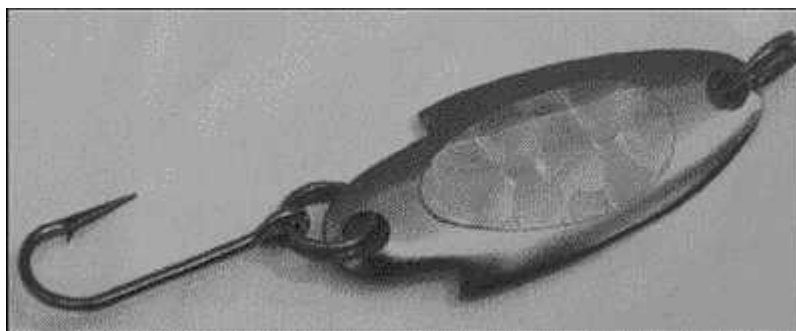

Рис. 93. Блесна «Midge Wobbler»

Блесна, за счет смещенного центра тяжести и необычной формы, настолько точно имитирует движения преследуемой раненой рыбки, готовой выпрыгнуть даже на берег, лишь бы не оказаться в пасти хищника, что количество хваток на нее во много раз больше, чем на штатные блесны с предсказуемой игрой.

Блесна Hotrod фирма Luhr Jensen

Автор-разработчик приманки – многократный чемпион США по ловле спиннингом Les Davis.

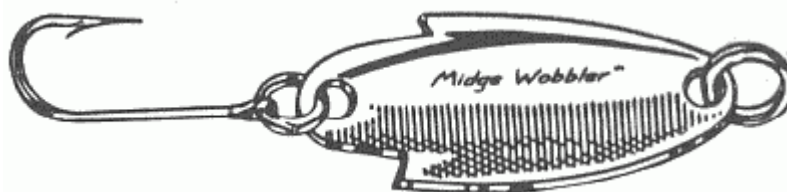
Блесна Hotrod – классический образец многофункциональной приманки для ловли как в руках, так и в водоемах без течения. Живая и интересная игра одинаково успешно привлекает всю хищную рыбу, встречающуюся на ее пути. Судак, щука, окунь могут атаковать приманку одинаково жадно, в зависимости от горизонта проводки (фото 105). И что удивительно, блесен с аналогичной формой и вроде бы схожей игрой – достаточное количество, но по эффективности сравнятся с ней могут единицы. В этом и заключается, по всей видимости, фактор уловистости.



Фото 105. Блесна Hotrod фирмы Luhr Jensen

Название блесны можно перевести как «водитель-лихач», что в какой-то степени соответствует характеру ее игры. Блесна выпускается для всех случаев ловли в весовом диапазоне от 4,6 г. до 28 г. И, что удивительно, все приманки данного ряда поражают своей уловистостью и рассчитаны, в первую очередь, на ловлю крупной рыбы (рис. 94).

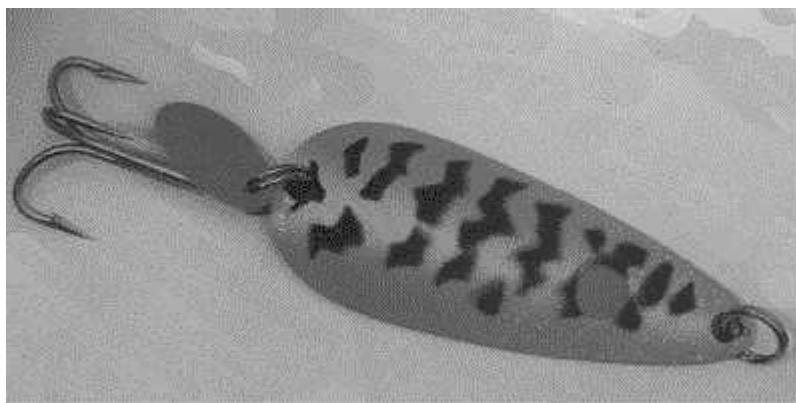

Рис. 94. Весовой диапазон выпускаемых моделей блесны «Hotrod» (1 унция – 28 г)

На блесну весом 7 г. при равномерной проводке, с незначительными ускорениями даже в цивилизованных водоемах периодически попадаются такие рыбы, как голавль и язь. А в торфяниках Мещерского края блесна «Hotrod» цвета никель и весом 7 г. – одна из лучших приманок при ловле щуки в многочисленных озерах и старицах рек. Рыболову, чтобы вынудить щуку на хватку, в принципе ничего особенного делать не надо – крути равномерно катушку и изредка поддергивай блесну вершинкой спиннинга.

Блесна Needlefish фирма Luhr Jensen

Блесны в виде плоской, удлиненной ложки хорошо известны рыболовам с незапамятных времен. Похожие модели в разное время выпускали с десятков известных европейских и американских фирм. Данный тип блесны, как правило, имеет свою весьма оригинальную устойчивую игру, особенно на течении средней силы. Но в «чистом» спиннинге эти блесны, в основном, нашли применение только в классе UL или сверхлегких приманок. Но одним «чистым» спиннингом, особенно в последнее время, в некоторых случаях рыбу поймать проблематично, и на подмогу приходят троллинговые снасти.

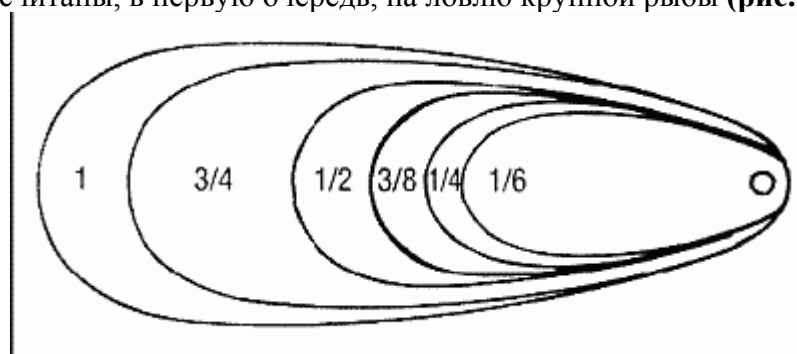
Блесна Needlefish – это многофункциональная троллинговая приманка. Ее универсальность, в первую очередь, заключается в том, что при сравнительно скромных габаритах и относительной легкости для приманок своего класса (фирма выпускает модели весом до 100 г) она прекрасно держит необходимый горизонт проводки, в какой-то степени соответствующая своему названию «рыба_игла» (рис. 95). А при увеличении скорости катера – слабо выдавливается к поверхности и не теряет изюминки в игре, привлекая к себе внимание

большого количества самой разнообразной хищной рыбы. При этом при всех разумных режимах проводки она остается не только уловистой, но и хорошо управляемой приманкой.



Рис. 95. Схема выпускаемых типоразмеров блесны «Needlefish»

Чтобы заставить блесну подняться к поверхности (временно перейти на другой уровень облова) троллингисту достаточно поднять вершинку спиннинга вверх на 0,5–1 м, и блесна не выскочит к поверхности, как большинство троллинговых приманок, а всего лишь поднимется на необходимое рыболову расстояние от дна.

При интенсивной проводке у блесны начинает подрагивать и стучать по крючку хвостовой металлический лепесток. При ловле на модели весом от 30 г. вибрация лепестка хорошо передается на вершинку даже очень мощного удилища. О лепестке можно сказать, что это не декоративный элемент, а необходимая деталь при ловле, дополнительно привлекающая внимание неактивной рыбы. Лепесток является своего рода индикатором, по его вибрации можно судить о правильном выборе скоростного режима проводки.

Форма блесны такова, что при всего одном подвесном одинарном крючке, рыбе сойти с него удастся довольно редко. К тому же при одном крючке во много раз сокращается количество зацепов за траву и донный мусор, что позволяет ловить рыбу в трудных местах. Поэтому отдельные рыболовы смело причисляют конструкцию блесны Needlefish с одним крючком к разряду незацепляек.

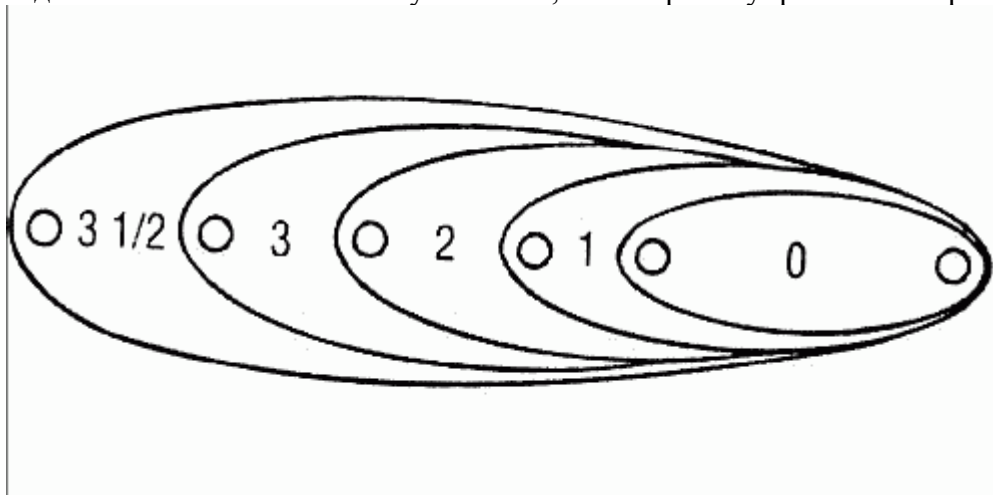
Часть 5 Вращающиеся блесна

О качестве и эффективности блесен

О качестве блесны можно судить по наличию четырех основных параметров:

– вибрации, привлекающей рыбу во время вращения лепестка и элементов оснастки сердечника (блесна звучит);

– магнитного поля, возникающего при вращении лепестка, а также биоэлектрополя, совпадающего с полем основного корма хищника: плотвы, карася, уклейки, окуня, снетка и т.д.;

– игре, привлекающей рыбу при разной интенсивности проводки;

– форме и расцветке, необязательно совпадающими с живым аналогом, но вызывающими у хищника повышенный интерес.

В большинстве рек и водоемов средней полосы России прозрачность воды весьма ограничена (в пределах 0,5–0,8 метра), поэтому рыба обнаруживает потенциальную жертву, в первую очередь, с помощью органов боковой линии.

Блесна Aglia Winner фирма Mepps

Блесна с облегченным набором сердечника. Нет груза и третьего подшипника, они заменены пластиковой втулкой. В конструкции приманки предусмотрена замена тройника. Тройник оснащен ярко-красной опушкой, выполняющей две задачи:

- привлекать внимание рыбы;
- защищать от зацепов за траву.

Блесна разработана для ловли на мелководных участках водоемов, частично заросших водной растительностью (фото 106).



Фото 106. Блесна Aglia Winner фирмы Mepps

Блесна Aglia Moushe фирма Mepps

Блесна с мушкой ручной вязки незаменима при ловле хищной рыбы в период ее наименьшей активности. Давно замечено, что рыба в определенное время ловли на приманку без оперенного тройника берет крайне неохотно. Данная блесна – идеальное сочетание хорошей игры и качественной мушки, вибрирующей при вращении лепестка и привлекающей внимание хищной рыбы. В отдельных реках и водоемах жереха, голавля и язя без данной блесны поймать крайне сложно. Замечено, что даже на Ахтубе, в середине лета, эти рыбы на «чистые» блесны берут крайне неохотно. Здесь главное найти удачное сочетание окраски лепестка и цветовой гаммы мушки, благо выбор у рыболова есть (фото 107).

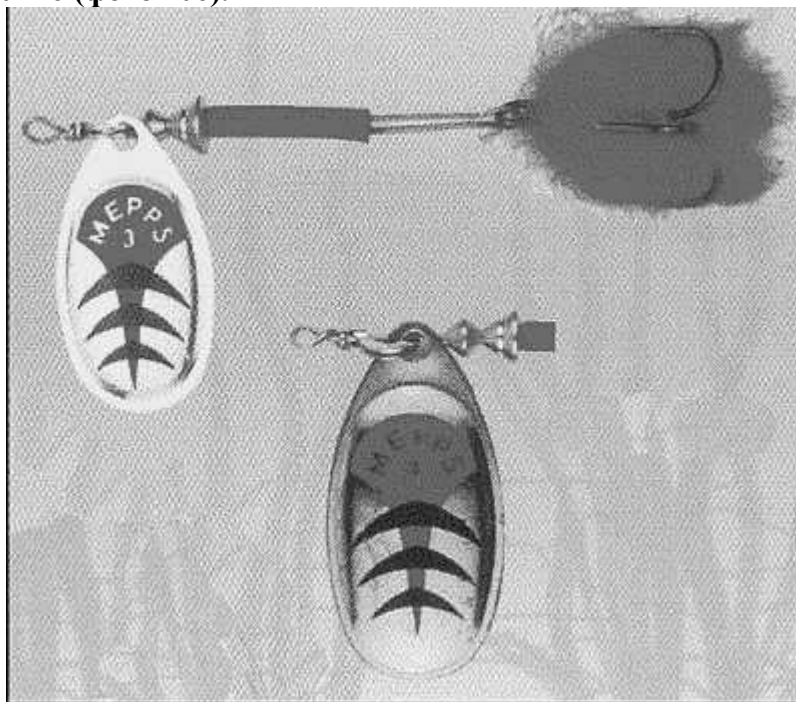

Фото 107. Блесны Aglia Moushe фирмы Mepps

Блесна Aglia TW Streamer фирма Mepps

Блесна оснащена стримером ручной вязки на снасточке. Необычайно уловистая приманка для ловли всей неактивной хищной рыбы. Незаменима во время стратификации воды и при ловле в цивилизованных водоемах, а также в периоды низкой активности рыбы, связанной с резкими перепадами атмосферного давления и температурными скачками (**фото 108**).

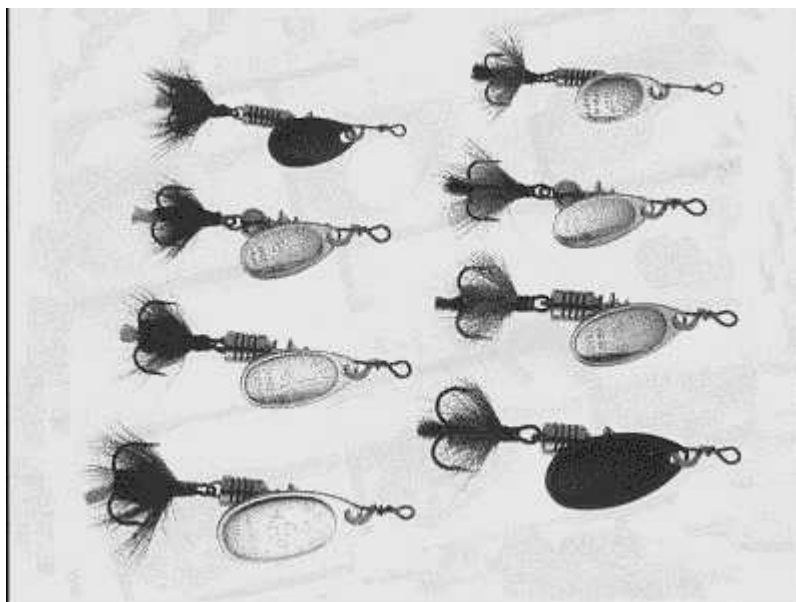

Фото 108. Блесна Aglia TW Streamer фирмы Mepps

Приманка наиболее эффективна при деликатной ловле на UL снасти. Проводка требуется довольно медленная, если ловля проходит на течении, допускается выдерживать значительные паузы, при которых блесна находится в свободном проплыве. Именно при таком неторопливом темпе вибрация от вращающегося лепестка в полной мере передается стримеру. При правильной проводке у приманки (стример + блесна) создается единый сложный колебательный контур, притягивающий всю рыбу на значительном расстоянии.

К достоинствам и, отчасти, недостаткам комбинированной приманки следует отнести то, что на в общем-то ультралайтовый тандем и деликатную снасть (спиннинг-леска) часто берут крупные щуки весом от 3 кг и более. Поэтому рыболов в водоемах с большим количеством щуки вынужден ставить довольно длинный, изящный поводок, так как

примитивно свитый или грубый может свести на нет все достоинства приманки. В частности, подходит поводок из плетенки диаметром 0,12–0,15 мм. Процесс вываживания крупных экземпляров часто носит непредсказуемый характер.

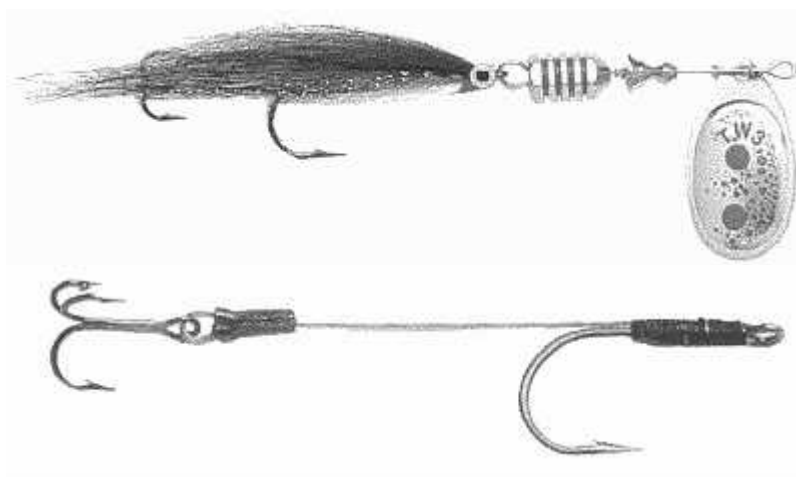
Я неоднократно попадал на чисто «щучьи» водоемы, где сытая, капризная хищница стабильно ловилась только на блесны группы Aglia TW весом 4,7 г. или 6,8 г.

Блесна Bug фирма Mepps

Блесна Bug (жук) – незаменимая приманка для ловли полухищных рыб, особенно язя, головля и жерева. Имитационный сердечник и широкие полуоткрытые лепестки под определенные виды насекомых вместе с искусственной мушкой придают блесне очень своеобразный вид попавшего в воду мотылька или жука (**фото 109**).





Фото 109. Блесна Bug фирмы Mepps и ее модификации

По сравнению с другими моделями вращающихся блесен фирмы Mepps, центр тяжести сердечника блесны Bug смещен к головной части приманки, а его окончание имеет заостренную коническую форму, которая в отличие от цилиндрической, круглой или бочкообразной, не является противовесом при колебаниях и вибрации, возникающей от вращения лепестка. При слегка ускоренной проводке блесна точно имитирует упавших в воду бабочек, жуков, хаотично мечущихся по поверхности или в толще воды, совершая незначительные периодические ускорения, которые и являются сигналом к атаке хищника.

При правильной проводке блесна оставляет на поверхности вспененные полосы-дорожки, точно такие же, как от упавших в воду насекомых. Но даже полного сходства с перемещающимися в воде насекомыми бывает недостаточно, чтобы сытая рыба атаковала блесну, особенно это относится к язю. Очень важно правильно подобрать цветовую гамму приманки.

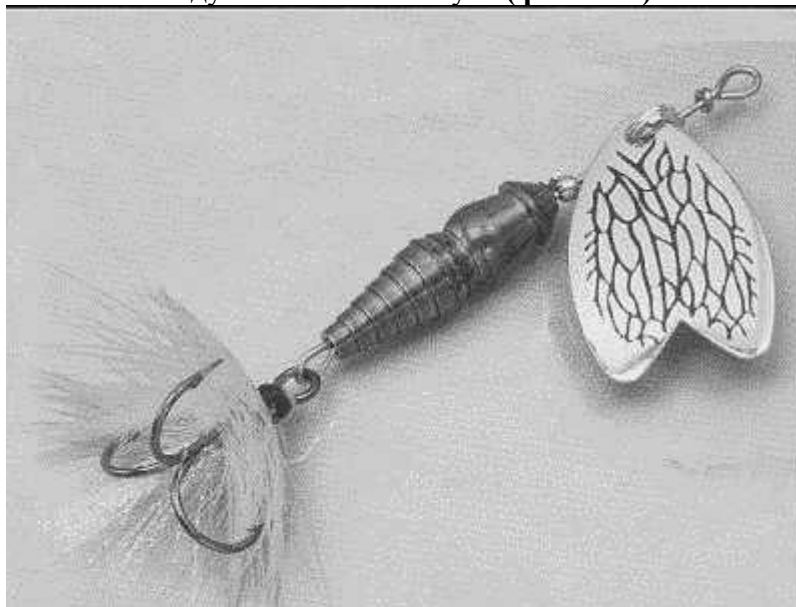
Сердечник, лепестки и мушка должны точно соответствовать расцветке насекомых, составляющих кормовую базу рыб данного водоема. На блесны с фантазийной окраской сытые рыбы, такие как голавль и язь, реагируют неохотно. В водоемах без течения наиболее эффективна проводка с периодическим ускорением блесны и выходом ее к поверхности. При монотонно-равномерной проводке приманкой может заинтересоваться только голодный хищник.

Не освоив специфику ловли на блесну Bug, на стабильные уловы рассчитывать не приходится. Тем не менее, в отдельных водоемах эта блесна остается единственным аргументом в пользу поимки крупного капризного язя.

Блесны-фантазии и имитации под фирму Mepps

Приманки под фирму Mepps, очевидно, одни из самых воспроизводимых в мире. В принципе, ничего странного в этом нет, так как фирма является первопроходцем на рыболовном рынке, и многие ее разработки (блесенные элементы) настолько близки к совершенству, что, как говорится, не прибавить – не убавить. Отдельные ключевые узлы проще и дешевле использовать такими какими они являются, что в общем-то и делают многие хорошо известные фирмы, внося в них незначительные изменения декоративного характера и выпуская продукцию уже под своей маркой, на мой взгляд – это хорошие блесны, но по эффективности все же уступают приманкам Mepps (фото 110) .

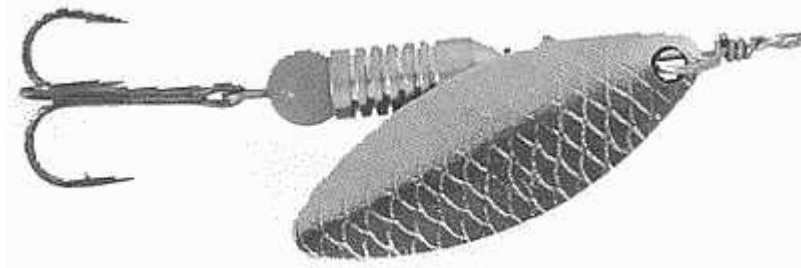

а)

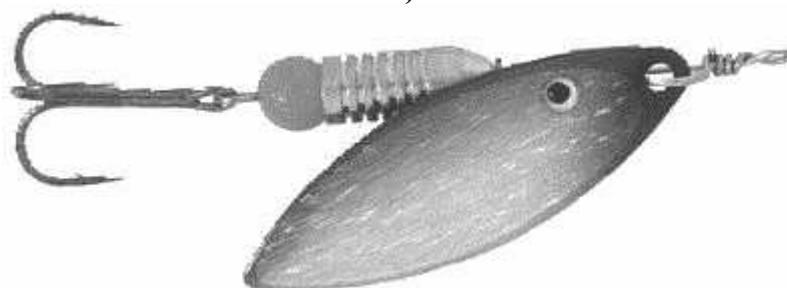

б)

Фото 110. Блесны-фантазии на тему блесны Aglia Long: а – блесна Lota фирмы Cottus; б – блесна Panther фирмы Robinson

Блесны фирмы Mepps в последнее время копируют все кому не лень, не зависимо от технических возможностей производства. Российский рынок буквально перенасыщен дешевыми копиями блесен азиатского, реже европейского производства с очень низким качеством составных элементов и техникой сборки. Сходство подделок с оригиналом настолько иллюзорно, что фирмы-имитаторы обычно даже не указывают на них марку легендарной фирмы. В этом нет никакого смысла – лучше и дороже их продукция все равно не станет, а хлопот больше. Но главное противоядие против «левака» – это доступная для большинства рыболовов стоимость фирменных приманок. Действительно, зачем покупать карикатуру на хорошо знакомую блесну, китайского или иного производства или ее копию неизвестной фирмы, если стоимость оригинала ненамного дороже.

Вывод 1. Приемлемая розничная цена блесен фирмы Mepps наряду с высочайшим качеством – это важнейшие факторы, сдерживающие все потуги фирм-имитаторов. Особняком стоят выдающиеся копии блесен, изготовленные 25–30 лет назад красногорскими мастерами (фото 111) . Кстати, на момент изготовления блесны Aglia Long 1+ ее в каталоге фирмы не было (фото 112) .



Фото 111. Точная копия блесны Comet фирмы Mepps, выполненная красногорскими мастерами в начале 80-х гг.



Фото 112. Вращающиеся блесны Aglia Long 1+: а – современный вариант фирмы Mepps; б – блесна изготовлена в России красногорскими мастерами более 30 лет назад, опередив фирму Mepps

О слухах про «левый» Mepps

Слухи о «левом» некачественном Mepps по Москве гуляли всегда и в большом количестве. Если отбросить самые невероятные и неправдоподобные, остается один, смысл которого в том, что часть своей продукции, не самого высокого качества, фирма Mepps изготавливает в некоторых странах Европы и, конкретно, в Польше, поэтому российских рыболовов просто дурят и они вынуждены ловить рыбу на приманки среднего качества, уступающие по уловистости «родному» Mepps, изготовленному во Франции.

Слухи останутся слухами, но уважаемая фирма часто сама косвенно виновата в их появлении. В изготовлении блесен серий Aglia и Aglia Long стала допускаться некоторая

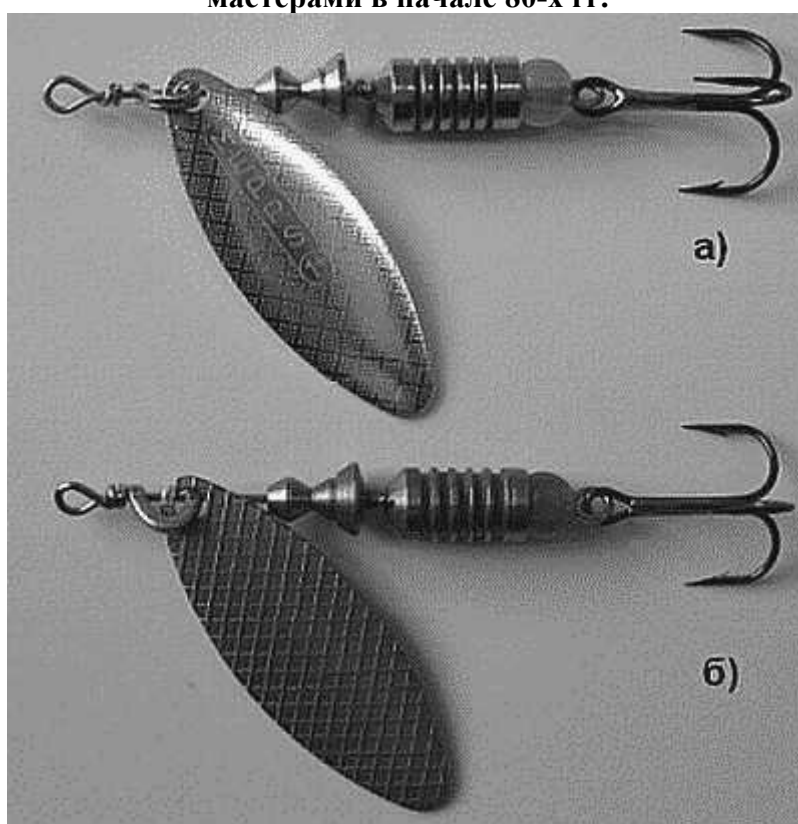
небрежность. Под особый ураган критики российских спиннингистов наиболее часто попадает блесна Aglia с белым лепестком, собранная особенно неэстетично.

Чаще всего бросаются в глаза следующие недоработки:

– отогнутый конец верхней петли часто выступает в сторону на 1,2–1,5 мм (большинство рыболовов лишнюю часть проволоки вынуждены откусывать кусачками);

– сама петля свита неаккуратно, вместо окружности в основании образован неправильной формы эллипс;

– выступает в сторону на 1–2 мм и направлен (загнут) вниз под углом 35–40° конец загиба, стопорящего грузик, что может перекосить шарнир подшипника и отрицательно повлиять на вращение лепестка, так как от этого смещается набор элементов на сердечнике. Лишнюю проволоку приходится откусывать, а конец загиба – распрямлять до угла в 60°;

– к отверстию лепестка в месте крепления к дужке (скобе) с внутренней стороны часто примыкают раковины-замятины толщиной до 0,1 мм, что говорит о некотором дефекте штампа.

Вывод 2. На 99% данные изъянчики-огрехи настройки автомата к уловистости блесен отношения не имеют, в проигрыше только эстетическая сторона. Но надо заметить, что в этом прослеживается некоторое неуважительное отношение к российскому рыболовному рынку. Хотя всем понятно, что это отголоски все того же, хорошо известного принципа «цена-качество», то есть, что производитель заказывает, то и получает.

Можно констатировать, что блесны фирмы Mepps предназначенные для американского рынка с надписью «made in USA» на внутренней стороне лепестка подобных изъянов не имеют. Верхняя петля (крепление к леске) у них выгнута ровно, в форме окружности, скрутка выполнена очень аккуратно и естественно без торчащих отогнутых концов.

Вывод 3. Несмотря на некоторые эстетические отклонения от оригинала, которые к уловистости блесен отношения не имеют, «левого» Mepps в природе не существует. Все блесны этой фирмы изготавливаются только во Франции, но, к сожалению, с разным качеством сборки.

В разговоре о «левом» Mepps некоторую путаницу вносят некомпетентные спиннингисты, уверяющие, что у «родного» Mepps, предназначенного для европейского и американского рынков, отличаются даже формы лепестков и оформление (другие надписи, наличие сеточки на боках, другой радиус кривизны и т.д.). И при этом демонстрируют блесны или лепестки от блесен 25–30-летней давности (**фото 113**). Кстати, у подобных приманок игра действительно отличалась от современных моделей, была более дробной и размашистой. Но то, что старые модели были более уловистыми, сказать однозначно нельзя, – это дело вкуса.



Фото 113. Лепесток блесны Aglia №3 фирмы Mepps, выпущенной более 30 лет назад

Блесны фирмы Muran

Конструкция блесен фирмы Muran – воплощение давней мечты спиннингистов увеличить дальность забросов вращающихся блесен № 0–1 за счет добавочного веса, при этом не изменив габариты и не ухудшив качество игры, то есть на блесны малых размеров ловить крупную рыбу. Блесны Muran – это удачное сочетание веса, объема, общей компактности и игры, не уступающей лучшим образцам вращающихся блесен на проволочном сердечнике.

Все приманки Muran полностью опровергают гипотезу о том, что естественно играть, создавая необходимую вибрацию лепестка и сердечника, могут только приманки на проволочном каркасе. У блесен Muran наряду с хорошей игрой – прекрасная баллистика. В своем классе по дальности заброса им равных нет. В данном случае я не рассматриваю баллистические возможности блесен Tuna Lax весом 25–30 г, которые не уступают по дальности заброса блесне Kastmaster аналогичного веса.

Все блесны фирмы Muran (вес от 1,5 г. до 3 г) летят в среднем на 3–5 м дальше любых аналогичных с ними по габаритам блесен (**фото 114**).



Фото 114. Блесна Panther фирмы Muran – универсальная приманка для ловли в реках и водоемах со слабым течением (при покупке обращайте внимание на обратную сторону лепестка!)

Приманки вне конкуренции при ловле на водоемах со значительной площадью и в ветреную погоду. Они также незаменимы при ловле сверх осторожной рыбы, не подпускающей к себе на близкое расстояние. Такие возможности приманок позволяют во всех случаях максимально быстро обнаружить стоянки рыбы (**фото 115**). Значительная часть блесен оснащена тройниками со связанными на них мушками, что без сомнения является дополнительным плюсом при ловле большинства хищных рыб.



Фото 115. Блесна Agat фирмы Migan – универсальная приманка для ловли в водоемах со слабым течением

Практически все блесны данной фирмы вроде бы рассчитаны для ловли той или иной рыбы, на самом деле являются универсальными приманками, способными спровоцировать на хватку любую рыбу, оказавшуюся в зоне ловли. Причем довольно часто на блесны весом 3–5 г. попадаются крупные экземпляры судака, щуки и окуня. Каждая блесна при общей стабильной уловистости имеет ряд своих неповторимых плюсов, приносящих успех спиннингисту в различных ситуациях. Поэтому нет смысла останавливаться на достоинствах той или иной блесны, благо их всего девять. И, хочется еще раз подчеркнуть, что особо ценятся у спиннингистов блесны весом до 5 г, у которых аналогов по совокупности достоинств нет (**фото 116**).



Фото 116. Весовой диапазон блесен Mira фирмы Migan (универсальная приманка во всех отношениях, незаменима при ловле щуки)

В последние 1,5–2 года количество подделок под блесны фирмы Migan начинает конкурировать с приманками под фирму Merris. Все блесны, изготовленные под Migan можно разделить на два типа:

– высокого качества, очень близкие к оригиналу по конструкции и по игре, но со своим ноу-хау и указанием на упаковке фирмы-производителя (**фото 117**);



а)



б)

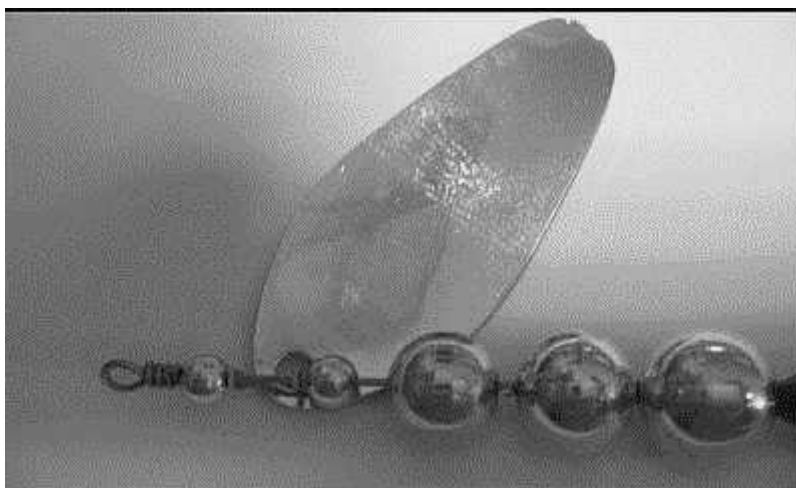

в)

Фото 117. Фантазии на тему блесны Mira фирмы Norsstream: а – блесна в упаковке; б – вид сбоку; в – внутренняя сторона лепестка

– грубый «левак»-пародия (копией назвать язык не поворачивается) с кричащими изъянами.

Первый тип блесен оставим на совести производителя, так как практически все составные части таких похожих на оригинал блесен выполнены на совесть и рыбу ловят не хуже оригинала. А раз так, то это уже внутреннее дело фирмы, не имеющее прямого отношения к уловистости. А вот второй тип блесен, так называемые «страшилки» под фирму Miran, легко различимы на глаз (**фото 118**).



Фото 118. Вращающиеся блесны в упаковках: а – блесна WIPP фирмы Muran (пластик прозрачен, на крючке связана мушка); б – грубая китайская подделка (пластик на упаковке мутный, мушки на крючке нет)

Основные расхождения с оригиналом выражаются в следующем:

– упаковка изготовлена из мутного пластика и при одном взгляде на блесну можно найти более десяти отличий от оригинала. Например, сердечник изготовлен из обычной стали с гальваническим покрытием и от оригинала отличается даже на цвет. У пародии на блесну VIP на крючке отсутствует мушка. Другие ляпы у каждого «левака» свои, их достаточно и можно не перечислять (фото 119).



Фото 119. Обратные стороны блесенных упаковок: а – оригинал фирмы Muran; б –

китайская подделка блесны приемлемого качества; в – грубый «левак», блесны в подобных упаковках для рыбалки не приемлемы

Блесна Vibric Rooster Tail фирма Yakima Bait Go

Блесна Vibric со стержневым грузом не закручивает леску. У блесны асимметричный стержневой груз, который не вращается и не передает закручивание лески, поэтому вертлюжок не требуется, что оказывает существенное значение при ловле капризной рыбы (**фото 120**). Асимметрично расположенные сердечник и лепесток (лепесток насажен непосредственно на стержень) при проводке создают довольно мощную вибрацию, хорошо улавливаемую вершинкой UL спиннинга. Можно сказать, что лепесток при вращении не просто задевает о сердечник, а стучит по нему довольно сильно.



Фото 120. Блесна Vibric Rooster Tail фирмы Yakima Bait Go

К достоинствам блесны вполне можно отнести и то, что мушка связана не на крючке, а на теле блесны. Поэтому затупившийся крючок меняется без проблем, так как он установлен на заводном кольце.

Могут сказать со стопроцентной уверенностью, что особенно по душе в водоемах со слабым течением блесна пришлась средней щуке и крупному окуню, которые при правильном подборе цветовой гаммы приманки равнодушными к ней остаются редко. Замечено, что щука заглатывает блесну очень жадно и глубоко даже при вялом клеве, поэтому поводок перед блесной порядка 10–12 см необходим.

О тактике ловли окуня можно сказать, что чем больше достигается шумовой эффект при проводке, тем активнее и чаще становятся хватки «полосатого». Поклевки язя и жереха обычно наблюдаются только при правильном подборе скоростного режима проводки (на грани срыва лепестка).

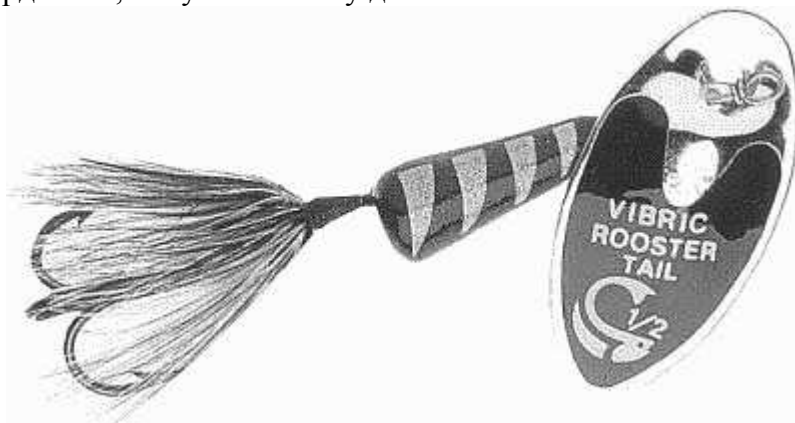
Акустические блесны Vibrax фирма Blue Fox

Среди блесен необходимо выделить приманки, обладающие звуковым и противозакручивающим леску эффектами. Лидером среди них являются блесны Vibrax фирмы Blue Fox (**фото 121**). Необходимый эффект достигается за счет встроенного в корпус блесны ротора, вращающегося в сторону, противоположную лепестку. По-другому это называется эффектом колокола. Блесны незаменимы при ловле на большой глубине, сильном течении и в мутной воде.

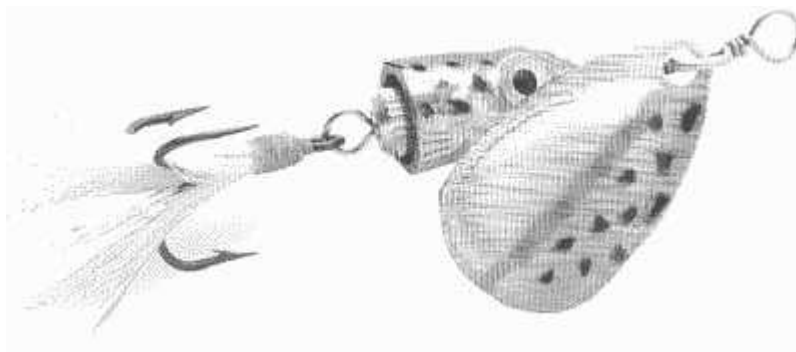

а)

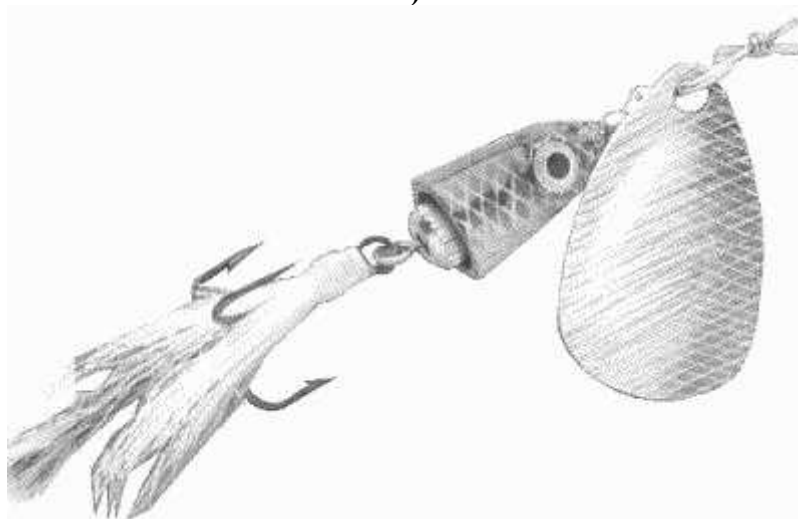

б)

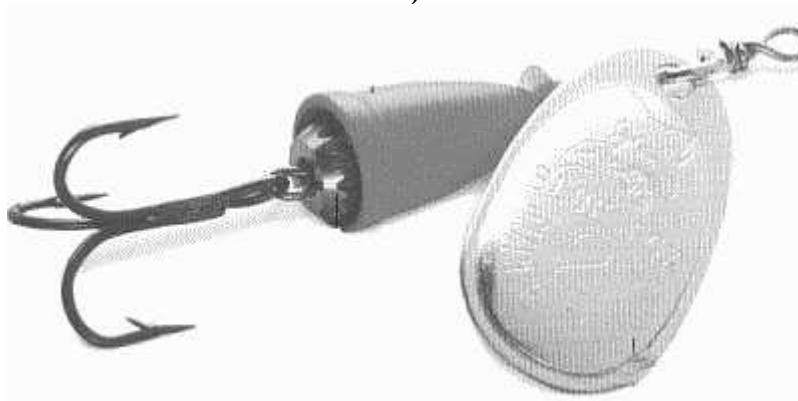

в)

Фото 121. Акустические блесны фирмы Blue Fox: а – Vibrax Shallow для облавливания мелководных участков; б – Vibrax Original средняя глубина проводки до 1,5 метров

Надо сказать, что рыба реагирует на акустические блесны не постоянно, но в отдельные периоды ловли она явно отдает предпочтения только этим приманкам, стойко игнорируя все прочие блесны.

Блесна с удлиненным лепестком типа «ивовый лист» фирма Iba

Итальянская фирма Iba выпускает целый ряд вращающихся блесен высочайшего качества, предназначенных для ловли форели и некоторых рыб семейства лососевые. Качество сборки блесен данной фирмы – одно из самых высоких в Европе. У приманок четко

прослеживается свой изящный стиль, дизайн и ноу-хау. При общей схожести всех блесен на проволочном каркасе, у блесен фирмы Шва отличий больше, чем типового сходства. А если к этому добавить очень удачную форму лепестков и естественный плавный ход, то становится понятно, почему у итальянской фирмы так много почитателей во всем мире.

Я обратил бы внимание на то, что лепесток у большинства блесен начинает вращаться (заводится) при первом попадании приманки в воду (**на фото 122** показана одна из моих любимых блесен данной фирмы № 1 с удлиненным лепестком типа «ивовый лист»).



Фото 122. Блесна с удлиненным лепестком типа «ивовый лист» фирмы Шва

Блесна – универсальна, она с одинаковой силой притягивает к себе практически всех обитателей наших вод, попавшихся на ее пути..

Фирма Rublex

Фирма Rublex – одна из старейших в Европе по выпуску вращающихся блесен. Приманки Rublex, особенно на раннем этапе, имели свой ярко-выраженный стиль, который можно охарактеризовать как техническое совершенство сложнейшей формы, близкое к производству искусства. Действительно, по качеству исполнения лепестков и элементы сердечника сравнимы лишь с ювелирными украшениями высокого качества. Обратите внимание, как обрамлен контур лепестка блесны Special Celta и выполнено клеймо фирмы. И все это разрабатывалось не для любителей эстетики, а лишь с одной целью – создать неповторимую, привлекающую рыбу игру блесны, в том числе за счет сложнейшей формы профиля, лепестка и ряда совершенно уникальных, неповторимых конструкторских решений, защищенных патентами и в настоящее время.

Надо сказать, что фирма Rublex добилась желаемого. Лет тридцать назад у вращающихся блесен Rublex по качеству исполнения и эффективности в рыбалке не было конкурентов. Блесны обладали уникальной дробной активной игрой, провоцируя на хватку всю хищную рыбу на своем пути. Тем, кому посчастливилось ловить рыбу на блесны Rublex, ценят их необычайно высоко. В дальнейшем фирма развивалась не так успешно, как, например, ее коллега по выпуску блесен фирма Mepps. Основные проблемы возникли из-за того, что создавать высокотехнологичные приманки, требующие значительных финансовых затрат, стало невыгодно. Конкуренты вырвались вперед только по одной причине: их блесны были проще, а потому и привлекательнее по цене. Были и другие причины, повлиявшие на успех развития фирмы, но суть не в этом. В настоящее время ситуация выровнялась – блесны Rublex по-прежнему популярны и незаменимы у спиннингистов высокого класса.

Блесна Special Celta

Блесна выпущена более тридцати пяти лет назад. Отличительная особенность данной приманки – сложный z-образный профиль с элементами объемной перфорации по периметру, выполненный на высочайшем техническом уровне (**фото 123**). В отличие от большинства приманок аналогичной конструкции при ловле на блесну Special Celta допускается большое количество вариантов разносторонней проводки. Блесна при этом хорошо управляема и не «гуляет» на течении. Двойной прогиб лепестка обеспечивает активную игру блесны при минимальной скорости проводки на грани срыва. Блесна идеально заводится, а также дополнительно привлекает рыбу за счет световой игры неоднородной поверхности профиля лепестка. Двойной прогиб лепестка и его сложный профиль создают дополнительный шумовой эффект, привлекая рыбу в замкнутых водоемах.



Фото 123. Лепесток блесны Special Celta фирмы Rublex

Блесна Alta

Блесна выпущена более тридцати пяти лет назад. Ее основное отличие от ряда аналогичных блесен, изготавливаемых фирмами – конкурентами, объемная штамповка профиля, выполненная на высочайшем техническом уровне и отверстие для носовой петли, сформированное бортиком со скругленной фаской. Форма лепестка блесны не имеет аналогов (**фото 124**). Блесна обладает живой, трепещущей игрой, привлекающей таких рыб, как язь и голавль. Многие специалисты по ловле язя вообще считают, что без блесны Alta капризную, заживовавшуюся рыбу в середине лета поймать невозможно. И даже говорят о том, что с прекращением выпуска данной модели численность упомянутой рыбы заметно возросла. Можно говорить и о том, что рыба, забыв о секретном оружии рыболовов, в какой-то степени обнаглела и вообще перестала стабильно ловиться на вращающиеся блесны.



Фото 124. Лепесток блесны Alta фирмы Rublex

Блесна Celta (современная модель)

На фоне оригинальной, хорошо продуманной формы приманки бросаются в глаза конструкторские решения нескольких ключевых узлов построения блесны, способных оказать рыболову огромную практическую пользу, а, может быть, по-другому взглянуть на качества современных приманок (фото 125).



Фото 125. Блесна Celta фирмы Rublex (современная модель)

1. Система противозахлестывания крючка. Подвеска тройника устроена таким образом, что он не может повернуться назад, т.е, оказаться в «мертвой зоне», так как дополнительно зафиксирован встроенной шпилькой (**фото 126**).



Фото 126. Система противозахлестывания тройника блесны Celta

2. Система противозахлестывания и залипания лепестка в мертвой точке. Ограничитель поворота лепестка исключает при забросе и при проводке его захлестывание за леску и держит всегда в рабочем положении. Этому способствует конструкция дутой ско-бы со сложной формой, в состав которой и входит ограничитель поворота лепестка (**фото 127**).

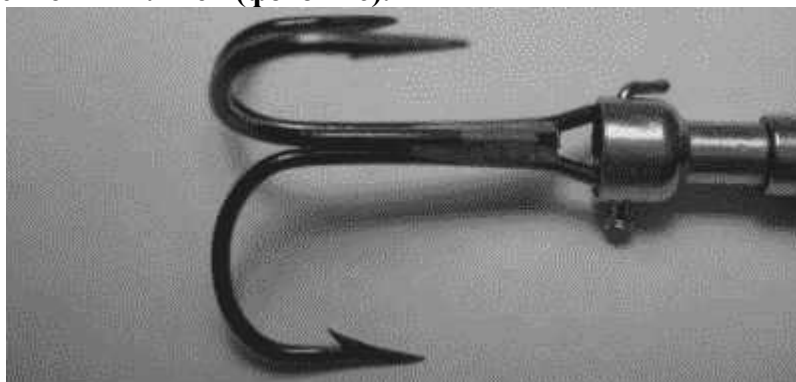

Фото 127. Система противозахлестывания и залипания лепестка блесны Celta

3. Встроенный противозакручиватель (вертлюжок находится внутри) предотвращает закручивание лески и обеспечивает плавность хода лепестка.

4. Отверстия, расположенные по оси лепестка, создают определенный шумовой эффект при проводке блесны в водоемах со слабым течением.

Блесна Veltic

Помимо оригинальной формы лепестка, обеспечивающего бесперебойную игру как в реках, так в водоемах без течения при разных скоростях проводки, блесна оснащена системой, не допускающей перехлест лепестка, а также надежной конструкцией крепежа тройника, позволяющей производить его быструю замену (**фото 128, 129**).



Фото 128. Блесна Veltic фирмы Rublex



Фото 129. Устройство фиксации и быстрой смены тройника блесны Veltic

Блесна Bretton

Приманка изготовлена более тридцати лет назад. Блесну Bretton можно рассматривать как приманку, уникальную во всех отношениях. Плавный естественный ход приманки вызывал ощущение, что блесна не движется в толще воды, а скользит по ее поверхности. Приманка одинаково успешно привлекала рыбу как в верхних слоях воды, так и в глубоких ямах. Идеальная сборка, пропорции всех элементов сердечника, а также профиль лепестка обеспечивали блесне стабильную уловистость при различных условиях рыбалки, а вместе с ней и мировую славу фирме Bretton (фото 130, 131).

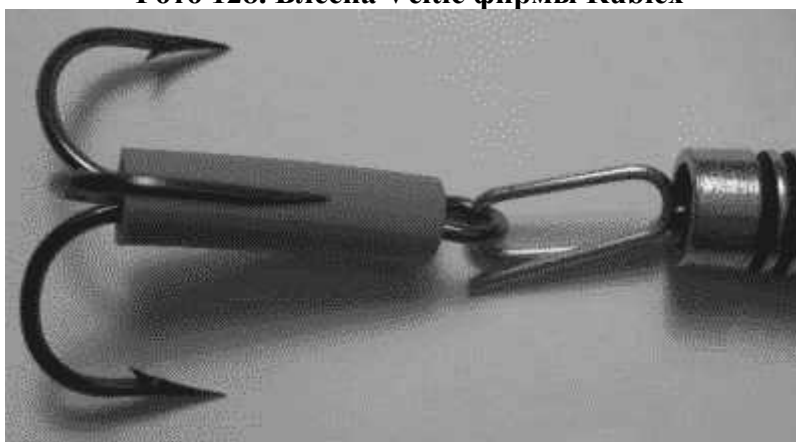

Фото 130. Блесна Bretton



Фото 131. Внешняя сторона лепестка блесны Bretton

Блесна Super Cybele

Приманка Super Cybele относится к ряду уникальных блесен, выпущенных более тридцати лет назад. Несмотря на то, что лепесток блесны напоминает классический Rub-lex, у него есть ряд существенных отличий. Особая форма лепестка блесны Super Cybele одновременно напоминает лепестки блесен Aglia и Comet фирмы Mepps и обеспечивает живую оригинальную игру, привлекающей рыбу на всех стадиях проводки как в реках, так и в водоемах без течения (**фото 132**).



Фото 132. Лепесток блесны Super Cybele

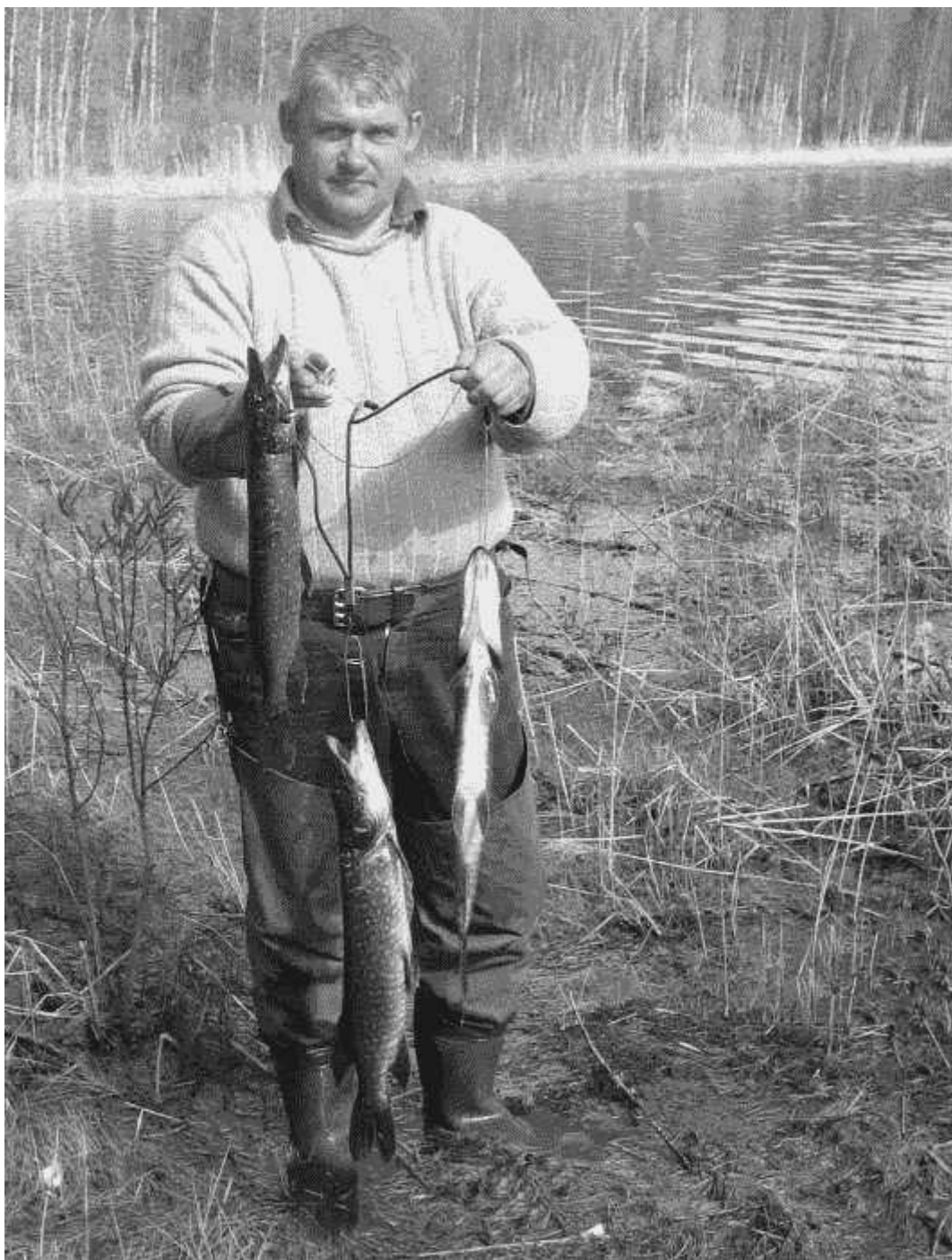

Автор книги С. Смирнов к щучьему племени испытывает особое пристрастие.

Часть 6 Биполярные блесны

Создание электрического поля с помощью гальванической пары

В качестве предисловия следует отметить, что данные, изложенные в статье, давным-давно переросли рамки наивной дискуссии с серией робких предложений, неубедительных доводов или просто обывательских слухов.

Практическая польза и эффективность применения приманок, обладающих необходимым электрическим полем, многократно проверены на практике и столь очевидны, что игнорировать их может только человек далекий от рыбной ловли.

Рыбу можно заинтересовать игрой приманки, ее расцветкой, световыми импульсами, шумовым эффектом... И ловить весьма успешно. Но если у блесны отсутствует электрополе, имитирующее биоэлектродинамический потенциал мелкой рыбешки или, точнее, предполагаемого объекта охоты хищника, то, как бы великолепно не была ее игра и какими бы другими достоинствами приманка не обладала, она никогда не будет стабильно уловистой.

Редкие противоречивые публикации об электропотенциале рыб и о загадочных электроприманках из года в год вызывают неподдельный интерес у большинства читателей. Можно даже с уверенностью сказать, что сложилась ситуация, при которой узнать больше невозможно. Читатель либо натывается на стыдливое замалчивание вопроса, либо на вежливый уход в сторону. Вполне объяснимо и отсутствие вразумительных материалов по данной тематике – проблема эта сложная и многоплановая, требующая не только определенных специальных знаний, системного подхода, но и многочисленных экспериментов, которые в условиях рыбалки осуществить довольно сложно.

Давно назрела необходимость внести в этот вопрос ясность, рассмотрев его, по мере сил, поэтапно и всесторонне.

То, что рыбы, как и все живое на Земле, создают и генерируют вокруг себя электрическое поле – факт общеизвестный. Не вдаваясь в подробности, можно сказать, что рыбы создают электрополя в результате перемещения в среде с большой плотностью, которой является вода, а также из-за постоянной работы жаберных мышц (это – классический случай, когда механическая энергия переходит в электрическую).

Вокруг каждой рыбы независимо от ее вида и размеров образуется свое индивидуальное биоэлектрическое поле. Это своего рода визитная карточка для представителей подводного мира. Именно благодаря ему, рыбы распознают живой корм, тоже обладающий электрополем, узнают о присутствии других рыб, улавливают сигнал об опасности (например, если приблизится экземпляр с более сильным биоэлектродинамическим потенциалом). Хищник безошибочно по конфигурации поля отличает большую рыбку от здоровой, начиная преследовать только ее.

Очевидно, лет 150 назад с помощью гальванической пары создать электрическое поле у приманок в пресной воде было достаточно сложно, так как электропроводность чистой речной или озерной воды ничтожно мала. Сейчас же, когда лакмусовая бумажка реагирует даже на тающий в горах снег, смодулировать слабое электрополе за счет гальванической пары – задача не из самых сложных. Другое дело, что очень трудно, а во многих случаях невозможно, дать конкретный ответ на вопрос: каково же качественное и количественное влияние искусственно созданных полей приманок на биоэлектрические поля различных рыб или, проще говоря, на активность клева?

Если подобные эксперименты провести на соответствующей лабораторно-исследовательской базе – получится исходный материал как минимум для двух диссертаций. Я долгое время не очень верил в сверхвозможности электроприманок, состоящих из разных металлов, считая, что наибольший эффект возникает за счет разноцветности блесен или мормышек. И лишь испытав более сотни блесен самых разных конструкций, как спиннинговых, так и для ловли в отвес, выполненных по разным технологиям и состоящих из сочетания разных металлов, пришел к выводу, что эффект слабого электрического поля уникален и незаменим. Честно говоря, после нескольких лет экспериментов (отдельные блесны были изготовлены более 15 лет назад) я получил результаты, к которым я мог бы прийти сразу, восстановив в памяти сведения, например из второго тома учебника элементарной физики под редакцией Ландсберга (глава 6 «Химические и тепловые генераторы тока»). Теория эксперимента в нем рассчитана как бы специально для пытливого, но не совсем грамотного рыбака (кратчайший путь к истине – удел не многих). Еще больше я удивился, что такая повальная грамотность присуща почти всем окружающим меня спиннингистам, причем, как у нас в стране, так и за рубежом (наличие высшего образования, и даже ученой степени роли не играло).

Не хочу кому-то показаться инопланетянином, мыслящим другими категориями, или

же, наоборот, последним дилетантом, морочащим ученых мужам голову прописными истинами, но так как физику любят не все и проходили ее не вчера, следует поговорить о детских ошибках в изготовлении блесен. Разговор этот необходим для того, чтобы хоть как-то предотвратить пустую трату времени и бесполезные эксперименты отдельных рыболовов.

Расстояние между составными частями

Ввиду того, что вода все же очень слабый электролит, расстояние между составными частями блесны колеблется от 0,05 до 0,15 мм, что на практике сопоставимо с обычным наложением одной сферы на другую и небольшим смещением одной из плоскостей на 1,5–3 мм по длине. Выступающую за габариты плоскость одной из поверхностей стачивают вручную или на кругу. Возможно также установить между половинками полоски или просто частички аналогичного материала необходимой толщины. Впрочем, для эффективного действия блесны вполне достаточно, чтобы в одном или нескольких местах поверхности были отдалены друг от друга на указанное расстояние.

Выбор ЭДС

ЭДС гальванической пары всегда определяется по формуле $E=[e_1-e_2]$, где $[e_1$ и $e_2]$ – электродные потенциалы, причем из большего вычитается меньший. В принципе подобный способ определения ЭДС подходит на 100% только к чистым металлам. Наибольшее значение ЭДС наблюдается у пары цинк-медь и равно 1,1 В (для сравнения, у пары железо-свинец оно равно всего 0,31 В). Очень часто пары, составленные из сплавов активных металлов, настолько неэффективны, а, можно сказать, даже бесполезны (характерный пример, большинство сплавов цинка), что ссылаться на указанную формулу просто некорректно. Но тем не менее чистые, редко встречающиеся элементы всеми правдами и неправдами добывать не следует, так как вполне можно обойтись комбинацией из более доступных металлов и удачно подобранных сплавов.

К цифровому значению ЭДС не следует подходить чисто арифметически, по принципу – чем больше ЭДС и электрическое поле приманки, тем заметней эффект, соблазняющий хищную рыбу. В идеале электрическое поле блесны должно соответствовать или быть очень похожим на поле той рыбки, которое оно имитирует, не менее и не более. И еще лучше, если оно соответствует полю больной рыбки.

Говорить об абстрактном значении ЭДС и не увязывать это с фактическими данными, полученными на рыбалке, дело пустое. Так, при испытании приманок стало ясно, что изготовить блесну, обладающую универсальным электрическим полем, одинаково привлекающим большинство хищных рыб, крайне сложно. Особенно ярко это прослеживается на примере ловли щуки.

Щучья блесна

Щука в большинстве случаев отдает предпочтение приманкам с ощутимым значением ЭДС. Для изготовления подобных блесен лучшими материалами оказываются заготовки из меди, латуни и стали 10, 20, 30, 45 без гальванического покрытия (комбинации из драгоценных металлов не рассматриваются).

Менее углеродистые металлы слишком быстро ржавеют, а многие легированные сплавы, составленные из химически нейтральных металлов, называемых в просторечии нержавеющей сталью, практически не вступают в электрохимическую реакцию с другими металлами и водой. В том, что металл подвергается коррозии или, попросту, ржавеет, нет ничего страшного. Рыболову нужны уловистые, а не вечные блесны (двухсоставные «колебалки» обычно служат десятки лет и пропадают только после зацепов или встречи с щучьими зубами). Главное, чтобы комбинация или точнее выбор пластин, приносил должный эффект.

В результате экспериментов было выявлено, что средняя колеблющаяся блесна весом 10–12 г. без сильного выгиба, а потому не имеющая большое лобовое сопротивление, которая обычно имитирует рыбешку до 100 г, должна обладать суммарным значением ЭДС не менее 0,55 В и до максимальных значений, которые возможно получить, комбинируя с разными гальваническими парами (данные получены в результате многочисленных, практических экспериментов, табличных значений и уже известной формулы).

Щука на любое количество и расположение микроЭДС реагирует почти всегда с интересом. При изготовлении щучьих блесен необходимо учитывать, что своим электрическим полем они имитируют крупного живца весом от 70 до 150 г. В этом случае блесна должна быть длиной не менее 10–15 см и при заданной проводке вызывать сильные завихрения водяных потоков, но если мелкая или даже средняя вращающаяся блесна весом до 5–10 г. создает слишком сильное электрическое поле, резко отличающееся от предполагаемого объекта охоты, хищник на такую приманку реагирует неохотно, быстро распознавая подвох. И еще, если рыболов приехал на рыбалку, имея в запасе только блесны с сильным электропотенциалом, а щука в этот день отдает предпочтение мелочевке, улов ему не гарантирован.

Вывод такой:

1. Щука чаще реагирует на приманку с сильным электрическим полем, но выбор блесны зависит еще и от того, какая по размерам рыба составляет объект охоты хищника в данный момент ловли.

2. На приманку с более сильным электрическим потенциалом при соответствующих размерах блесны практически всегда попадают крупные экземпляры.

На практике это выглядит так: замучили «карандаши» в береговой зоне, ставишь блесну с более сильным электропотенциалом, и, откуда ни возмись, почти по «щучьему велению» даже в таком малоперспективном месте появляются более достойные экземпляры.

Ни в коем случае не следует вопрос рассматривать упрощенно и считать, что другими свойствами, положительно сказывающимися на активности клева, блесна может не обладать, и что ими можно смело пренебрегать (без хорошей игры блесна – это кусок железа). Конечно, нет. И тем не менее напрашивается вывод: на блесну, обладающую слабым электрическим потенциалом, щука в большинстве случаев реагирует неохотно.

Как усилить электропотенциал блесны?

Несмотря на то, что ЭДС той или иной гальванической пары определяется только подбором металлов и электролитов (в нашем случае только металлов) и не зависит от площади пластин или электродов, моделировать электрическое поле, увеличивая электрический ток, вполне возможно.

Эффект достигается за счет размещения в металлическом корпусе блесны большого количества фрагментов другого металла, составляющих с ней одинаковые гальванические пары, то есть увеличения площади пограничного контакта.

В какой-то степени при большом количестве ЭДС возможно даже говорить о шумовом эффекте приманок, хотя в этом случае наблюдается и побочное действие: чем сильнее ток, тем интенсивнее протекает коррозия (электрохимическая реакция в таких блеснах протекает очень бурно, поэтому после рыбалки их необходимо не только протирать насухо, но и периодически зачищать поверхность от образовавшихся окислов). Однажды я решил перевязать электроблесну после того, как она была извлечена из щучьей пасти, и сгоряча принялся откусывать леску зубами и случайно дотронулся до нее языком. Эффект был такой же, как от прикосновения к клеммам слегка разряженной плоской батарейки.

Конструкции приманок

Для замкнутых водоемов Средней полосы России все приманки условно можно

разделить на щучьи со значительным электропотенциалом и для ловли других хищных рыб, в частности судака. Гальваническая пара у таких блесен подбирается из расчета того, что ЭДС, возникающая при их взаимодействии, редко превышает 0,5–0,6 В. Такие блесны вполне допустимо назвать универсальными, подходящими для всех хищных рыб. Схематическое изображение и общие принципы изготовления приманок, обладающих электропотенциалом и хорошо себя зарекомендовавших на практике, показаны на **рис. 96–105**.



Рис. 96. Крепеж составных частей блесны на заклепках: – варианты установки заклепок



Рис. 97. Составные части блесны склеиваются: Варианты нанесения клея на поверхность блесны

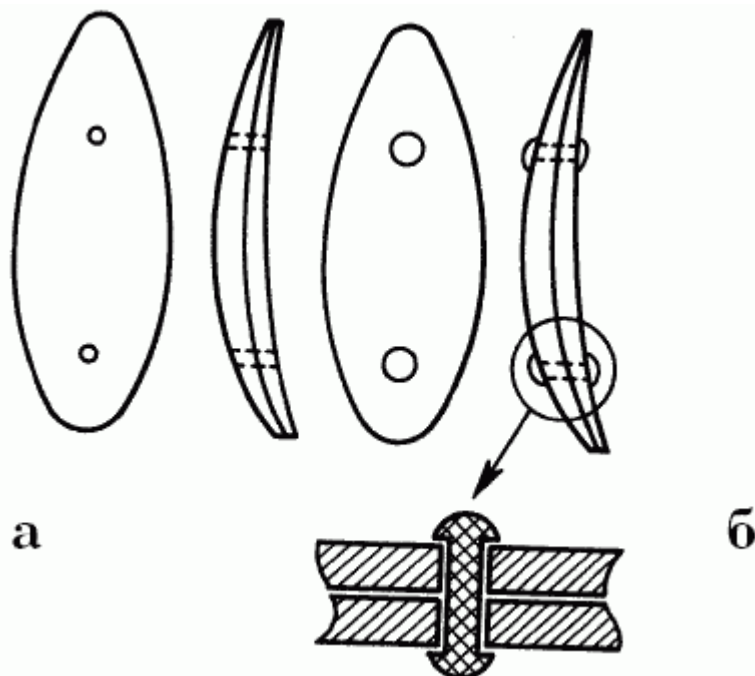

Рис. 98. Холодная запрессовка (вставка) одного металла в заготовку блесны другого

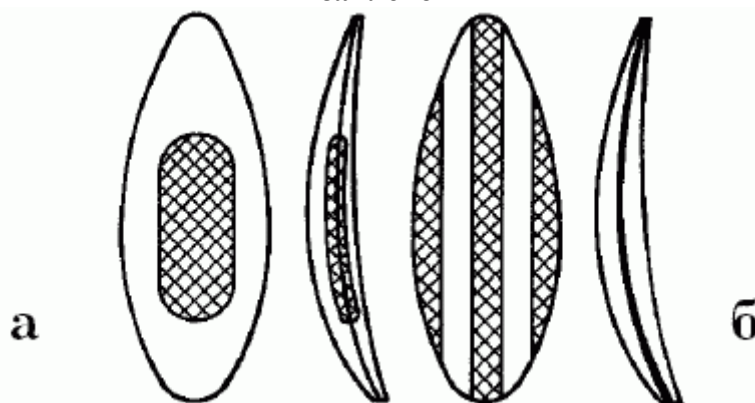

Рис. 99. Точечная запрессовка стерженьков одного металла в заготовку блесны другого по заданным профилям: – варианты размещения стерженьков в теле

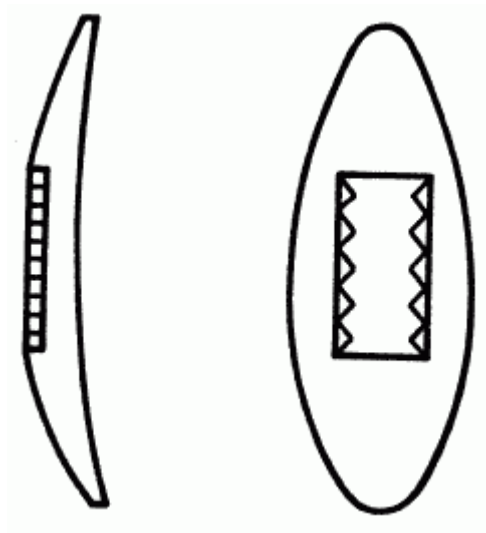

Рис. 100. Точечная электроконтактная сварка – места сварки в составных блеснах

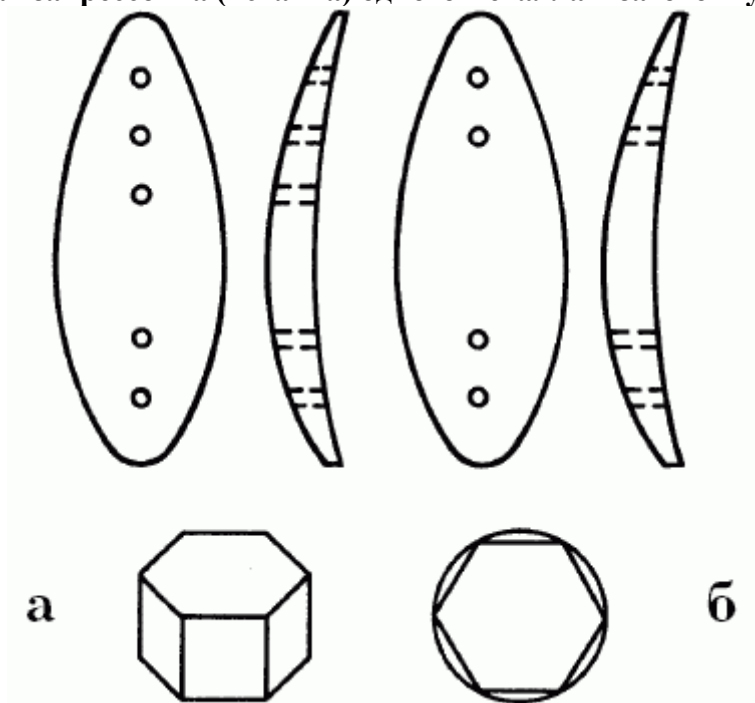

Рис. 101. Установка заклепок одного металла в заготовку блесны другого: – расположение заклепок в блесне

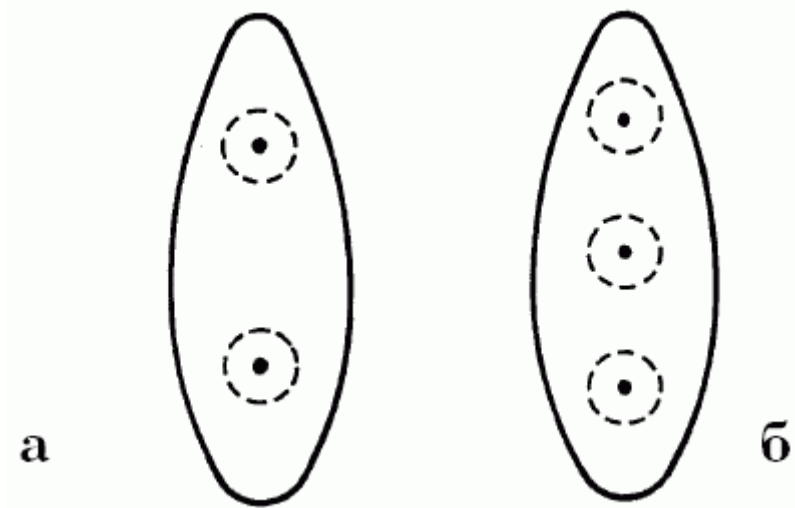

Рис. 102. Крепеж накладных поверхностей на плоскость заготовки блесны с помощью заклепок или стержней: – варианты крепежа накладных поверхностей блесны

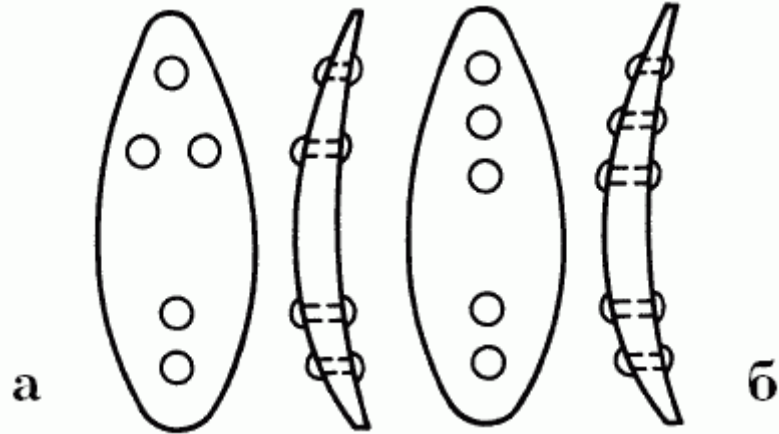

Рис. 103. Установка заклепок или стержней одного металла в заготовку другого: – варианты расположения заклепок или стержней в блесне

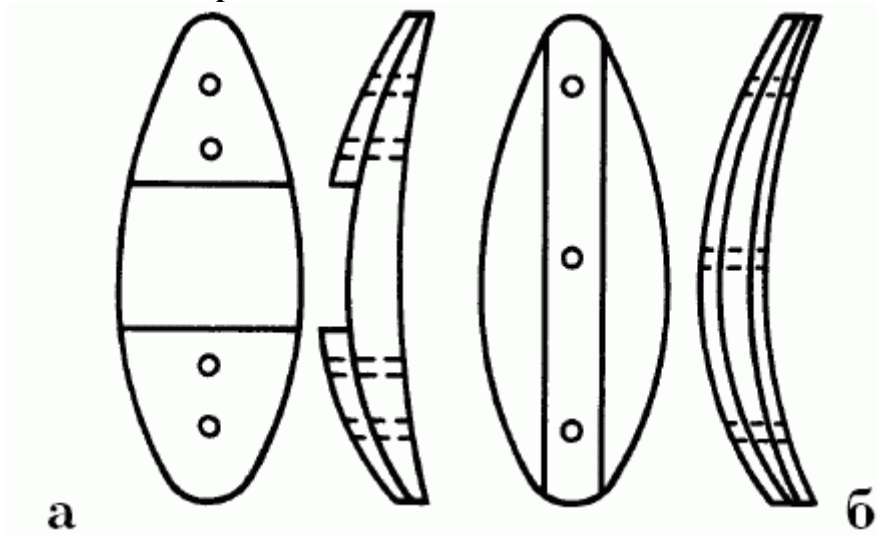

Рис. 104. Продевание проволоки одного металла через отверстия в плоскости другого: – варианты размещения проволоки по заданному рисунку

У вращающихся блесен эффект электрического поля наблюдается в том случае, если лепесток, сердечник и оснастка выполнены из двух активных металлов, составляющих между собой гальванические пары. Конструкция блесны с двухсоставным лепестком или лепестком со вставками из другого металла, как правило, приводит к его утяжелению и поэтому имеет несколько недостатков: слабую раскрутку лепестка, его многочисленные сбои и залипания при проводке, а если этого все же удастся избежать, то «вращалка» с утяжеленным лепестком все равно обладает невыразительной игрой и малопригодна для ловли.

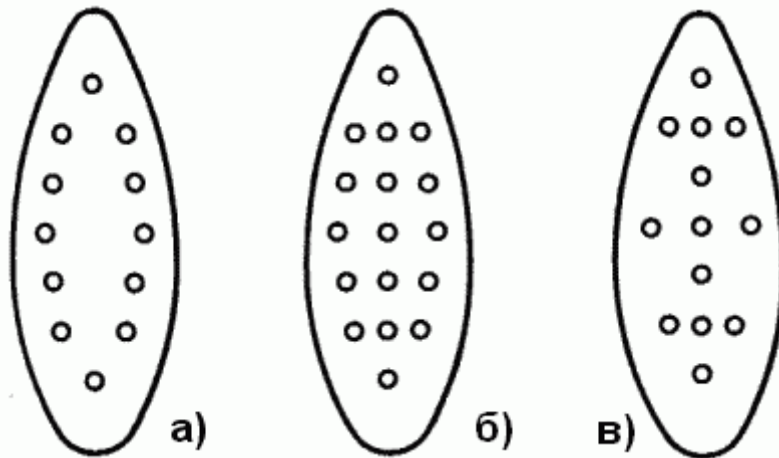
Для судака лучшее сочетание металлов в гальванической паре выглядит так: каркас – нихром, сердечник и оснастка вертушки – медь и латунь. Для щуки – сталь-медь (сталь без покрытия).

Несмотря на то, что гальваническая пара может состоять только из заводного или паяного кольца блесны, фирменные вертлюжки и заводные кольца за счет нанесенного на них гальваническим способом защитного покрытия в большинстве случаев остаются нейтральными и в реакцию с водой и другими металлами не вступают.

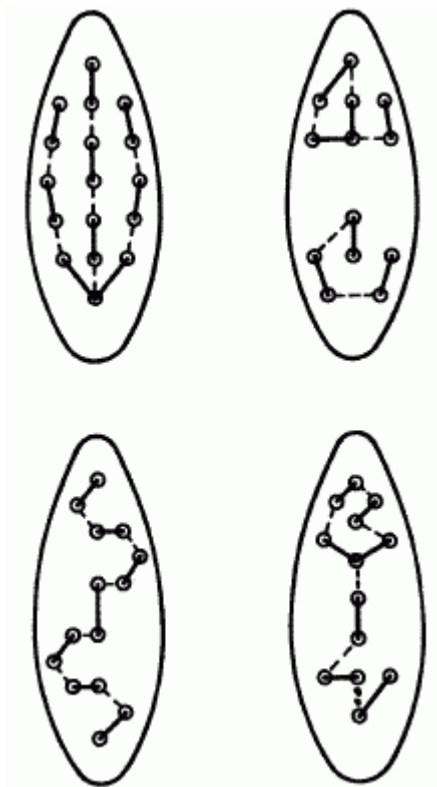
Располагая ЭДС в теле приманки, ориентироваться, очевидно, надо на то, что самый сильный пучок электролиний у рыбы располагается вокруг головы и от позвоночника, ниже спинного плавника, к хвосту (**рис. 106**).



Рис. 106. Условное расположение электролиний вокруг рыбы

У блесны, обладающей электрическим полем, рисовать дополнительный глаз или наклеивать голо-графическое изображение – детские шалости. Хищник всегда будет атаковать ту часть приманки, в которой ЭДС больше (у рыб это область головы). В блеснах, предназначенных для отвесного блеснения, гальваническую пару всегда располагают ближе к тройнику (**рис. 107**). У девонов – обычно посередине приманки (**рис. 108**).



Рис. 107. Составная блесна для ловли судака методом отвесного блеснения с гальванической парой, расположенной в области тройника

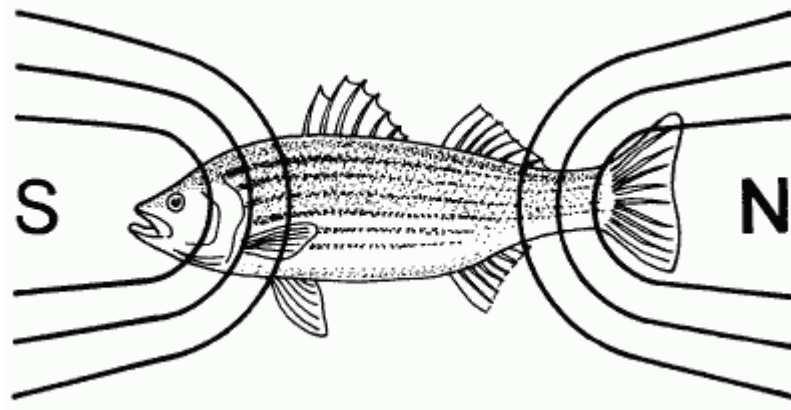
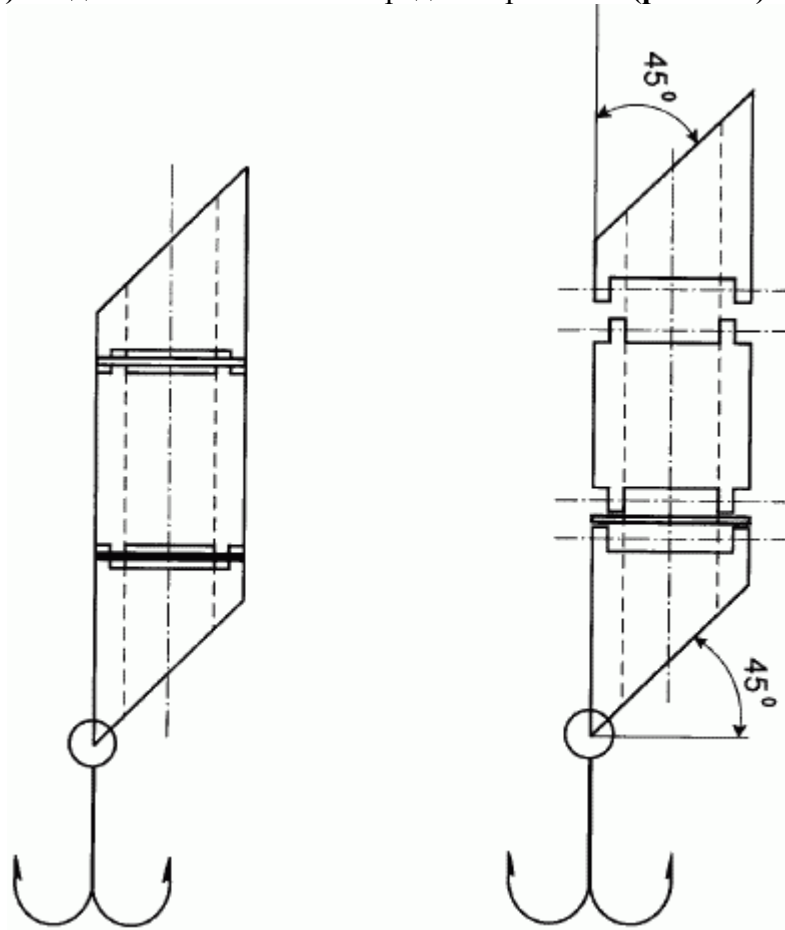
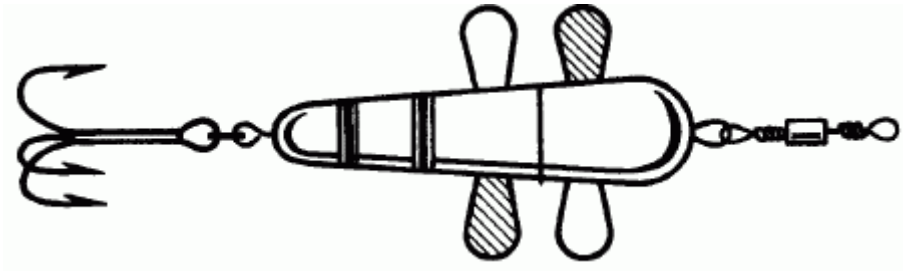

Рис. 108. Девон, состоящий из двух разных металлов